

venta

DE **BEDIENUNGSANLEITUNG**

EN **INSTRUCTIONS FOR USE**

FR **MODE D'EMPLOI**

ES **MANUAL DE INSTRUCCIONES**

IT **ISTRUZIONI PER L'USO**

NL **GEBRUIKSAANWIJZING**

DK **BRUGSANVISNING**

SE **BRUKSANVISNING**

NO **BRUKSANVISNING**

FI **KÄYTTÖOHJE**

LV **LIETOŠANAS INSTRUKCIJA**

LT **NAUDOJIMO INSTRUKCIJA**

PL **INSTRUKCJA OBSŁUGI**

HU **HASZNÁLATI UTASÍTÁS**

CZ **NÁVOD K POUŽITÍ**

SK **NÁVOD NA POUŽÍVANIE**

SR **BEZBEDNOSNE NAPOMENE**

HR **SIGURNOSNE UPUTE**

SL **VARNOSTNI NAPOTKI**

RO **MANUAL DE UTILIZARE**

RU **РУКОВОДСТВО ПО
ЭКСПЛУАТАЦИИ**

UA **ПРАВИЛА КОРИСТУВАННЯ**

KZ **ПАЙДАЛАНУ БОЙЫНША
НҮСҚАУЛЫҚ**

KR **사용설명서**

MY **ARAHAN OPERASI**

JP **取扱説明書**

CN **操作说明书**



VENTA COMFORT PLUS

LUFTBEFEUCHTER / AIR HUMIDIFIER

LW15 COMFORT PLUS / LW25 COMFORT PLUS / LW45 COMFORT PLUS

VIELEN DANK!

Wir sind überzeugt, dass dieses Venta-Modell Ihre Erwartungen übertreffen wird, und wünschen Ihnen viel Freude damit.

Bitte registrieren Sie Ihr Venta-Gerät:
www.venta-air.com

Bitte lesen Sie diese Bedienungsanleitung vollständig durch, bewahren Sie sie zur späteren Verwendung auf und beachten Sie alle Sicherheitshinweise sowie die bestimmungsgemäße Verwendung. Die aktuellste Version der Bedienungsanleitung finden Sie auf unserer Website www.venta-air.com



SEHR GEEHRTER KUNDE,

mit dem LW25 und LW45 Comfort Plus Luftbefeuchter haben Sie ein leistungsstarkes Premiumprodukt erworben. Der Comfort Plus unterstützt die gesunde Luftfeuchtigkeit sowie die natürliche Reduzierung von Schadstoffen in der Luft.

So funktioniert das Venta Prinzip

Die Raumluft wird über einen Lüfter in den mit Wasser befüllten Luftbefeuchter geleitet, in dem ausgeklügelte angeordnete Plattenstapel rotieren. Über deren Flächen wird hygienisch sauberes Wasser in den Raum verdunstet.

INHALT

Sicherheitshinweise	4	Anzeigen, Funktionen &	
Lieferumfang	7	Einstellungen	10
Symbole	7	Reinigung & Pflege	12
Bestimmungsgemässe		Technische Daten	13
Verwendung	7	Reinigung vom	15
Nicht bestimmungsgemässe		Geräte-Oberteil	15
Verwendung	7	Zubehör	16
Übersicht	8	Venta-Service-Team	16
Vor der ersten Benutzung	8	Recycling und Entsorgung	16
Inbetriebnahme	9	Was ist, wenn ...?	17

⚠ SICHERHEITSHINWEISE

- Dieses Gerät ist für den Gebrauch durch Kinder ab 8 Jahren und Personen mit eingeschränkten körperlichen, sensorischen oder mentalen Fähigkeiten oder mit mangelhafter Erfahrung und Kenntnissen geeignet, sofern sie beaufsichtigt werden oder hinsichtlich der sicheren Verwendung des Gerätes unterwiesen wurden und die bestehenden Gefahren verstanden haben.
- Bedienungsanleitung vor Inbetriebnahme vollständig durchlesen und zum späteren Nachschlagen gut aufbewahren.
- Das Gerät ist kein Spielzeug für Kinder.
- Reinigung und Benutzerpflege darf nicht von Kindern unter 8 Jahren bzw. ohne Aufsicht durchgeführt werden.
- Das Gerät und dessen Steckernetzteil von Kindern unter 8 Jahren fernhalten.
- Unsachgemäße Verwendung kann das Gerät beschädigen und Körperverletzungen verursachen.
- Das Gerät nur an geeignete Netzsteckdosen anschließen – Netzspannung gemäß den Typenschildangaben am Gerät.
- Dieses Gerät darf nur mit folgenden Steckernetzteilen betrieben werden: „Model Nr. BI13-240050-Cd / FJSW1982400500“.
- Das Gerät nie in Betrieb nehmen, wenn vom Steckernetzteil das Netzkabel oder der Netzstecker beschädigt ist.
- Ziehen Sie vor jedem Reinigungs- oder Wartungseingriff sowie zum Umstellen oder Transportieren des Gerätes das Steckernetzteil aus der Steckdose.
- Das Gerät nie in Betrieb nehmen, wenn dieser heruntergefallen ist oder auf eine andere Art beschädigt wurde.

- Reparaturen an Elektrogeräten dürfen nur von Fachkräften durchgeführt werden. Durch unsachgemäße Reparaturen können erhebliche Gefahren für den Benutzer entstehen.
- Setzen Sie sich keinesfalls auf das Gerät und legen Sie keine Gegenstände darauf.
- Stecken Sie keine Fremdgegenstände in das Gerät.
- Geräte-Oberteil nie in Wasser oder andere Flüssigkeiten tauchen.
- Das Gerät nie überfüllen.
- Das Gerät nie mit vollem Behälter transportieren oder kippen.
- Niemals das Steckernetzteil am Netzkabel oder mit nassen Händen aus der Steckdose ziehen.
- Das Gerät darf nur in komplett zusammengebautem Zustand in Betrieb genommen werden.
- Das Gerät nur auf eine ebene, trockene Fläche stellen.
- Das Gerät so aufstellen, dass es nicht umgestoßen werden kann und dass niemand über das Gerät oder das Kabel stolpern kann.
- Halten Sie zu Gegenständen und Wänden einen Mindestabstand von 50 cm.
- Maximale Aufstellungshöhe: 2000 Meter
- Niemals die Lüftungsschlitze abdecken oder blockieren, um eine Überhitzung/Beschädigung des Gerätes zu verhindern.
- Eine dauerhafte relative Raumluftfeuchte von mehr als 60 %, insbesondere im Winter, kann die Bildung von biologischen Organismen ermöglichen.
- Ein direktes Austreten von Wasser aus dem Gerät, in Form von Tropfen, Dampf, Nebel oder Kalkniederschlag ist aufgrund seiner Beschaffenheit und der Kaltverdunstungstechnologie bei sachgemäßer Verwendung nicht möglich.

- Das Gerät darf nur mit dem dafür vorgesehenen Original-Venta-Zubehör betrieben werden. Für Schäden durch fremdes Zubehör übernimmt Venta-Luftwäscher GmbH keine Gewähr.
- Sofern das Gerät mehrere Tage nicht verwendet, ausgeschaltet oder für einen längeren Zeitraum eingelagert wird, ist die Wasserwanne vollständig zu entleeren, von Schmutzrückständen zu reinigen und zu trocknen, um einer Geruchsentwicklung oder der Entwicklung biologischer Organismen in ruhendem Wasser bzw. Wasserrückständen zu verhindern.
- Ziehen Sie das Steckernetzteil aus der Steckdose, wenn Sie das Gerät nicht gebrauchen.
- Lassen Sie nicht zu, dass der Bereich um das Gerät feucht oder nass wird. Wenn Feuchtigkeit auftritt, drehen Sie die Geräteleistung herunter. Wenn die Ausgangsleistung des Gerätes nicht herunter gedreht werden kann, verwenden Sie das Gerät mit Unterbrechungen. Achten Sie darauf, dass keine saugfähigen Materialien, wie z. B. Teppiche, Vorhänge, Gardinen oder Tischdecken, feucht werden.

LIEFERUMFANG

- 1 x Venta Gerät
- 1 x Flasche Hygienemittel 50 ml
- 1 x Kurzanleitung
- 1 x Sicherheitshinweise

Falls Teile fehlen oder beschädigt sind, wenden Sie sich bitte an das VENTA-Service-Team oder an Ihren lokalen Händler.

SYMBOLS

 Sicherheitshinweise: Aufmerksam lesen und befolgen, um Personen- und Sachschäden zu vermeiden.

 Ergänzende Informationen

 Hilfreiche Tipps

BESTIMMUNGSGEMÄSSE VERWENDUNG

Dieses Venta-Gerät ist ein Haushaltsgerät zur Luftbefeuchtung von Innenräumen. Das Gerät ist nicht für den Außenbereich geeignet. Jegliche anderweitige Verwendung oder Veränderung des Gerätes wird als unsachgemäße Verwendung betrachtet. Der Hersteller haftet nicht für Schäden oder Verletzungen infolge einer unsachgemäßen Verwendung.

NICHT BESTIMMUNGSGEMÄSSE VERWENDUNG

Ein nicht bestimmungsgemäßer Gebrauch kann Gesundheit und Leben gefährden. Dazu zählt der Einsatz unter folgenden Bedingungen:

- In Räumen mit explosionsgefährdeten und/oder aggressiven Atmosphären
- In Räumen mit hoher Lösemittelkonzentration
- In der Nähe von Schwimmbädern oder nassen Geländen
- Im Freien

LW45 Comfort Plus

LW25 Comfort Plus

LW15 Comfort Plus

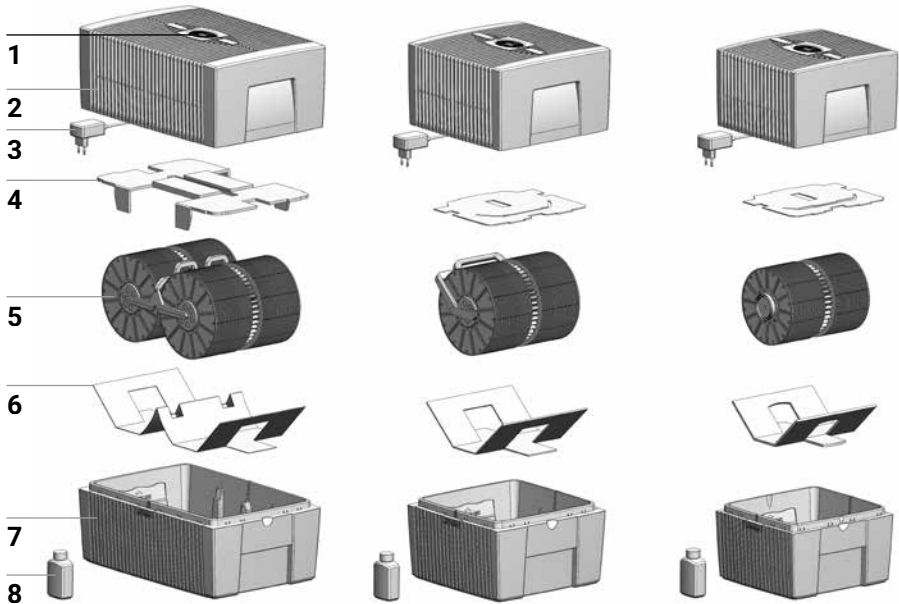

ÜBERSICHT

- | | |
|------------------------------|-------------------------------|
| 1 Display | 5 Plattenstapel |
| 2 Geräte-Oberteil | 6 Transportsicherung |
| 3 Steckernetzteil (montiert) | 7 Geräte-Unterteil |
| 4 Transportsicherung | 8 Flasche Hygienemittel 50 ml |

VOR DER ERSTEN BENUTZUNG

Gerät auspacken und aufstellen. Flasche Hygienemittel 50 ml **8** aus Karton entnehmen. Oberteil **2** abnehmen. Transportsicherung **4** aus Oberteil **2** entfernen. Plattenstapel **5** aus Unterteil **7** nehmen und Transportsicherung **6** entfernen.

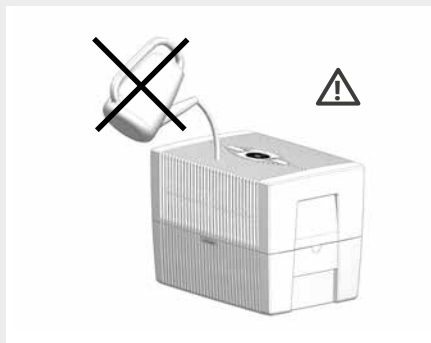
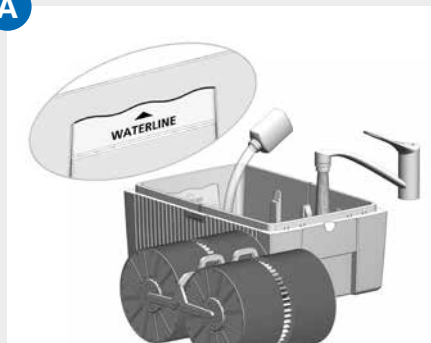
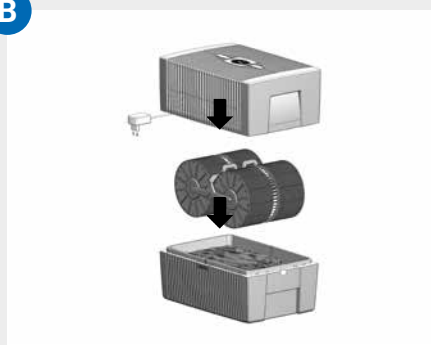
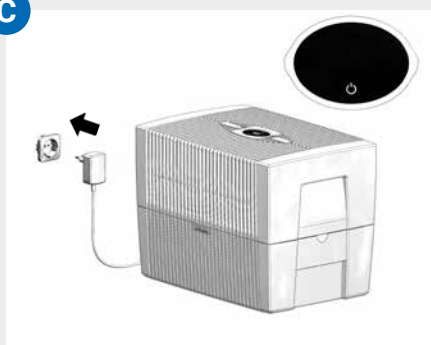
A**B****C**

INBETRIEBNAHME

- A** Unterteil **7** mit Leitungswasser bis maximal WATERLINE-Markierung befüllen und 50 ml Hygienemittel **8** zugeben (gesamter Flascheninhalt).

⚠ **Das Gerät darf niemals mit aufgesetztem Oberteil befüllt werden!**

i Die Zugabe des Hygienemittels ist sehr wichtig, weil dadurch die Luft optimal befeuchtet wird.

- B** Plattenstapel **5** in Unterteil **7** einlegen und Oberteil **2** auf Unterteil **7** setzen.

- C** Netzstecker vom Steckernetzteil **3** an Stromnetz anschließen und Gerät durch kurzes Berühren auf Power-Taste im Display **1** einschalten.

i Nur wenn das Gerät am Stromnetz angeschlossen ist, leuchtet die Power-Taste **⏻** zum Ein- und Ausschalten des Gerätes.

ANZEIGEN, FUNKTIONEN & EINSTELLUNGEN





Anzeige	Funktion
1 Humidity	Luftfeuchtigkeit im Raum anzeigen (0 – 99 %).
2 Leistungsstufe	Geschwindigkeit 1 - 2 - 3 anzeigen.
3 - und +	Leistungsstufe durch kurzes Berühren einstellen: - reduziert und + erhöht die Geschwindigkeit.
4 SLEEP	Der Nachtmodus wird durch ein kurzes Berühren eingeschaltet und durch 3 Sekunden langes Berühren wieder ausgeschaltet. Ein: Das Gerät schaltet auf Drehzahlstufe 1. Nur die Schaltfläche Sleep-Modus und die Ein-/Ausschalttaste leuchten mit reduzierter Helligkeit. Durch kurzes Berühren der Schaltfläche Sleep-Modus steht für ca. 5 Sekunden folgende Anzeige/Funktion zur Verfügung: + und - Tasten zum Verändern der Drehzahlstufe 1 Aus: Um den Sleep Modus zu verlassen, halten Sie die Schaltfläche Sleep-Modus für ca. 3 Sekunden gedrückt. Alle Anzeigen/Funktionen leuchten in normaler Helligkeit und stehen zur Verfügung.
5 	Gerät ein- bzw. ausschalten durch kurzes Berühren der Power-Taste.

6 AUTO

Automatik-Betrieb durch kurzes Berühren der AUTO-Taste ein- bzw. ausschalten.

EIN: AUTO im Display blinkt kontinuierlich und Gerät regelt automatisch die Leistungsstufen je nach Luftfeuchtigkeit im Raum.

 Beim Einschalten von AUTO erscheint in Anzeige HUMIDITY **1** die gewünschte Luftfeuchtigkeit (50 % voreingestellt) zweimal blinkend, anschließend wieder die gemessene Luftfeuchtigkeit im Raum.

 Bei Überschreiten der voreingestellten Luftfeuchtigkeit größer 5 % schaltet der Lüfter nach ca. 60 Sek. ab und in Geschwindigkeits-Anzeige **2** erscheint keine Leistungsstufe. Es findet keine Luftbefeuchtung statt.

AUS: AUTO im Display leuchtet kontinuierlich und Gerät läuft mit eingestellter Leistungsstufe 1 - 3.

Gewünschte Luftfeuchtigkeit 30 – 70 % einstellen:
3 Sek. AUTO-Taste halten. Anzeige HUMIDITY **1** blinkt kontinuierlich. Mit - oder + Taste **3** die gewünschte Luftfeuchtigkeit (in 5 % Schritten) einstellen. AUTO-Taste erneut 3 Sek. halten bis Blinken in Anzeige HUMIDITY **1** erlischt und wieder die gemessene Luftfeuchtigkeit im Raum angezeigt wird. Bitte vergewissern Sie sich, dass der Automatik-Betrieb eingeschaltet ist: Anzeige AUTO im Display blinkt kontinuierlich!

REINIGUNG & PFLEGE

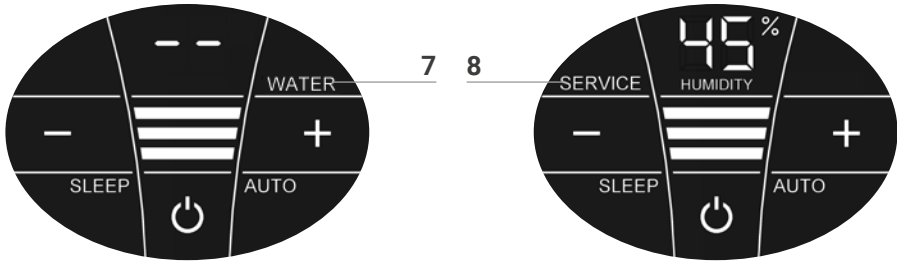

Achtung! Sicherstellen, dass bei allen Maßnahmen das Gerät ausgeschaltet und das Steckernetzteil aus der Steckdose gezogen ist!

Anzeige Maßnahmen

7 WATER Oberteil abnehmen. Unterteil mit Leitungswasser bis zur WATER-LINE-Markierung befüllen. Oberteil auf Unterteil setzen und Gerät wieder in Betrieb nehmen.

 Sobald zu wenig Wasser im Unterteil ist, schaltet das Gerät automatisch ab und die WATER-Anzeige erscheint. In Anzeige HUMIDITY 1 blinken zwei Striche und die Luftfeuchtigkeit im Raum wird nicht angezeigt.

 Um die Raumluft kontinuierlich zu befeuchten, empfehlen wir, rechtzeitig Wasser nachzufüllen.

8 SERVICE Oberteil abnehmen. Restwasser aus Unterteil leeren. Unterteil und Plattenstapel abspülen. Unterteil mit Leitungswasser bis maximal WATERLINE-Markierung befüllen und Venta-Hygienemittel zugeben (Dosierung siehe Skalierung auf Flaschenrückseite). Gerät wieder montieren. SERVICE-Anzeige **8** im Display berühren und 3 Sek. halten bis sie erlischt.

 Für einen einwandfrei hygienischen Dauerbetrieb erinnert die SERVICE-Anzeige alle 14 Tage, diese Maßnahme durchzuführen.

 Diese Maßnahme kann immer bei Bedarf durchgeführt werden, auch wenn SERVICE nicht angezeigt wird. Im Anschluss einfach SERVICE-Anzeige **8** berühren und 3 Sek. halten. Die nächste Erinnerung wird nun wieder in 14 Tagen mit SERVICE angezeigt.

Sämtliche Rückstände in der Wasserwanne und am Plattenstapel (weiße, grün-gelbliche oder braune Ablagerungen bzw. Verfärbungen) beeinträchtigen NICHT die Funktion des Gerätes. Zur halbjährlichen Reinigung empfehlen wir den Venta-Reiniger. Bitte beachten Sie die Gebrauchsanweisung, die dem Venta-Reiniger beigelegt ist.

TECHNISCHE DATEN

Modell	LW15 Comfort Plus	LW25 Comfort Plus	LW45 Comfort Plus
Raumgrößeneignung*	≤ 35 m ²	≤ 45 m ²	≤ 60 m ²
Interaktives Touchdisplay	Serienmäßig		
Farben	brillant weiß / brillant schwarz		
Leistungsstufen	3 + Automatik		
Geräuschentwicklung (Stufe 1-3)	24/34/44 dB(A)	24/34/44 dB(A)	24/35/45 dB(A)
Stromverbrauch (Stufe 1-3)	3/5/8 Watt		
Netzspannung	100-240 V, 50 / 60 Hz		
Wasserinhalt (max.)	5 Liter	7 Liter	10 Liter
Abmessungen (LxBxH)	26x28x31 cm	30x30x33 cm	45x30x33 cm
Gewicht	ca. 3 kg	ca. 3,5 kg	ca. 5,2 kg

* bezogen auf eine Raumhöhe von max. 2,5 m
 Änderungen und Irrtümer vorbehalten

1

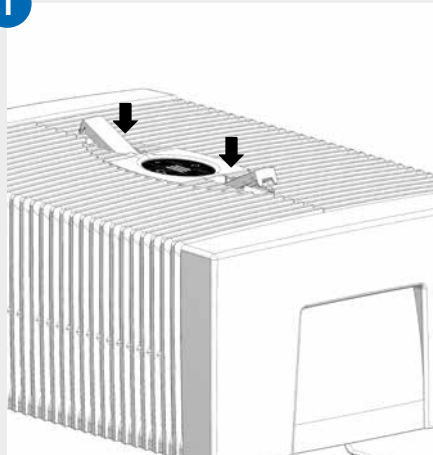

2

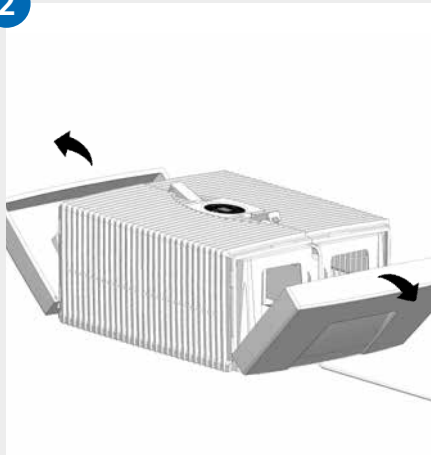

3

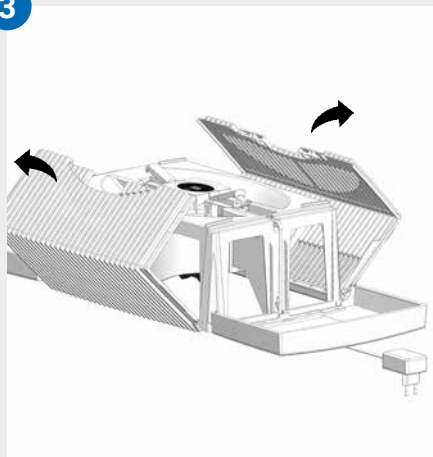

4

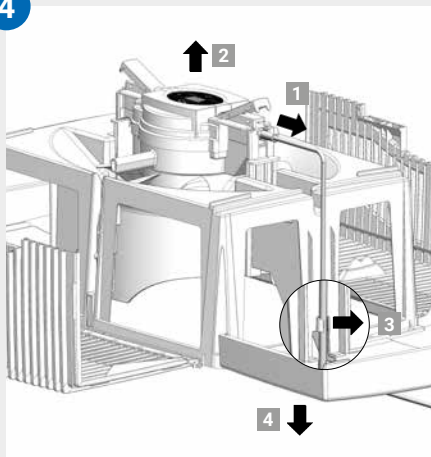

5

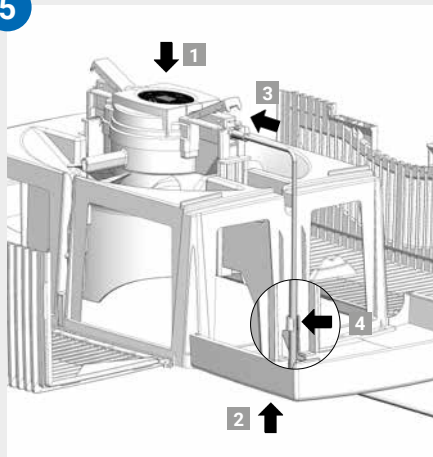

6

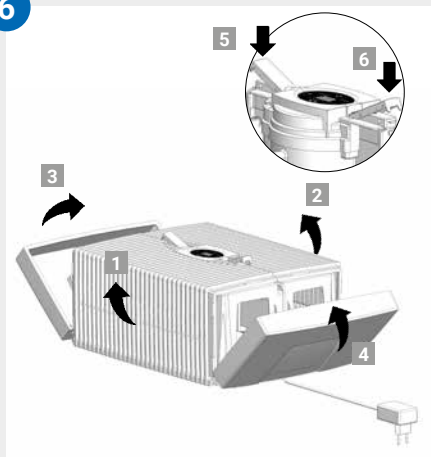

REINIGUNG VOM GERÄTE-OBERTEIL



Achtung! Sicherstellen, dass bei allen Maßnahmen das Gerät ausgeschaltet und das Steckernetzteil aus der Steckdose gezogen ist!

- 01 Oberteil von Unterteil abnehmen. Auf Verriegelungstasten drücken, so dass die Enden hochstehen.

- 02 Seitenteile nach außen wegklappen.

- 03 Gerippte Seitenflügel nach außen wegklappen.

- 04 Stecker vom Steckernetzteil aus Antriebseinheit ziehen **1**. Antriebseinheit nach oben herausnehmen **2**. Kabel vom Steckernetzteil aus Halterung lösen **3** und durch Öffnung des Oberteils nach unten herausziehen **4**.



- **Antriebseinheit und Steckernetzteil nicht zerlegen, nicht ins Wasser tauchen und nicht mit Flüssigkeit in Berührung bringen!**
 - **Antriebseinheit mit Ventilatorflügel und Getriebe nur mit trockenem Tuch reinigen!**
 - **Zerlegtes Oberteil kann unter fließendem Wasser gereinigt werden!**
 - **Zerlegtes Oberteil muss vor Montage absolut trocken sein!**
-

- 05 Antriebseinheit seitenrichtig in Oberteil setzen **1**. Stecker vom Steckernetzteil von unten durch Öffnung des Oberteils nach oben ziehen **2** und in Antriebseinheit stecken, bis er einrastet **3**. Kabel in Halterung befestigen **4**.

- 06 Äußere Enden der Verriegelungstasten müssen hochstehen. Gerippte Seitenflügel **1** und **2** nach oben klappen, anschließend die Seitenteile **3** und **4**. Durch Drücken auf die äußeren Enden der Verriegelungstasten **5** und **6** Oberteil wieder richtig verschließen.

ZUBEHÖR

Zubehör kann telefonisch oder online auf www.venta-air.com bestellt werden.

GARANTIE

Aufgrund der hohen Qualität garantiert die Venta-Luftwäscher GmbH für die Dauer von zwei Jahren ab Kaufdatum, dass dieses Produkt bei sachgemäßer Verwendung keine Defekte aufweist. Sollte doch einmal ein Material- oder Verarbeitungsfehler auftreten, wenden Sie sich bitte an das VENTA-Service-Team oder Ihren Händler. Zudem gelten die allgemeinen Garantiebedingungen von Venta: www.venta-air.com

VENTA-SERVICE-TEAM

Sie benötigen weitere Informationen rund um das Venta-Gerät, möchten sich beraten lassen oder Zubehör bestellen? Kein Problem: Unser Venta-Service-Team ist für Sie da! Rufen Sie direkt an oder besuchen Sie die Venta Website: www.venta-air.com

DE +49 751 5008 88

AT +43 5572 202 539

CH +41 41 781 15 15

RECYCLING UND ENTSORGUNG



Das Verpackungsmaterial ist wiederverwertbar. Die Verpackung bitte umweltgerecht entsorgen und der Wertstoffsammlung zuführen.



Das Symbol „**durchgestrichene Mülltonne**“ erfordert die separate Entsorgung von Elektro- und Elektronik-Altgeräten (WEEE). Solche Geräte können gefährliche und umweltgefährdende Stoffe enthalten.

■ Diese Produkte sind an einer ausgewiesenen Sammelstelle für das Recycling von elektrischen und elektronischen Geräten zu entsorgen und dürfen nicht im unsortierten Hausmüll entsorgt werden. Dadurch tragen Sie zum Schutz der Ressourcen und der Umwelt bei. Für weitere Informationen wenden Sie sich bitte an die örtlichen Behörden.



Kinder dürfen auf keinen Fall mit Kunststoffbeuteln und Verpackungsmaterial spielen, da Verletzungs- bzw. Erstickungsgefahr besteht. Solches Material sicher lagern oder auf umweltfreundliche Weise entsorgen.

WAS IST, WENN ...?

 **Sicherstellen, dass bei allen Maßnahmen das Gerät ausgeschaltet und das Steckernetzteil aus der Steckdose gezogen ist!**

... im Display E1 angezeigt wird?

Das Gerät hat automatisch abgeschaltet, weil die Verriegelungstasten am Ober- teil nicht richtig verschlossen sind.

 Verriegelungstasten durch Drücken auf die äußeren Enden richtig verschließen. Gerät mit Power-Taste  aus- und wieder einschalten.

... im Display E2 angezeigt wird?

Das Gerät hat automatisch abgeschaltet, weil der Motor überlastet ist (z. Bsp. durch Eindringen von Fremdkörpern o. ä.).

 **Maßnahme:** Oberteil abnehmen. Überprüfen, ob Plattenstapel im Unterteil sowie Ventilatorflügel im Oberteil frei beweglich sind. Anschließend Gerät wieder in Betrieb nehmen.

... beim Berühren des Displays „weiße Felder“ im Hintergrund sichtbar sind?

In trockenen Räumen können durch elektrostatische Aufladungen weiße Felder im Hintergrund des Displays sichtbar sein, die weder die Funktion noch die Bedienbarkeit des Gerätes beeinträchtigen und keinen Defekt darstellen.

... im Display nicht die Power-Taste zum Einschalten des Gerätes erscheint?

Bitte überprüfen, ob das Steckernetzteil am Stromnetz angeschlossen ist.

... im Display nicht die Power-Taste zum Einschalten des Gerätes er- schein, obwohl das Steckernetzteil am Stromnetz angeschlossen ist?

 Bitte überprüfen, ob das Steckernetzteil fest in der Antriebseinheit steckt. **Maßnahme:** Oberteil abnehmen. Korrekten Sitz überprüfen (siehe An- leitung Reinigung vom Geräte-Oberteil). Anschließend Gerät wieder in Betrieb nehmen.

... im Display WATER angezeigt wird, obwohl Wasser im Unterteil ist?

Bitte überprüfen, ob genügend Wasser im Unterteil ist und/oder ob das Oberteil richtig auf dem Unterteil sitzt.

 **Maßnahme:** Oberteil abnehmen. Unterteil mit Leitungswasser bis zur WATERLINE Markierung befüllen. Oberteil richtig auf Unterteil setzen. Dabei darf Steckernetzteil nicht zwischen Ober- und Unterteil eingeklemmt sein. Anschließend Gerät wieder in Betrieb nehmen.

THANK YOU!

We are confident that this Venta model will exceed your expectations and hope that you enjoy it.

Please register your Venta appliance here:
www.venta-air.com



Please read this operating manual in its entirety, keep it for later reference and note all safety instructions as well as instructions for the proper use of the appliance. You can find the latest version of the operating manual on our website www.venta-air.com

DEAR CUSTOMER,

With the LW25 or LW45 Comfort Plus air humidifier, you have purchased a high-performing premium product. The Comfort Plus creates healthy humidity and naturally reduces harmful substances in the air.

Here's how the Venta principle works

A fan directs the ambient air into the water-filled humidifier, where it flows through specially arrayed disk stacks. Hygienically clean air evaporates from their surfaces into the room.

TABLE OF CONTENTS

Safety Instructions	19	Cleaning & maintenance	26
Scope of delivery	21	Technical data	27
Symbols	21	Cleaning of	29
Intended use	21	the upper housing	29
Improper use	21	Accessories	30
Overview	22	Guarantee	30
Before the first use	22	Venta Service Team	30
Putting into operation	23	Recycling and disposal	30
Displays, functions & settings	24	What to do if ...	31

⚠ SAFETY INSTRUCTIONS

- This appliance is suitable for use by children over the age of 8 years and people with restricted physical, sensory, or mental capacities or lack of experience and knowledge, providing they are supervised or have received instructions on the safe use of the appliance and understand the existing hazards.
- Read the operating instructions completely before putting the appliance into operation and keep them for later reference.
- The appliance is not a toy for children.
- Cleaning and user maintenance may not be performed by children under the age of 8 years or without supervision.
- Keep the appliance and its switching power supply out of the reach of children under the age of 8 years.
- Improper use can damage the appliance and cause physical injuries.
- Plug the appliance into suitable power outlets only – the mains voltage must correspond to the nameplate data on the appliance.
- This appliance can only be operated with the "Model No. BI13-240050-Cd / FJSW1982400500" switching power supply.
- Never use the appliance if it has a damaged switching power supply plug or cable, or after it has malfunctioned or if it has been dropped or damaged in any other way.
- Disconnect the power plug before every cleaning or maintenance operation or transportation of the appliance.
- Never use the appliance if it has been dropped or damaged in any other way.
- Electrical appliances should only be repaired by professional specialists. Amateur repairs could result in considerable danger to the user.
- Do not sit on the appliance and do not place any objects on it.
- Do not put any foreign objects into the appliance.
- Do not immerse the upper housing in water or any other liquid.
- Never overfill the appliance.
- Never transport or tilt the appliance when the tank is full.
- Never unplug the appliance by pulling on the cable or pulling the switching power supply out with wet hands.
- The appliance should only be operated when it is completely assembled.

- Place the appliance on a stable surface which is flat and dry.
- Set up the appliance so that it cannot be knocked over, and so that no one can trip over it or its cable.
- Ensure the appliance is at least 50 cm from any objects such as furniture or walls.
- Maximum installation altitude: 2000 metres
- Never cover or block the vents to prevent overheating/damage to the appliance.
- A persistent relative ambient humidity of more than 60 %, especially in winter, can enable the formation of biological organisms.
- The design of the appliance and the cold evaporation technology make it impossible for water to leak directly from it in the form of droplets, vapour, mist or lime deposits, providing you use it correctly.
- Only operate the appliance with original Venta accessories designed for the purpose. Venta-Luftwäscher GmbH does not accept any liability for damage caused by the use of third-party accessories.
- If you do not use the appliance for several days or put it into storage for a longer period, empty the water tray completely, clean it and dry thoroughly to prevent odours or biological organisms from developing in standing water or water residues.
- Unplug the appliance when it is not in use.
- Ensure the area surrounding the appliance does not become damp or wet. If moisture leaks out, switch to a lower setting. If it is not possible to switch to a lower setting, use the appliance with interruptions. Make sure no absorbent material such as carpets, curtains, net curtains or tablecloths get damp.

SCOPE OF DELIVERY

- 1 Venta appliance
- 1 bottle of hygiene additive 50 ml
- 1 quick-start guide
- 1 safety instruction sheet

If any parts are missing or damaged, please contact the Venta Service Team or your local dealer.

SYMBOLS

 Please read the Safety Instructions carefully. Follow the instructions to prevent injuries or damage to property.

 Additional information

 Helpful tips

INTENDED USE

This Venta appliance is a domestic appliance for humidifying the air in interior rooms. The appliance is not suitable for outdoor areas. Any other use or modification of the appliance is considered to be improper use. Venta is not liable for damage or injuries resulting from improper use.

IMPROPER USE

Using the appliance for something other than the intended purpose can endanger health and lives. This includes use under the following conditions:

- in rooms or locations where there is risk of explosion and/or where there is an aggressive atmosphere
- in rooms where there is a high concentration of solvents
- in the vicinity of swimming pools or other wet areas
- outdoors

LW45 Comfort Plus

LW25 Comfort Plus

LW15 Comfort Plus

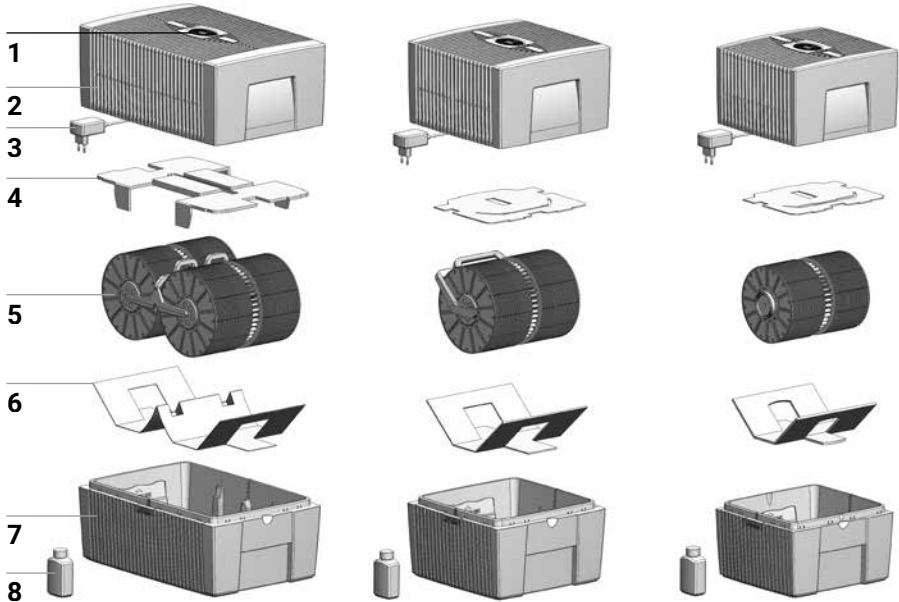

OVERVIEW

- | | |
|--------------------------------------|------------------------------------|
| 1 Display | 5 Disk stack |
| 2 Upper housing | 6 Transport protection |
| 3 Switching power supply (assembled) | 7 Lower housing |
| 4 Transport protection | 8 Bottle of hygiene additive 50 ml |

BEFORE THE FIRST USE

Unpack and set up the appliance. Remove the 50 ml bottle of hygiene additive **8** from the carton. Remove upper housing **2**. Remove transport protection **4** from upper housing **2**. Remove disk stack **5** from lower housing **7** and remove transport protection **6**.

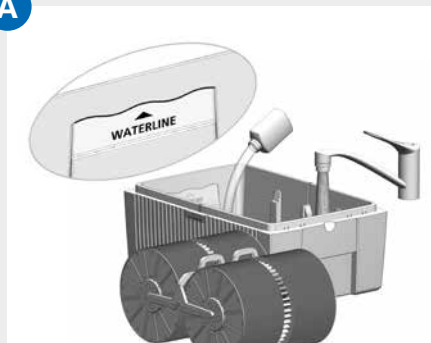
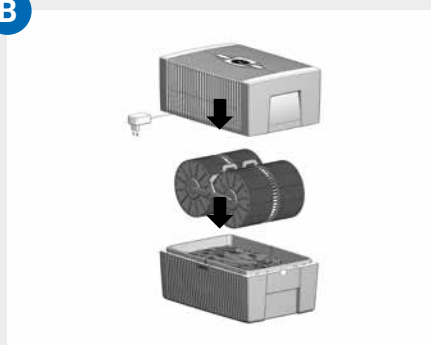
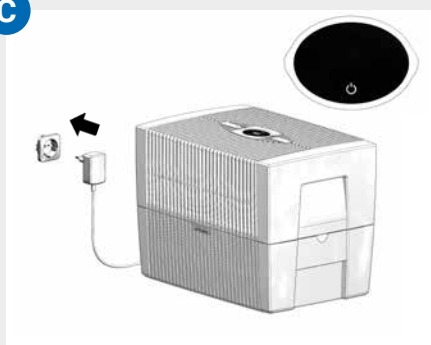
A**B****C**

PUTTING INTO OPERATION

- A** Fill lower housing **7** with tap water up to maximum **WATERLINE** marking and add 50 ml hygiene additive **8** (complete content of bottle).

⚠ **Never fill the appliance before taking off the upper housing!**

i Adding the hygiene additive is very important, because this optimally humidifies the air.

- B** Insert disk stack **5** into lower housing **7** and place upper housing **2** onto lower housing **7**.



- C** Connect the switching power supply **3** to the mains and switch on the appliance by tapping the power button in the display **1**.

i Only once the appliance is connected to the mains will the power button **⏻** light up to switch the appliance on and off.

DISPLAYS, FUNCTIONS & SETTINGS



Display	Function
1 Humidity	Display the humidity in the room (0 – 99 %).
2 Power level	Display speeds 1 - 2 - 3.
3 - and +	Set the power level by tapping: - reduces and + increases the speed.
4 SLEEP	<p>The Sleep mode switched on by a short touch and switched off again by touching for 3 seconds.</p> <p>On: The unit switches to speed level 1. Only the Sleep mode button and the on/off button lights up, with reduced brightness.</p> <p>By briefly touching the Sleep mode button, the following display/function is available for approx. 5 seconds: + and - buttons for changing the speed level 1</p> <p>Off: To exit Sleep mode, press and hold the Sleep mode button for approx. 3 seconds. All displays/functions light up in normal brightness and are available.</p>
5 	Switch the appliance on or off by tapping the power button.

Display	Function
6 AUTO	<p data-bbox="362 153 1006 209">Switch Automatic mode on or off by tapping the AUTO button.</p> <p data-bbox="362 233 1006 320">ON: In the display, AUTO flashes continuously and the appliance automatically regulates the power level according to the humidity in the room.</p> <p data-bbox="362 344 1006 432"> When switching on AUTO, the desired humidity (50 % pre-set) flashes twice and then the measured humidity in the room is shown in the HUMIDITY display 1.</p> <p data-bbox="362 456 1006 576"> When the preset humidity is exceeded by more than 5 %, the fan shuts off after approx. 60 sec. and no power level appears in the speed reading 2. No humidification occurs.</p> <p data-bbox="362 600 1006 655">OFF: AUTO in the display is continuously illuminated and the appliance operates with the power level set at 1 – 3.</p> <p data-bbox="362 679 729 703">Set desired humidity 30 – 70 %:</p> <p data-bbox="362 711 1006 963">Hold AUTO button for 3 seconds. The HUMIDITY 1 display flashes continuously. Set the desired humidity (in 5 % increments) using the - or + buttons 3. Hold AUTO button for 3 seconds again until the flashing in display HUMIDITY 1 stops and the humidity measured in the room is shown again. Please make sure that automatic mode is switched on: AUTO flashes continuously in the display!</p>

CLEANING & MAINTENANCE

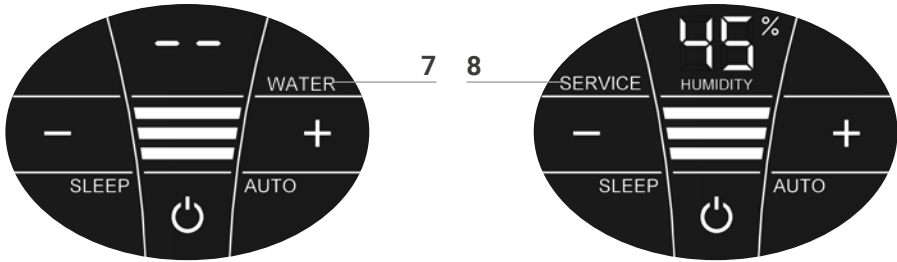

Caution! Ensure the appliance is switched off during all actions and the switching power supply is disconnected from the power outlet!

Display Actions

7 WATER Remove upper housing. Fill lower housing with tap water to the WATERLINE marking. Place upper housing on lower housing and put appliance in operation again.

 As soon as there is not enough water in the lower housing, the appliance is switched off automatically and the WATER display appears. In the HUMIDITY display 1, two lines will flash and the humidity in the room is not shown.

 To humidify the indoor air continuously, we recommend refilling the water in a timely manner.

8 SERVICE Remove upper housing. Drain residual water from lower housing. Rinse lower housing and disk stack. Fill lower housing with tap water up to the WATERLINE marking maximum and add the Venta hygiene additive (for dosage see scale on rear of bottle). Re-assemble the appliance. Touch the SERVICE indicator **8** on the display and hold for 3 sec. until it switches off.

 For flawlessly hygienic continuous operation, the SERVICE display indicates a reminder every 14 days that this action needs to be carried out.

 This action can be carried out if required, even if the SERVICE message is not shown. When it is completed, simply touch the SERVICE indicator **8** and hold for 3 sec. The next reminder will now be shown again in 14 days with the SERVICE message

Any remaining liquid in the water tray and on the disk stack (white, green-yellow or brown deposits or discolorations) do NOT impair the function of the appliance. For the six-monthly cleaning, we recommend the Venta Cleaner. Please note the instruction manual included with the Venta Cleaner.

TECHNICAL DATA

Model	LW15 Comfort Plus	LW25 Comfort Plus	LW45 Comfort Plus
For room sizes*	≤ 35 m ²	≤ 45 m ²	≤ 60 m ²
Interactive touch display	Standard		
Colours	brillant white / brillant black		
Power levels	3 + Automatic		
Noise emission (speeds 1-3)	24/34/44 dB(A)	24/34/44 dB(A)	24/35/45 dB(A)
Power consumption (speeds 1-3)	3/5/8 watts		
Mains voltage	100-240 V, 50 / 60 Hz		
Water capacity (max.)	5 litres	7 litres	10 litres
Dimensions (L x W x H)	26x28x31 cm	30x30x33 cm	45x30x33 cm
Weight	approx. 3 kg	approx. 3.5 kg	approx. 5.2 kg

* based on a ceiling height of max. 2.5 metres
 May be subject to modifications and errors

1

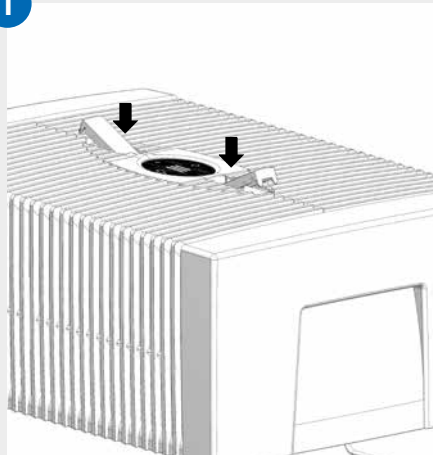

2

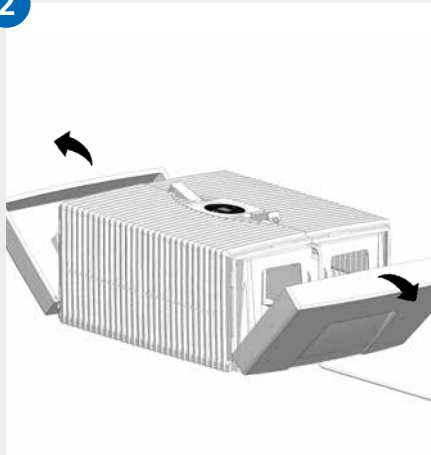

3

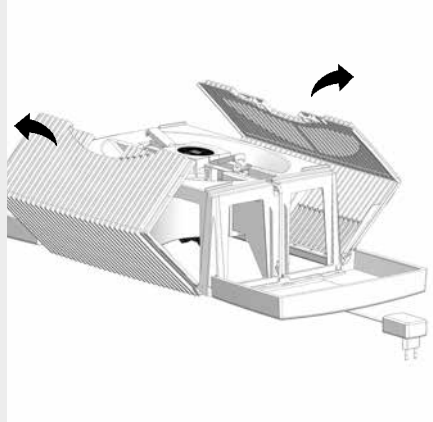

4

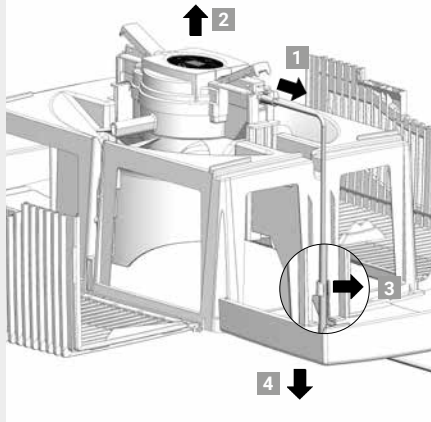

5

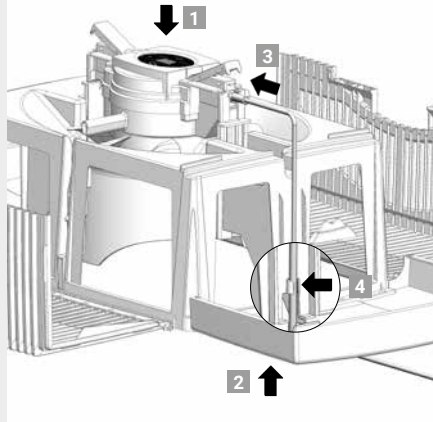

6

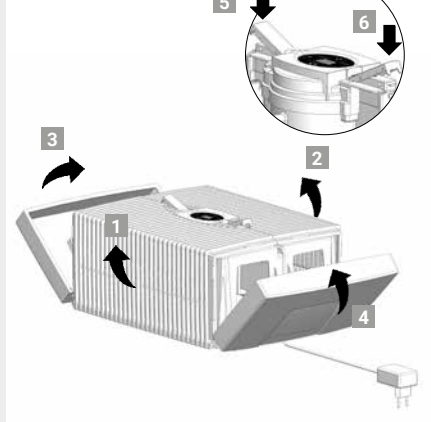

CLEANING OF THE UPPER HOUSING



Caution! Ensure the appliance is switched off during all actions and the switching power supply is disconnected from the power outlet!

01 Detach upper housing from lower housing. Press locking buttons so that the ends stand up.

02 Fold side parts out of the way.

03 Fold ribbed wings out of the way.

04 Unplug the switching power supply from the drive unit **1**. Lift the drive unit upwards and out **2**. Disconnect the switching power supply cable by releasing the bracket **3** and pull downward and out through the opening of the upper housing **4**.



- **Do not disassemble the drive unit and the switching power supply, immerse them in water or bring them into contact with liquids!**
 - **Only clean the drive unit with fan blades and gear with a dry cloth!**
 - **The disassembled upper housing can be cleaned under running water!**
 - **The disassembled upper housing must be absolutely dry before assembly!**
-

05 Insert the drive unit into the upper housing from the correct side **1**. Pull the switching power supply from the bottom upwards and through the opening of the upper housing **2** and plug it into the drive unit until it clicks into place **3**. Affix the cable with the bracket **4**.

06 The outer ends of the locking buttons must be standing up. Fold the ribbed side wings **1** and **2** upwards, then the side elements **3** and **4**. Close the upper housing correctly by pressing down on the outer ends of the locking latches **5** and **6**.

ACCESSORIES

You can order accessories by phone or online at www.venta-air.com

GUARANTEE

Due to the high quality of our products, Venta-Luftwäscher GmbH guarantees that this product will remain defect-free for two years as from the purchase date, provided it is used correctly. If a material or processing error should occur anyway, please contact the Venta Service Team or your dealer. Venta's general guarantee conditions also apply: www.venta-air.com

VENTA SERVICE TEAM

Do you need additional information about your Venta appliance, do you want advice or to order accessories? Our Service Team is there for you! Call us directly, or visit the Venta website: www.venta-air.com

DE +49 751 5008 88

RECYCLING AND DISPOSAL



The packaging material is recyclable. Please dispose of the packaging in an eco-friendly way using the recycling scheme at your location.



The "**crossed-out bin**" symbol indicates that you must dispose of waste electrical and electronic equipment (WEEE) separately. Such equipment may contain dangerous and environmentally hazardous substances.

These products should be disposed of at an appropriate collecting point for recycling electrical and electronic equipment and may not be disposed of in unsorted household waste. This way you can help to protect resources and the environment. For more information, please contact your local authorities.



Children must not be allowed to play with plastic bags and packaging material as there is a danger of injury or suffocation. Store such materials safely or dispose of them in an environmentally friendly way.

WHAT TO DO IF ...

 **Ensure the appliance is switched off during all actions and the switching power supply is disconnected from the power outlet!**

... E1 is shown in the display?

The appliance has switched off automatically because the locking latches on the upper housing are not closed properly.

 Close upper housing properly again by pushing on the outer ends of the locking latches. Switch appliance off and on with the power button .

... E2 is shown in the display?

The appliance has switched off automatically, because the motor is overstrained (e.g. through the intrusion of foreign objects or similar).

 **Action:** Remove upper housing. Check whether the disk stack in the lower housing as well as fan blades in the upper housing are freely movable. Then switch the appliance on again.

... white spots appear in the background when you touch the display?

In dry rooms, electrostatic charging can cause white areas to appear in the background on the display. These do not affect the functioning or ability to control the appliance and do not constitute a defect.

... the power button to switch on the appliance does not appear in the display?

Please check whether the switching power supply is connected to the mains.

... the power button to switch on the appliance does not appear in the display, even though the switching power supply is connected to the mains?

 Please check whether the switching power supply is firmly plugged into the drive unit.

Action: Remove upper housing. Check for correct positioning (see cleaning instructions for the upper housing). Then switch the appliance on again.

... WATER is shown in the display, even though there is water in the lower housing?

Please check whether there is sufficient water in the lower housing and/or whether the upper housing is placed correctly on the lower housing.

 **Action:** Remove upper housing. Fill lower housing with tap water to the WATERLINE mark. Place upper housing correctly on lower housing. Make sure that the switching power supply cable is not trapped between the upper and lower housings. Then switch the appliance on again.

MERCI BEAUCOUP !

Nous sommes convaincus que ce modèle Venta dépassera vos attentes et vous souhaitons d'en profiter pleinement.

Veuillez lire ce mode d'emploi dans son intégralité, le conserver pour pouvoir vous y reporter ultérieurement et respecter toutes les consignes de sécurité ainsi que l'usage auquel il est destiné. Vous trouverez la dernière version du mode d'emploi sur notre site Internet www.venta-air.com

CHER CLIENT,

En acquérant l'humidificateur Comfort Plus LW25 et LW45, vous avez opté pour un produit haut de gamme très performant. L'humidificateur Comfort Plus favorise une humidité saine et réduit de manière naturelle les polluants en suspension dans l'air.

Le principe de fonctionnement de Venta

Un ventilateur conduit l'air intérieur vers l'humidificateur rempli d'eau dans lequel tournent des piles de disques ingénieusement disposées. L'eau propre s'évapore ensuite dans la pièce via les surfaces des disques.

TABLE DES MATIÈRES

Consignes de sécurité	33	Nettoyage & entretien	40
Contenu de la livraison	35	Caractéristiques techniques	41
Symboles	35	Nettoyage de la partie	
Utilisation conforme	35	supérieure de l'appareil	43
Utilisation non conforme	35	Accessoires	44
Aperçu	36	Garantie	44
Avant la première utilisation	36	Équipe de service Venta	44
Mise en service	37	Recyclage et élimination	44
Affichages, fonctions et réglages	38	Que faire, si...?	45

⚠️ CONSIGNES DE SÉCURITÉ

- Les enfants âgés de plus de 8 ans ainsi que les personnes dont les facultés physiques, sensorielles et mentales sont réduites ou qui ne disposent pas de l'expérience ou de connaissances suffisantes sont autorisées à utiliser l'appareil sous la surveillance d'une personne expérimentée et si elles ont été informées des règles de sécurité à l'utilisation de l'appareil et ont compris les risques encourus.
- Lire ce mode d'emploi intégralement avant la mise en service et le conserver en lieu sûr pour toute consultation ultérieure.
- Cet appareil n'est pas un jouet pour enfants.
- Le nettoyage et les opérations d'entretien réservées aux utilisateurs sont interdits aux enfants âgés de moins de 8 ans et nécessitent la surveillance d'un adulte pour les enfants de plus de 8 ans.
- Tenir l'appareil et son adaptateur secteur hors de portée des enfants âgés de moins de 8 ans.
- Une utilisation non conforme est susceptible d'endommager l'appareil et de provoquer des blessures corporelles.
- Raccorder l'appareil uniquement à des prises de courant appropriées – tension du réseau conformément aux indications sur la plaque signalétique de l'appareil.
- Cet appareil ne doit être utilisé qu'avec les adaptateurs secteurs du « modèle n°B113-240050-Cd / FJSW1982400500 ».
- Ne jamais utiliser l'appareil lorsque le câble ou la fiche de l'adaptateur secteur sont endommagés.
- Avant toute opération de nettoyage ou de maintenance ainsi que pour déplacer ou transporter l'appareil, débrancher l'adaptateur secteur de la prise.
- Ne jamais utiliser l'appareil si ce dernier a chuté ou s'il a été endommagé de toute autre façon.
- La réparation des appareils électriques est strictement réservée aux spécialistes. Toute réparation non conforme peut entraîner des risques considérables pour l'utilisateur.
- Ne s'asseoir en aucun cas sur l'appareil et ne poser aucun objet dessus.
- Ne pas insérer de corps étranger dans l'appareil.
- Ne jamais immerger la partie supérieure de l'appareil dans l'eau ou dans tout autre liquide.

- Ne jamais remplir trop l'appareil.
- Ne jamais transporter ou basculer l'appareil avec la cuve remplie.
- Ne jamais débrancher l'adaptateur secteur de la prise de courant en tirant sur le câble ou avec des mains mouillées.
- Ne mettre l'appareil en marche que lorsqu'il est entièrement assemblé.
- Poser l'appareil uniquement sur une surface plane et sèche.
- Installer l'appareil de sorte que personne ne puisse trébucher sur le câble ou l'appareil, ni le renverser.
- Respecter une distance de 50 cm au moins par rapport aux objets ou au mur.
- Altitude maximale d'installation : 2000 mètres
- Ne jamais recouvrir ni bloquer les fentes d'aération afin d'empêcher toute surchauffe ou tout endommagement de l'appareil.
- Une hygrométrie relative durablement supérieure à 60 %, notamment en hiver, peut entraîner le développement de microorganismes biologiques.
- Si l'usage est conforme, toute fuite directe d'eau hors de l'appareil, que ce soit sous la forme de gouttes, de vapeur, de brouillard ou de dépôts de calcaire, est impossible en raison de sa conception et de la technologie d'évaporation à froid.
- L'appareil ne doit être utilisé qu'avec les accessoires Venta d'origine prévus à cet effet. La société Venta-Luftwäscher GmbH décline toute responsabilité pour les dommages dus à des accessoires d'autres marques.
- Si l'appareil est mis à l'arrêt et non utilisé pendant quelques jours, ou stocké pendant une période prolongée, vider le bac à eau entièrement, le nettoyer et le laisser sécher afin d'empêcher la formation d'odeurs ou le développement de microorganismes biologiques dans l'eau stagnante restante.
- Débrancher l'adaptateur secteur de la prise de courant lorsque l'appareil n'est pas utilisé.
- Éviter que l'espace autour de l'appareil devienne humide ou mouillé. En présence d'humidité, réduire la puissance de l'appareil. S'il est impossible de réduire la puissance de sortie de l'appareil, utiliser l'appareil par intermittence. Veiller à ce qu'aucun matériau absorbant, tel que tapis, rideaux, voilages ou nappes, ne prennent l'humidité.

CONTENU DE LA LIVRAISON

- 1 x appareil Venta
- 1 x bouteille d'agent hygiénique de 50 ml
- 1 x notice
- 1 x consignes de sécurité

Si des pièces manquent ou sont endommagées, veuillez vous adresser à l'équipe de service Venta ou à votre revendeur local.

SYMBOLES

 Consignes de sécurité : lire attentivement et suivre les instructions pour éviter les blessures corporelles et les dommages matériels.

 Renseignements complémentaires

 Conseils utiles

UTILISATION CONFORME

Cet appareil Venta est un appareil ménager destiné à l'humidification des pièces. Cet appareil ne convient pas à une utilisation en extérieur. Toute autre utilisation ou toute modification de l'appareil est considérée comme utilisation non conforme. Le fabricant décline toute responsabilité en cas de dommages ou de blessures résultant d'une utilisation non conforme.

UTILISATION NON CONFORME

Un emploi non conforme peut entraîner un risque pour la santé et la vie. Ceci inclut l'utilisation dans les conditions suivantes :

- dans des pièces à atmosphères explosives et/ou agressives ;
- dans des pièces à concentration en solvant élevée ;
- à proximité de piscines ou de terrains humides ;
- en extérieur.

LW45 Comfort Plus

LW25 Comfort Plus

LW15 Comfort Plus

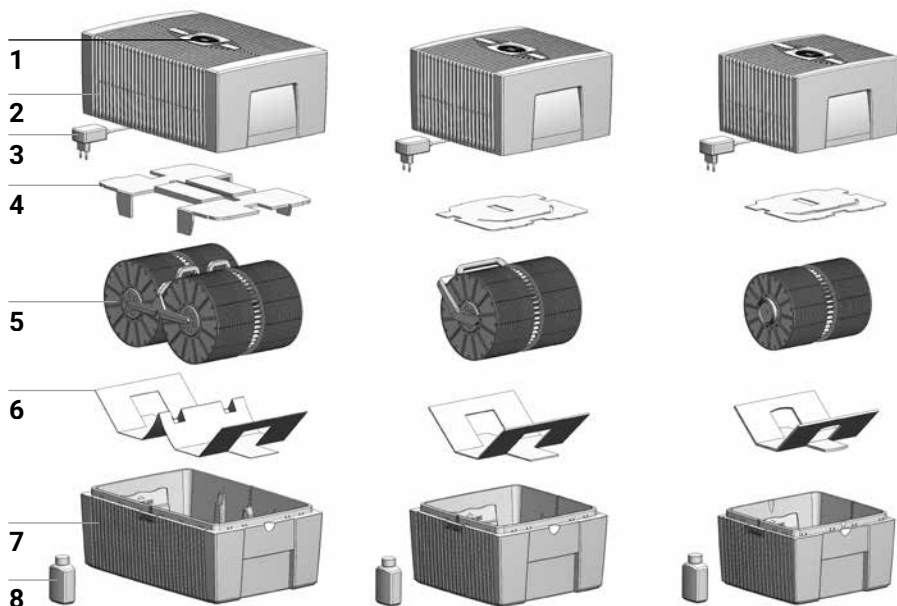

APERÇU

- | | |
|--|---|
| 1 Écran | 5 Pile de disques |
| 2 Partie supérieure de l'appareil | 6 Fixation de transport |
| 3 Adaptateur secteur | 7 Partie inférieure de l'appareil |
| 4 Fixation de transport | 8 Bouteille d'agent hygiénique 50 ml |

AVANT LA PREMIÈRE UTILISATION

Déballer l'appareil et l'installer. Retirer la bouteille d'agent hygiénique 50 ml **8** de la boîte en carton. Retirer la partie supérieure **2**. Retirer la fixation de transport **4** de la partie supérieure **2**. Retirer la pile de disques **5** de la partie inférieure **7** et retirer la fixation de transport **6**.

A

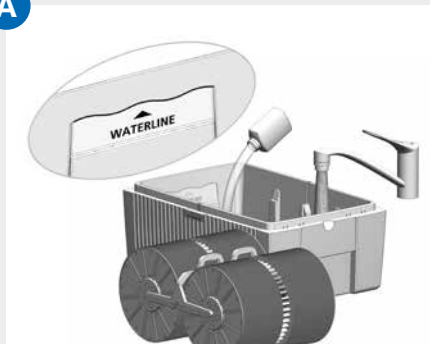

B

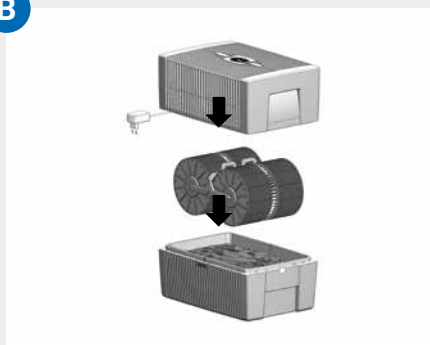

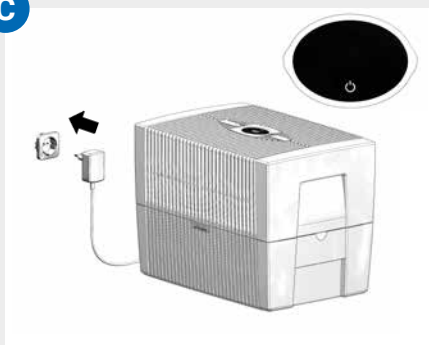

C



MISE EN SERVICE

- A** Remplir la partie inférieure **7** avec de l'eau du robinet au maximum jusqu'au repère WATERLINE et ajouter 50 ml d'agent hygiénique **8** (tout le contenu de la bouteille).

 **Ne jamais remplir l'appareil lorsque la partie supérieure est en place !**

 L'adjonction d'agent hygiénique est très important car il humidifie l'air de manière optimale.

- B** Insérer la pile de disques **5** dans la partie inférieure **7** et placer la partie supérieure **2** sur la partie inférieure **7**.

- C** Brancher la fiche de l'adaptateur secteur **3** sur le réseau électrique, puis allumer l'appareil en effleurant le bouton marche/arrêt de l'écran **1**.

 Le bouton marche/arrêt  de l'appareil ne s'allume que lorsque l'appareil est branché sur le secteur.

AFFICHAGES, FONCTIONS ET RÉGLAGES





Affichage	Fonction
1 Humidity	Affichage de l' humidité dans la pièce (0 – 99 %).
2 Niveau de puissance	Affichage de la vitesse 1 - 2 - 3.
3 - et +	Réglage du niveau de puissance d'un bref effleurement : - réduit et + augmente la vitesse.
4 SLEEP	Le mode nuit est activé d'une brève pression et désactivé d'une pression de 3 secondes. Activé : L'appareil passe au niveau de vitesse 1. Seuls les boutons Veille et Marche/Arrêt s'allument, avec une luminosité réduite. En touchant brièvement le bouton Mode Sommeil, l'affichage/la fonction suivante est disponible pendant environ 5 secondes : Les boutons + et - pour changer le niveau de vitesse 1 Désactivé : Pour quitter le mode Veille, appuyer et maintenir enfoncé le bouton Veille (8) pendant environ 3 secondes. Tous les écrans/fonctions s'allument en luminosité normale et sont disponibles.
5 	Allumage et mise à l'arrêt de l'appareil d'un bref effleurement du bouton marche/arrêt.

6 AUTO

Activation et désactivation du **mode automatique** d'un effleurement sur le bouton AUTO.

ON : AUTO clignote en continu sur l'écran et l'appareil règle automatiquement les niveaux de puissance en fonction de l'humidité de la pièce.

 Lorsque AUTO est activé, l'humidité souhaitée (préréglée sur 50 %) s'affiche au-dessus de HUMIDITY **1** en clignotant deux fois, suivie de l'humidité mesurée dans la pièce.

 Si le taux d'humidité préréglé est dépassé de plus de 5 %, le ventilateur s'arrête au bout d'environ 60 secondes et l'affichage Niveau de puissance n'indique aucune vitesse **2**. Aucune humidification de l'air n'est en cours.

OFF : AUTO reste affiché à l'écran et l'appareil fonctionne au niveau de puissance 1 – 3.

Régler l'humidité de l'air souhaitée sur 30 – 70 % :

Maintenir le bouton AUTO enfoncé pendant 3 secondes. HUMIDITY **1** clignote en continu. Utiliser le bouton - ou + **3** pour régler l'hygrométrie souhaitée (par incréments de 5 %). Appuyer à nouveau sur le bouton AUTO pendant 3 secondes jusqu'à ce que HUMIDITY **1** cesse de clignoter et que l'humidité mesurée dans la pièce s'affiche à nouveau. Veuillez vous assurer que le mode automatique est allumé : AUTO clignote en continu à l'écran !

NETTOYAGE & ENTRETIEN

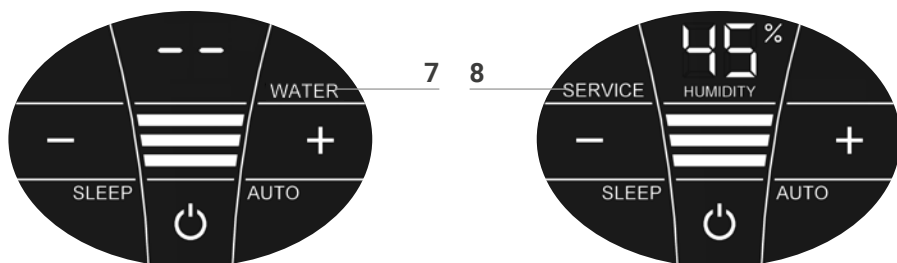

⚠ Attention ! Avant toute opération, s'assurer que l'appareil est éteint et que l'adaptateur secteur est débranché de la prise de courant !

Affichage Mesures

7 WATER Retirer la partie supérieure. Remplir la partie inférieure avec de l'eau du robinet jusqu'au repère WATERLINE. Placer la partie supérieure sur la partie inférieure et remettre l'appareil en service.

i Dès qu'il y a trop peu d'eau dans la partie inférieure, l'appareil s'éteint automatiquement et WATER apparaît. Deux tirets clignotent au-dessus de HUMIDITY 1 au lieu d'afficher l'humidité de la pièce.

💡 Afin d'humidifier l'air intérieur en continu, nous vous recommandons de faire l'appoint d'eau en temps utile.

8 SERVICE Retirer la partie supérieure. Vider l'eau résiduelle de la partie inférieure. Rincer la partie inférieure et la pile de disques. Remplir la partie inférieure avec de l'eau du robinet au maximum jusqu'au repère WATERLINE et ajouter l'agent hygiénique Venta (pour le dosage, voir la graduation au dos de la bouteille). Remonter l'appareil. Appuyer sur l'affichage SERVICE **8** pendant 3 secondes à l'écran jusqu'à ce qu'elle s'éteigne.

i Pour un fonctionnement parfaitement hygiénique en continu, l'affichage SERVICE vous rappelle d'effectuer cette opération tous les 14 jours.

💡 Cette opération peut être effectuée dès que nécessaire, même si SERVICE ne s'affiche pas. Il suffit ensuite d'appuyer sur l'affichage SERVICE **8** pendant 3 secondes. SERVICE s'affichera à nouveau 14 jours plus tard en guise de rappel.

Tous les résidus présents dans le bac à eau et sur la pile de disques (dépôts ou décolorations blancs, verts-jaunes ou bruns) ne compromettent PAS le fonctionnement de l'appareil. Pour le nettoyage semestriel, nous recommandons le nettoyant Venta. Veuillez respecter le mode d'emploi joint au nettoyant Venta.

CARACTÉRISTIQUES TECHNIQUES

Modèle	LW15 Comfort Plus	LW25 Comfort Plus	LW45 Comfort Plus
Pour des pièces*	≤ 35 m ²	≤ 45 m ²	≤ 60 m ²
Écran tactile interactif	de série		
Couleurs	blanc brillant / noir brillant		
Niveaux de puissance	3 + Automatique		
Niveau sonore (niveau 1-3)	24/34/44 dB(A)	24/34/44 dB(A)	24/35/45 dB(A)
Consommation d'énergie (niveau 1-3)	3/5/8 W		
Tension du réseau	100-240V, 50 / 60 Hz		
Contenance du bac à eau (max.)	5 litres	7 litres	10 litres
Dimensions (L x l x h)	26x28x31 cm	30x30x33 cm	45x30x33 cm
Poids	env. 3 kg	env. 3,5 kg	env. 5,2 kg

* pour une hauteur de pièce de max. 2,5 m
Sous réserve de modifications et d'erreurs

1

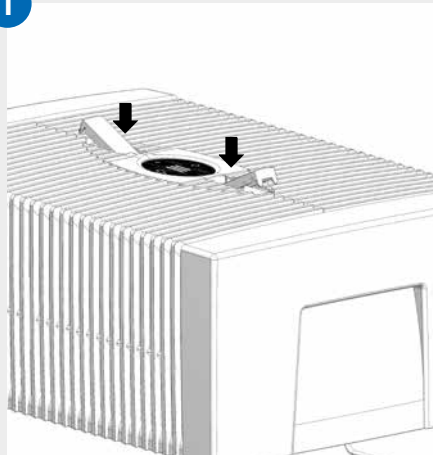

2

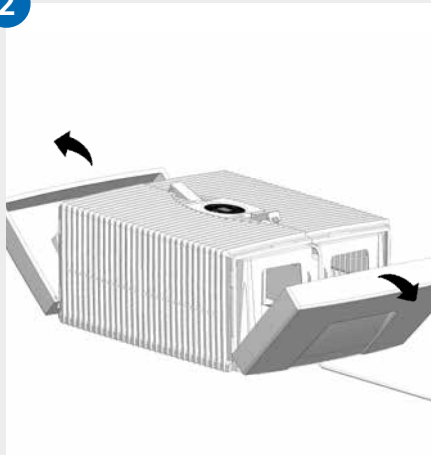

3

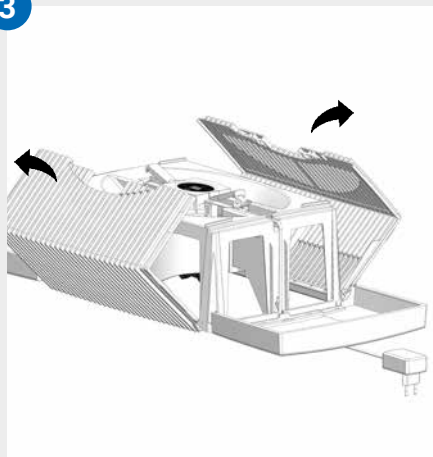

4

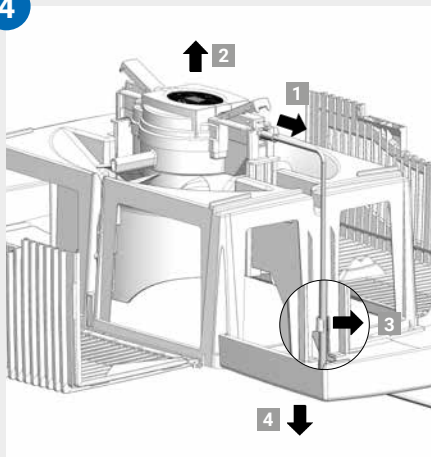

5

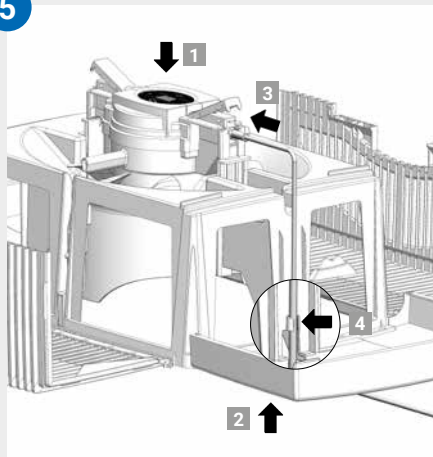

6

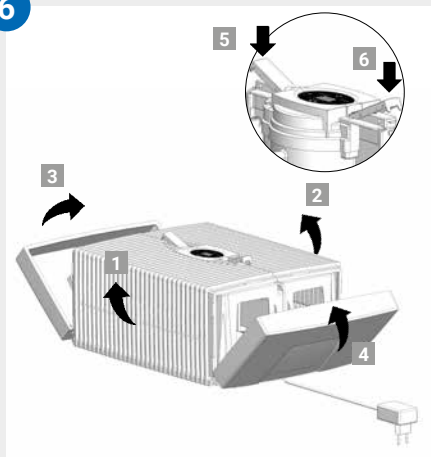

NETTOYAGE DE LA PARTIE SUPÉRIEURE DE L'APPAREIL



Attention ! Avant toute opération, s'assurer que l'appareil est éteint et que l'adaptateur secteur est débranché de la prise de courant !

- 01 Retirer la partie supérieure de la partie inférieure. Appuyer sur les boutons de verrouillage de façon à ce que les extrémités se dressent vers le haut.

- 02 Ouvrir les parties latérales sur les côtés.

- 03 Ouvrir les ailes latérales nervurées sur les côtés.

- 04 Débrancher la fiche de l'adaptateur secteur de l'unité d'entraînement. **1**. Retirer l'unité d'entraînement par le haut. **2**. Détacher le câble de l'adaptateur secteur du support **3** et l'extraire par le bas à travers l'ouverture de la partie supérieure **4**.



- **Ne pas désassembler l'unité d'entraînement ni l'adaptateur secteur, ne pas les immerger dans l'eau et ne pas les mettre en contact avec un liquide !**
 - **Nettoyer l'unité d'entraînement, à savoir les pales du ventilateur et le réducteur, uniquement avec un chiffon sec !**
 - **La partie supérieure démontée peut être nettoyée à l'eau courante !**
 - **La partie supérieure démontée doit être absolument sèche avant le montage !**
-

- 05 Placer l'unité d'entraînement dans le bon sens dans la partie supérieure. **1**. Guider la fiche de l'adaptateur secteur vers le haut à travers l'ouverture de la partie supérieure **2** et la brancher dans l'unité d'entraînement jusqu'à entendre un déclic. **3**. Fixer le câble dans le support. **4**.

- 06 Les extrémités des boutons de verrouillage doivent être relevées. Rabattre les ailes latérales nervurées **1** et **2**, puis les parties latérales **3** et **4**. Refermer correctement la partie supérieure en appuyant sur les extrémités des boutons de verrouillage **5** et **6**.

ACCESSOIRES

Les accessoires peuvent être commandés par téléphone ou sur www.venta-air.com

GARANTIE

En raison de la grande qualité de nos produits, Venta-Luftwäscher GmbH garantit que ce produit est sans défauts pendant deux ans à compter de la date d'achat s'il est utilisé correctement. Dans le cas improbable où il présenterait un vice matériel ou de fabrication, veuillez contacter l'équipe de service Venta ou votre revendeur. En outre, les conditions générales de garantie de Venta s'appliquent : www.venta-air.com

ÉQUIPE DE SERVICE VENTA

Vous avez besoin d'informations complémentaires sur l'appareil Venta, souhaitez des conseils ou commander des accessoires ? Pas de problème : l'équipe de service Venta est à votre écoute ! Appelez directement ou consultez le site de Venta : www.venta-air.com

RECYCLAGE ET ÉLIMINATION



Le matériau d'emballage est recyclable. Veuillez éliminer les emballages dans le respect de l'environnement en procédant à leur tri sélectif.



Le symbole de « **poubelle barrée** » requiert l'élimination séparée des déchets d'équipements électriques et électroniques (DEEE). De tels appareils peuvent contenir des substances dangereuses et polluantes.

■ Ces produits doivent être rapportés dans un centre de collecte approprié pour le recyclage des appareils électriques et électroniques et ne doivent pas être éliminés avec les ordures ménagères non triées. Vous contribuez ainsi à la protection des ressources et de l'environnement. Pour toute information complémentaire, veuillez vous adresser aux autorités locales.

Les enfants ne doivent en aucun cas jouer avec des sacs en plastique et matériels d'emballage du fait du risque de blessures et d'asphyxie. Stocker ce type de matériel de manière sûre ou l'éliminer de manière écologique.

QUE FAIRE, SI...?

 **Avant toute opération, s'assurer que l'appareil est éteint et que l'adaptateur secteur est débranché de la prise de courant !**

... E1 s'affiche à l'écran ?

L'appareil s'est éteint automatiquement parce que les boutons de verrouillage de la partie supérieure ne sont pas correctement verrouillés.

 Bloquer correctement les boutons de verrouillage en appuyant sur leurs extrémités. Éteindre et rallumer l'appareil à l'aide du bouton marche/arrêt .

... E2 s'affiche à l'écran ?

L'appareil s'est éteint automatiquement en raison d'une surcharge du moteur (par ex. en cas de pénétration de corps étrangers, etc.).

 **Mesure :** retirer la partie supérieure de l'appareil. Vérifier si la pile de disques dans la partie inférieure et les pales du ventilateur dans la partie supérieure peuvent se déplacer librement. Remettre ensuite l'appareil en service.

... des « taches blanches » apparaissent en arrière-plan lorsqu'on touche l'écran ?

Dans des pièces sèches, des taches blanches peuvent apparaître à l'arrière-plan de l'écran. Elles sont dues aux charges électrostatiques, mais ne compromettent ni le fonctionnement ni la facilité d'utilisation de l'appareil, et ne constituent aucun défaut.

... l'écran n'affiche pas le bouton marche/arrêt permettant d'allumer l'appareil ?

Vérifier si l'adaptateur secteur est bien branché sur le réseau électrique.

... l'écran n'affiche pas le bouton marche/arrêt permettant d'allumer l'appareil alors que l'adaptateur secteur est branché sur le réseau électrique ?

 Vérifier si l'adaptateur secteur est bien branché sur l'unité d'entraînement. **Mesure :** retirer la partie supérieure de l'appareil. Vérifier qu'elle est bien ajustée (voir les instructions de nettoyage de la partie supérieure de l'appareil). Remettre ensuite l'appareil en service.

... WATER s'affiche à l'écran alors qu'il y a de l'eau dans la partie inférieure ?

Vérifier s'il y a assez d'eau dans la partie inférieure et/ou si la partie supérieure est correctement placée sur la partie inférieure.

 **Mesure :** retirer la partie supérieure de l'appareil. Remplir la partie inférieure avec de l'eau du robinet jusqu'au repère WATERLINE. Placer correctement la partie supérieure sur la partie inférieure. L'adaptateur secteur ne doit pas être coincé entre les parties supérieure et inférieure. Remettre ensuite l'appareil en service.

¡MUCHAS GRACIAS!

Estamos convencidos de que este modelo de Venta superará sus expectativas y le será de gran utilidad.

Lea totalmente las instrucciones de manejo, consérvelas bien para su posterior consulta y observe todas las indicaciones de seguridad, así como el uso debido. Encontrará la última versión de las instrucciones de manejo en nuestra página web www.venta-air.com

ESTIMADO CLIENTE:

Con el humidificador de aire Comfort Plus LW25 / LW 45 ha adquirido un producto prémium de alto rendimiento. Comfort Plus propicia una humedad ambiental saludable y ayuda a reducir los contaminantes del aire de forma natural.

Principio de funcionamiento de Venta

El aire de la estancia es conducido a través de un ventilador al interior del humidificador de aire. Dentro hay una bandeja de agua con un bloque de placas circulares de estudiado diseño, que se encuentra en constante rotación. Desde la superficie de estas placas se evapora agua higienizada, que se incorpora entonces al aire de la estancia.

ÍNDICE

Indicaciones de seguridad	47	Limpieza y cuidados	54
Volumen de suministro	49	Datos técnicos	55
Símbolos	49	Limpieza de la parte superior del aparato	57
Uso debido	49	Accesorios	58
Uso indebido	49	Garantía	58
Vista general	50	Equipo de servicio de Venta	58
Antes del primer uso	50	Reciclaje y eliminación	58
Puesta en marcha	51	¿Qué pasa si...	59
Indicadores, funciones y ajustes	52		

⚠ INDICACIONES DE SEGURIDAD

- Este aparato puede ser utilizado por niños mayores de 8 años y por personas con una capacidad limitada desde el punto de vista físico, sensorial o mental, o bien que carezcan de experiencia y/o de los conocimientos correspondientes, siempre que haya una persona responsable de su seguridad y se encargue de su vigilancia e instrucción en el modo de empleo del aparato.
- Lea totalmente las instrucciones de manejo antes de la puesta en marcha y consérvelas bien para su posterior consulta.
- El aparato no es un juguete para niños.
- Los niños menores de 8 años o sin vigilancia no deben realizar la limpieza ni el cuidado del aparato.
- Mantenga el aparato y su conector de red fuera del alcance de niños menores de 8 años.
- Un uso indebido puede dañar el aparato y causar lesiones a personas.
- Conecte el aparato únicamente a tomas de corriente adecuadas; la tensión de red debe coincidir con los datos de la placa de características del aparato.
- Este aparato solo puede utilizarse con los siguientes conectores de red: «N.º modelo B113-240050-Cd / FJSW1982400500».
- No ponga en marcha el aparato bajo ningún concepto si el cable o el conector de red están dañados.
- Desenchufe el conector de red de la toma de corriente antes de cada operación de limpieza o mantenimiento, así como para mover o transportar el aparato.
- No ponga en marcha el aparato si se ha caído o ha sufrido daños de algún otro modo.
- Las reparaciones de aparatos eléctricos solo deben ser efectuadas por profesionales. Una reparación inadecuada puede ser una fuente de peligros considerables para el usuario.
- No se sienta nunca encima del aparato ni lo utilice para depositar objetos.
- No introduzca objetos extraños en el aparato.
- No sumerja la parte superior del aparato en agua u otro líquido.
- No sobrecargue el aparato.
- No transporte ni vuelque el aparato con el depósito lleno.

- No desenchufe el conector de red de la toma de corriente tirando del cable ni con las manos mojadas.
- El aparato solo debe ponerse en marcha si está completamente montado.
- Coloque el aparato sobre una superficie plana y seca.
- Coloque el aparato de forma que no pueda ser volcado y que nadie pueda tropezar con el aparato o el cable.
- Guarde una separación mínima de 50 cm entre el aparato y las paredes u otros objetos.
- Altitud de montaje máxima: 2000 metros
- No cubra ni bloquee las ranuras de ventilación, con el fin de evitar que el aparato se sobrecaliente o sufra daños.
- Si la humedad ambiental relativa supera constantemente el 60 % puede favorecer la proliferación de organismos biológicos, sobre todo en invierno.
- Si se da un uso correcto al aparato, las propiedades del mismo y la tecnología de evaporación en frío hacen que no pueda salir agua en forma de gotas, vapor, neblina o deposiciones de cal.
- El aparato solo puede utilizarse con los accesorios originales de Venta previstos. Venta-Luftwäscher GmbH no acepta responsabilidad alguna por daños provocados por accesorios ajenos.
- Si no va a usar el aparato durante varios días, si va a permanecer desconectado o lo va a guardar durante un período prolongado, debe vaciar completamente la bandeja de agua, limpiar la suciedad que pueda haberse formado y secarla, con el fin de prevenir la formación de olores desagradables o de organismos biológicos en el agua estancada o en los restos de agua.
- Desenchufe el conector de red de la toma de corriente cuando no utilice el aparato.
- Impida que el entorno del aparato se moje o humedezca. Si se forma humedad, baje el nivel de potencia del aparato. Si no puede reducir la potencia de salida del aparato, utilícelo a intervalos. Asegúrese de que no se humedezcan materiales absorbentes como alfombras, cortinas o manteles.

VOLUMEN DE SUMINISTRO

- 1 aparato de Venta
- 1 frasco de aditivo higiénico de 50 ml
- 1 guía breve
- 1 lista de indicaciones de seguridad

Si faltaran piezas o estuvieran dañadas, póngase en contacto con el equipo de servicio de VENTA o con su distribuidor local.

SÍMBOLOS

 Indicaciones de seguridad: léalas atentamente y obsérvelas para evitar daños personales y materiales.

 Información complementaria

 Consejos útiles

USO DEBIDO

Este aparato de Venta es un electrodoméstico que sirve para humedecer el aire en espacios interiores. El aparato no está concebido para ser usado en exteriores. Cualquier uso distinto o cualquier modificación del aparato se considera un uso indebido. El fabricante no se hace responsable de los daños o lesiones ocasionados por un uso indebido.

USO INDEBIDO

Un uso indebido puede poner en peligro la salud y la vida. Esto incluye el uso en las condiciones siguientes:

- En recintos con atmósferas potencialmente explosivas y/o agresivas
- En recintos con una elevada concentración de disolventes
- Cerca de piscinas o terrenos húmedos
- Al aire libre

LW45 Comfort Plus

LW25 Comfort Plus

LW15 Comfort Plus

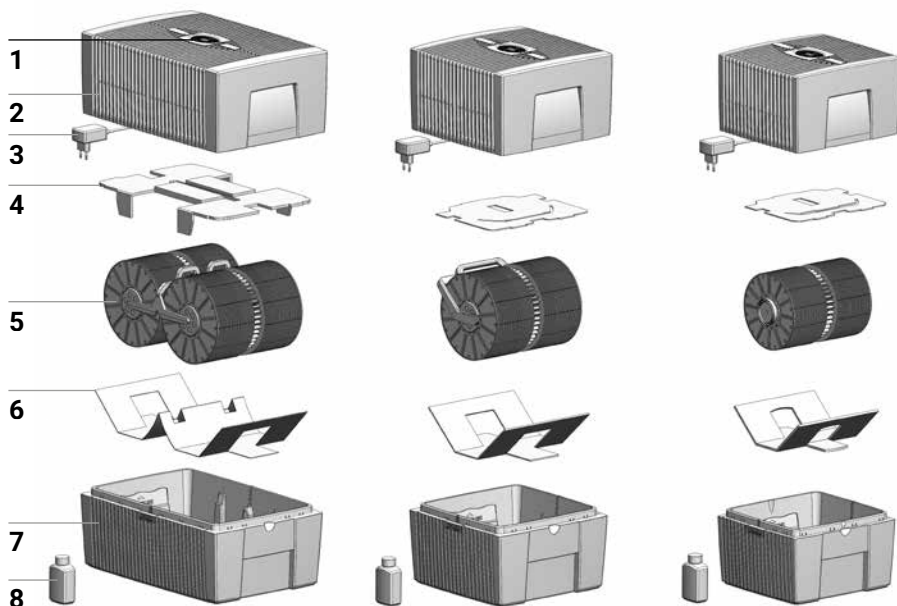

VISTA GENERAL

- | | |
|---------------------------------|--|
| 1 Pantalla | 5 Bloque de placas circulares |
| 2 Parte superior del aparato | 6 Protección para el transporte |
| 3 Conector de red (montado) | 7 Parte inferior del aparato |
| 4 Protección para el transporte | 8 Frasco de aditivo higiénico de 50 ml |

ANTES DEL PRIMER USO

Extraiga el aparato de su embalaje y colóquelo en una superficie. Saque de la caja el frasco de aditivo higiénico **8** de 50 ml. Retire la parte superior **2**. Retire la protección para el transporte **4** de la parte superior **2**. Extraiga el bloque de placas circulares **5** de la parte inferior **7** y retire la protección para el transporte **6**.

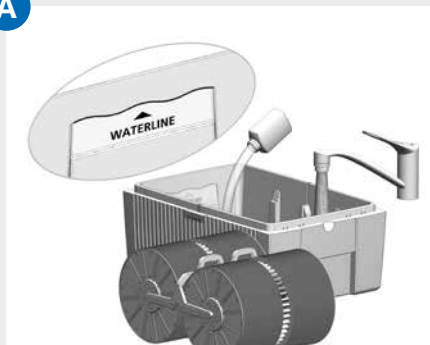
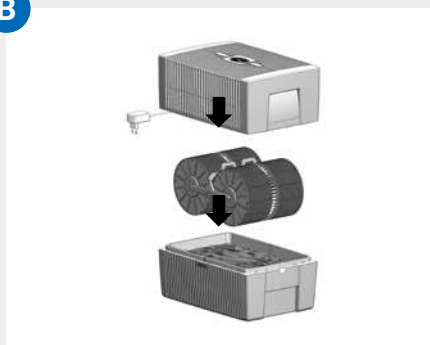
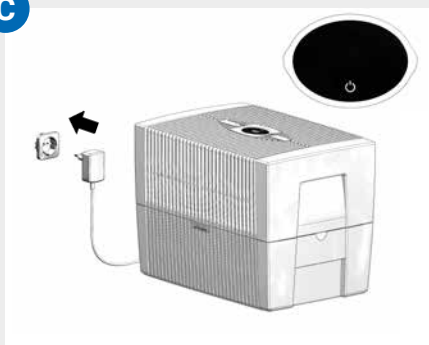
A**B****C**

PUESTA EN MARCHA

- A** Llene con agua del grifo la parte inferior **7** hasta la marca WATERLINE como máximo y añada 50 ml de aditivo higiénico **8** (todo el contenido del frasco).

⚠ ¡No llene nunca el aparato con la parte superior puesta!

i Es muy importante añadir aditivo higiénico, porque ayuda a humidificar el aire de forma óptima.

- B** Inserte el bloque de placas circulares **5** en la parte inferior **7** y acople la parte superior **2** a la parte inferior **7**.



- C** Conecte el conector de red **3** a la toma de corriente y ponga en marcha el aparato tocando brevemente la tecla de encendido de la pantalla **1**.

i La tecla de encendido **⏻** para conectar y desconectar el aparato solo se enciende si el aparato está enchufado a la corriente.

INDICADORES, FUNCIONES Y AJUSTES



Indicador	Función
1 Humidity	Indica la humedad ambiental en la estancia (0 – 99 %).
2 Nivel de potencia	Muestra la velocidad 1 – 2 – 3.
3 - y +	Permiten ajustar el nivel de potencia mediante pulsión breve: - reduce y + aumenta la velocidad.
4 SLEEP	Se enciende el modo nocturno tocando brevemente y se apaga volviendo a tocar durante 3 segundos.. Encendido: el aparato pasa al nivel de velocidad 1. Solo se iluminan el botón de modo nocturno y el botón de encendido/apagado con brillo reducido. Al tocar brevemente el botón de modo de reposo, la siguiente pantalla/función está disponible durante aprox. 5 segundos: Los botones + y - para cambiar el nivel de velocidad 1. Apagado: para salir del modo nocturno, mantenga pulsado el botón de modo de espera durante unos 3 segundos. Todas las pantallas/funciones se iluminan con brillo normal y están disponibles.
5 	Conexión o desconexión del aparato mediante pulsión breve de la tecla de encendido.

Indicador	Función
6 AUTO	<p data-bbox="362 153 986 209">Tocando brevemente la tecla AUTO se conecta o desconecta el modo automático.</p> <p data-bbox="362 233 1000 355">ACTIVADO: la palabra AUTO parpadea continuamente en la pantalla y el aparato regula de forma automática los niveles de potencia en función de la humedad ambiental en la estancia.</p> <p data-bbox="362 379 1003 531"> Cuando se activa AUTO, en el indicador HUMIDITY 1 aparece la humedad deseada (el ajuste predeterminado es 50 %), que parpadea dos veces, y a continuación vuelve a mostrarse la humedad ambiental medida en la estancia.</p> <p data-bbox="362 555 994 707"> Si se supera la humedad ambiental predeterminada en más de un 5 %, el ventilador se desconectará al cabo de aprox. 60 segundos y en el indicador de velocidad 2 no se mostrará el nivel de potencia. La humidificación del aire quedará interrumpida.</p> <p data-bbox="362 730 994 818">DESACTIVADO: la palabra AUTO está permanentemente encendida y el aparato funciona con el nivel de potencia ajustado 1 – 3.</p> <p data-bbox="362 842 1005 1158">Ajuste de la humedad ambiental deseada al 30 – 70 %: mantenga pulsada la tecla AUTO durante 3 segundos. El indicador HUMIDITY 1 parpadea continuamente. Ajuste la humedad ambiental deseada con la tecla 3 – o + (en incrementos del 5 %). Vuelva a mantener pulsada la tecla AUTO durante 3 segundos hasta que se apague el parpadeo del indicador HUMIDITY 1 y se muestre de nuevo la humedad ambiental medida en la estancia. Asegúrese de que esté conectado el modo automático: la palabra AUTO tiene que parpadear de forma continua en la pantalla.</p>

LIMPIEZA Y CUIDADOS

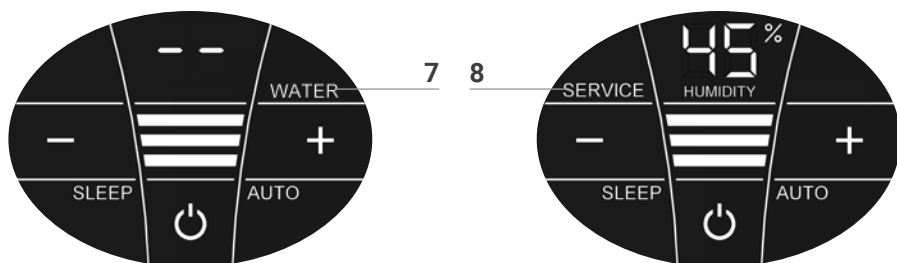

¡Atención! Asegúrese de que durante todas las medidas el aparato esté apagado y el conector de red no se encuentre enchufado a la toma de corriente.

Indicador Medidas

- 7 WATER** Retire la parte superior. Llene la parte inferior con agua del grifo hasta la marca WATERLINE. Coloque la parte superior sobre la parte inferior y vuelva a poner en marcha el aparato.
- En cuanto se detecta un nivel de agua insuficiente en la parte inferior, el aparato se desconecta automáticamente y aparece el indicador WATER. En el indicador HUMIDITY 1 parpadean dos rayitas y no se muestra la humedad ambiental.
 - Para humedecer el aire interior de forma continuada recomendamos rellenar agua a tiempo.
- 8 SERVICE** Retire la parte superior. Vacíe el agua residual de la parte inferior. Enjuague la parte inferior y las placas circulares. Llene la parte inferior con agua del grifo hasta la marca WATERLINE como máximo y añada aditivo higiénico de Venta (consulte la dosificación en la escala de la parte posterior del frasco). Vuelva a montar el aparato. Toque el indicador SERVICE **8** de la pantalla y manténgalo pulsado durante 3 segundos hasta que se apague.
- Para garantizar un funcionamiento continuo higiénicamente impecable, el indicador SERVICE recuerda cada 14 días que debe efectuarse esta medida.
 - Esta medida puede realizarse siempre que sea necesario, incluso si no se ha encendido el indicador SERVICE. Para ello, no tiene más que tocar el indicador SERVICE **8** y mantenerlo pulsado durante 3 segundos. El siguiente recordatorio (SERVICE) aparecerá a los 14 días.

Los residuos que pueda haber en la bandeja de agua y en el bloque de placas circulares (sedimentos o decoloraciones blancas, marrones o de color verde-amarillento) NO menoscaban el funcionamiento del aparato. Para llevar a cabo la limpieza semestral recomendamos el limpiador de Venta. Consulte las instrucciones de uso adjuntas al limpiador.

DATOS TÉCNICOS

Modelo	LW15 Comfort Plus	LW25 Comfort Plus	LW45 Comfort Plus
Superficie de acción*	≤ 35 m ²	≤ 45 m ²	≤ 60 m ²
Pantalla táctil interactiva	De serie		
Colores	Blanco brillante / negro brillante		
Niveles de potencia	3 + automático		
Emisiones acústicas (niveles 1-3)	24/34/44 dB(A)	24/34/44 dB(A)	24/35/45 dB(A)
Consumo eléctrico (niveles 1-3)	3 / 5 / 8 vatios		
Tensión de red	100-240 V / 50/60 Hz		
Capacidad de agua (máx.)	5 litros	7 litros	10 litros
Medidas (long. x anch. x alt.)	26x28x31 cm	30x30x33 cm	45x30x33 cm
Peso	Aprox. 3 kg	Aprox. 3,5 kg	Aprox. 5,2 kg

* Para una altura máxima de 2,5 m

Sujeto a modificaciones y posibles errores

1

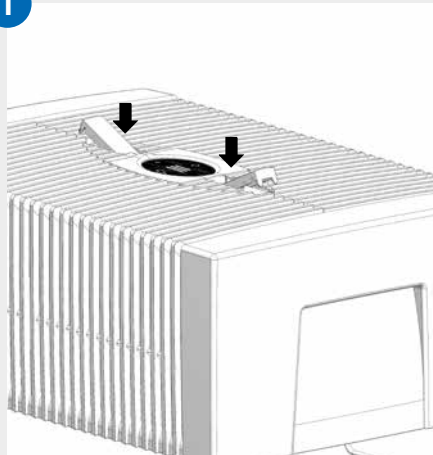

2

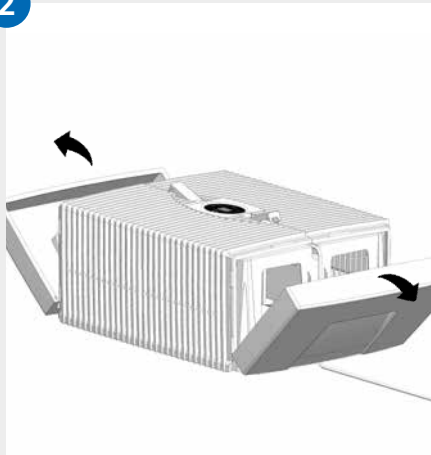

3

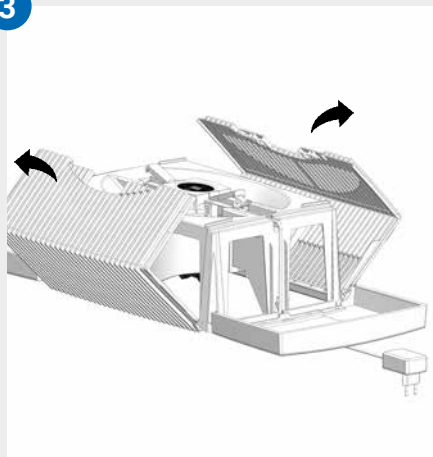

4

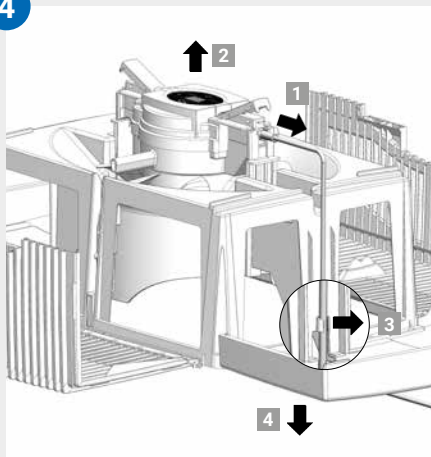

5

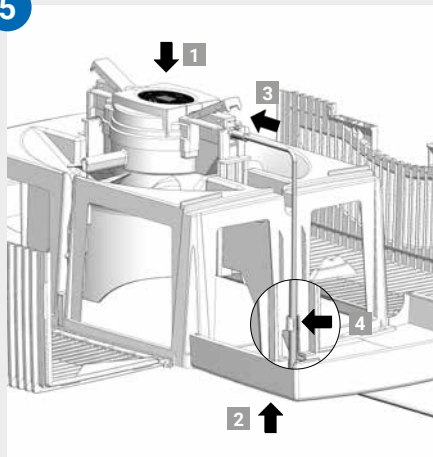

6

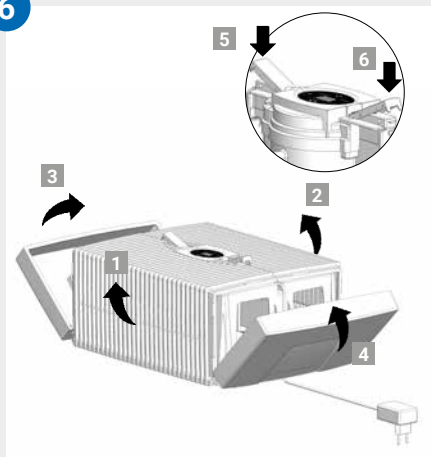

LIMPIEZA DE LA PARTE SUPERIOR DEL APARATO



¡Atención! Asegúrese de que durante todas las medidas el aparato esté apagado y el conector de red no se encuentre enchufado a la toma de corriente.

-
- 01** Retire la parte superior de la inferior. Pulse las teclas de bloqueo de forma que los extremos se levanten.
-
- 02** Despliegue las piezas laterales.
-
- 03** Despliegue los laterales estriados.
-
- 04** Desenchufe el conector de red del motor **1**. Extraiga el motor tirando de él hacia arriba **2**. Suelte el cable del conector de red del clip de sujeción **3** y tire de él hacia abajo a través de la abertura de la parte superior **4**.



- **¡No desmonte el motor ni el conector de red, no los sumerja en agua ni deje que entren en contacto con líquidos!**
- **Utilice únicamente un paño seco para limpiar el motor, las aspas del ventilador y el engranaje.**
- **La parte superior desmontada puede lavarse con agua corriente.**
- **La parte superior desmontada tiene que estar completamente seca antes de proceder a su montaje.**

-
- 05** Coloque el motor en la parte superior, prestando atención a hacerlo por el lado correcto **1**. Tire hacia arriba del conector de red a través de la abertura de la parte superior **2** y enchúfelo completamente en el motor **3**. Fije el cable en el clip de sujeción **4**.
-
- 06** Los extremos de las teclas de bloqueo tienen que quedar levantados. Pliegue los laterales estriados **1** y **2**, y a continuación pliegue las piezas laterales **3** y **4**. Presione los extremos de las teclas de bloqueo **5** y **6** para cerrar bien la parte superior.

ACCESORIOS

Los accesorios pueden encargarse por teléfono o cursando un pedido en la página www.venta-air.com

GARANTÍA

En Venta-Luftwäscher GmbH estamos convencidos de la gran calidad de nuestros productos, y por ello garantizamos durante dos años a partir de la fecha de compra que este producto no presenta defectos si se emplea debidamente. Si a pesar de todo constatará algún defecto de material o procesamiento, le rogamos que se ponga en contacto con el equipo de servicio de Venta o su distribuidor. Asimismo, son válidas las condiciones de garantía generales de Venta: www.venta-air.com

EQUIPO DE SERVICIO DE VENTA

¿Necesita más información sobre el aparato de Venta, precisa asesoramiento personalizado o desea pedir accesorios? No dude en consultarnos: el equipo de servicio de Venta estará encantado en atenderle. Llámenos por teléfono o visítenos en la página web de Venta: www.venta-air.com

RECICLAJE Y ELIMINACIÓN



El material de embalaje puede volver a emplearse. Por favor, elimine el embalaje de forma ecológica en el contenedor correspondiente.



El **«contenedor tachado»** simboliza la obligatoriedad de eliminar por separado los aparatos eléctricos o electrónicos usados (WEEE). Estos aparatos pueden contener sustancias peligrosas y perjudiciales para el medio ambiente. Estos productos deben llevarse a un lugar oficial de recogida para el reciclaje de aparatos eléctricos y electrónicos, y no deben eliminarse junto con residuos domésticos no clasificados. De este modo contribuirá a preservar recursos y proteger el medio ambiente. Para más información, póngase en contacto con las autoridades locales.



No permita en ningún caso que los niños jueguen con bolsas de plástico u otros envoltorios, ya que podrían lesionarse o asfixiarse. Guarde este tipo de material en un lugar seguro o elimínelo de forma ecológica.

¿QUÉ PASA SI...

 **Asegúrese de que durante todas las medidas el aparato esté apagado y el conector de red no se encuentre enchufado a la toma de corriente.**

... la pantalla muestra E1?

El aparato se ha desconectado automáticamente porque las teclas de bloqueo de la parte superior no están bien cerradas.

 Cierre bien las teclas de bloqueo apretándolas debidamente por sus extremos. Desconecte y vuelva a conectar el aparato con la tecla de encendido 

... la pantalla muestra E2?

El aparato se ha desconectado automáticamente porque el motor está sobrecargado (por ejemplo, debido a la entrada de cuerpos extraños, etc).

 **Medida:** retire la parte superior. Compruebe si los bloques de placas circulares en la parte inferior y las aspas del ventilador en la parte superior se mueven libremente. Seguidamente, vuelva a poner en marcha el aparato.

... al tocar la pantalla se ven «campos en blanco» en el fondo?

Si la estancia está seca, pueden aparecer campos en blanco en el fondo de la pantalla a causa de las cargas electrostáticas. Esto no menoscaba el funcionamiento ni el manejo del aparato, y no es un fallo o defecto.

... en la pantalla no aparece la tecla de encendido para conectar el aparato?

Compruebe si el conector de red está enchufado a la red eléctrica.

... en la pantalla no aparece la tecla de encendido para conectar el aparato aunque el conector de red está enchufado a la red eléctrica?

 Compruebe si el conector de red está bien enchufado al motor.
Medida: retire la parte superior. Cerciórese de que todo esté bien colocado (véanse las instrucciones de limpieza de la parte superior del aparato). Seguidamente, vuelva a poner en marcha el aparato.

... la pantalla muestra WATER aunque hay agua en la parte inferior?

Compruebe si hay agua suficiente en la parte inferior y/o si la parte superior está bien montada sobre la parte inferior.

 **Medida:** retire la parte superior. Llene la parte inferior con agua del grifo hasta la marca WATERLINE. Monte la parte superior correctamente sobre la parte inferior.

El conector de red no debe quedar aprisionado entre la parte superior y la inferior. Seguidamente, vuelva a poner en marcha el aparato.

GRAZIE PER AVERCI SCELTO!

Siamo certi che questo modello Venta supererà le sue aspettative e ci auguriamo che il prodotto acquistato le darà soddisfazione.

La invitiamo a leggere per intero le presenti istruzioni per l'uso, a conservarle per il futuro e a osservare tutte le avvertenze di sicurezza e le indicazioni per un uso conforme. La versione più aggiornata delle istruzioni per l'uso è consultabile sul nostro sito web www.venta-air.com

GENTILE CLIENTE,

acquistando un umidificatore LW25 e LW45 Comfort Plus ha scelto un prodotto premium dalle prestazioni ottime. Il Comfort Plus contribuisce a garantire un'umidità dell'aria salubre e a ridurre in modo naturale le sostanze nocive nell'aria.

Il principio di funzionamento di Venta

Una ventola convoglia l'aria nell'umidificatore dove, in una vaschetta contenente acqua, ruotano delle speciali pile di dischi. Dalla superficie dei dischi l'acqua pulita evapora in modo igienico nell'ambiente.

INDICE

Avvertenze di sicurezza	61	Pulizia e cura	68
Contenuto della fornitura	63	Dati tecnici	69
Simboli	63	Pulizia della parte superiore dell'apparecchio	71
Uso conforme	63	Accessori	72
Uso improprio	63	Garanzia	72
Panoramica	64	Servizio di assistenza Venta	72
Prima del primo utilizzo	64	Riciclaggio e smaltimento	72
Messa in funzione	65	Cosa fare se...?	73
Indicatori, funzioni e impostazioni	66		

⚠ AVVERTENZE DI SICUREZZA

- I bambini a partire dagli 8 anni di età e le persone con ridotte capacità fisiche, sensoriali o mentali o le persone prive di esperienza con l'apparecchio o di conoscenze sull'apparecchio possono utilizzare l'apparecchio solo dietro supervisione di un'altra persona o solo se hanno ricevuto istruzioni sull'utilizzo sicuro dell'apparecchio e hanno compreso i pericoli legati al suo utilizzo.
- Leggere per intero le istruzioni per l'uso prima di mettere in funzione l'apparecchio e conservarle in buone condizioni per una eventuale consultazione futura.
- L'apparecchio non è un giocattolo per bambini.
- La pulizia e la cura dell'apparecchio non possono essere eseguite da bambini al di sotto di 8 anni di età o senza supervisione.
- Tenere l'apparecchio e l'alimentatore di rete lontano dai bambini di età inferiore agli 8 anni.
- Un utilizzo improprio può danneggiare l'apparecchio e causare lesioni.
- Collegare l'apparecchio a una presa di corrente adatta. La tensione di rete deve corrispondere a quella indicata sulla targhetta di omologazione.
- È consentito utilizzare questo apparecchio esclusivamente con i seguenti alimentatori di rete: "Modello n. B113-240050-Cd / FJSW1982400500".
- Non mettere in funzione l'apparecchio se l'alimentatore di rete, il cavo di alimentazione o la spina sono danneggiati.
- Prima di ogni intervento di pulizia o di manutenzione e per spostare o trasportare l'apparecchio, estrarre l'alimentatore di rete dalla presa di corrente.
- Non mettere in funzione l'apparecchio se è caduto o se è stato danneggiato in altro modo.
- Le riparazioni di apparecchi elettrici devono essere eseguite da personale specializzato. Le riparazioni improprie rappresentano un notevole pericolo per l'utente.
- Non sedersi sull'apparecchio e non poggiare alcun tipo di oggetto sull'apparecchio.
- Non inserire oggetti estranei all'interno dell'apparecchio.
- Non immergere la parte superiore dell'apparecchio in acqua o altri liquidi.
- Non riempire l'apparecchio più del dovuto.



- Non trasportare né rovesciare l'apparecchio se la vaschetta dell'acqua è piena.
- Non estrarre l'alimentatore di rete dalla presa di corrente tirando il cavo di alimentazione o con le mani bagnate.
- Mettere in funzione l'apparecchio solo se completamente assemblato.
- Mettere l'apparecchio su una superficie piana e asciutta.
- Posizionare l'apparecchio in maniera tale che non possa essere ribaltato e che nessuno possa inciampare nell'apparecchio o nel cavo.
- Mantenere una distanza di almeno 50 cm dagli oggetti e dalle pareti.
- Altitudine massima di installazione: 2000 metri
- Non coprire né bloccare le fessure di ventilazione per impedire il surriscaldamento/danneggiamento dell'apparecchio.
- Un'umidità relativa dell'aria costantemente superiore al 60% può causare, soprattutto in inverno, la formazione di organismi biologici.
- In virtù delle caratteristiche dell'apparecchio e della tecnologia di evaporazione a freddo, è impossibile che dall'apparecchio, se usato correttamente, fuoriesca acqua sotto forma di gocce, vapore, nebbiolina o depositi di calcare.
- L'apparecchio può essere utilizzato solo con gli appositi accessori originali Venta. Venta-Luftwäscher GmbH non si assume alcuna responsabilità per danni causati da accessori di produzione terza.
- Se l'apparecchio non viene utilizzato per diversi giorni, rimane spento o viene immagazzinato per un lungo periodo di tempo, la vaschetta dell'acqua deve essere svuotata completamente, pulita dai residui di sporczia e asciugata per impedire la formazione di odori o di organismi biologici nell'acqua stagnante o la formazione di residui d'acqua.
- Quando non si usa l'apparecchio staccare l'alimentatore di rete dalla presa.
- Assicurarsi che l'area intorno all'apparecchio non sia umida o bagnata. In presenza di umidità ridurre la potenza dell'apparecchio. Se non è possibile ridurre la potenza in uscita dell'apparecchio utilizzarlo facendo delle interruzioni. Assicurarsi che materiali assorbenti come tappeti, tende e tovaglie non si bagnino.

CONTENUTO DELLA FORNITURA

- 1 apparecchio Venta
- 1 bottiglia di igienizzante da 50 ml
- 1 istruzioni per l'uso brevi
- 1 avvertenze di sicurezza

Se alcuni dei componenti mancano o sono danneggiati, rivolgersi al servizio di assistenza Venta o al proprio rivenditore locale.

SIMBOLI

-  Avvertenze di sicurezza: leggere e osservare attentamente per evitare danni a persone e danni materiali.
-  Informazioni aggiuntive
-  Suggerimenti utili

USO CONFORME

Questo apparecchio Venta è un elettrodomestico destinato all'umidificazione dell'aria negli ambienti interni. L'apparecchio non è adatto all'utilizzo all'aperto. Qualsiasi altro uso o qualsiasi modifica dell'apparecchio sono considerati uso non conforme. Il produttore non risponde per danni o per lesioni causati da un uso non conforme.

USO IMPROPRIO

Un utilizzo improprio può mettere in pericolo la salute e la vita delle persone. L'utilizzo improprio comprende l'impiego nelle seguenti situazioni:

- In ambienti con atmosfera esplosiva e/o aggressiva
- In ambienti con elevata concentrazione di solventi
- Nelle vicinanze di piscine o aree umide
- All'aperto

LW45 Comfort Plus

LW25 Comfort Plus

LW15 Comfort Plus

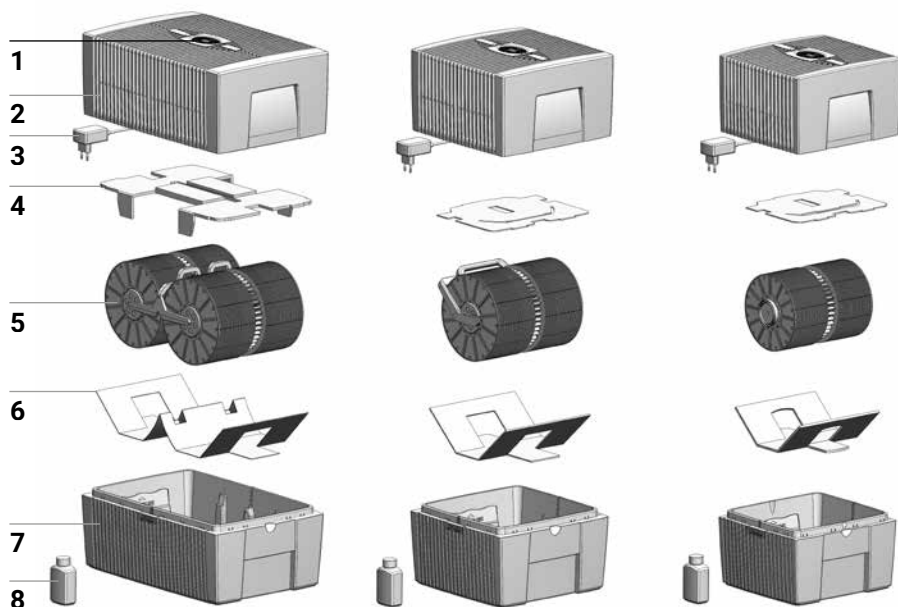

PANORAMICA

- | | |
|---|---|
| 1 Display | 5 Pila di dischi |
| 2 Parte superiore dell'apparecchio | 6 Protezione per il trasporto |
| 3 Alimentatore di rete (montato) | 7 Parte inferiore dell'apparecchio |
| 4 Protezione per il trasporto | 8 Bottiglia di igienizzante da 50 ml |

PRIMA DEL PRIMO UTILIZZO

Disimballare e posizionare l'apparecchio. Estrarre la bottiglia di igienizzante da 50 ml **8** dallo scatolone. Togliere la parte superiore **2**. Rimuovere la protezione per il trasporto **4** dalla parte superiore **2**. Estrarre la pila di dischi **5** dalla parte inferiore **7** e togliere la protezione per il trasporto **6**.

A

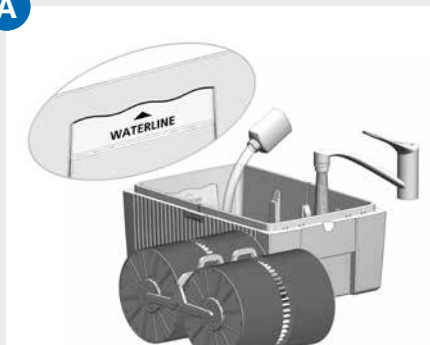

B

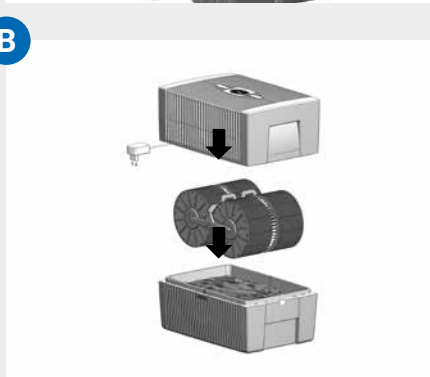

C



MESSA IN FUNZIONE

- A** Riempire di acqua corrente la parte inferiore dell'apparecchio **7** al massimo fino al contrassegno WATERLINE e aggiungere 50 ml di igienizzante **8** (tutto il contenuto della bottiglia).

⚠ **Non riempire mai l'apparecchio quando la parte superiore è montata!**

i L'aggiunta di igienizzante è fondamentale perché questo consente di umidificare in modo ottimale l'aria.

- B** Inserire la pila di dischi **5** nella parte inferiore **7** e montare la parte superiore **2** su quella inferiore **7**.



- C** Collegare la spina dell'alimentatore **3** alla rete elettrica e accendere l'apparecchio toccando brevemente il pulsante di accensione (Power) nel display **1**.

i Il pulsante Power **⏻** per accendere/spegnere l'apparecchio è illuminato soltanto se l'apparecchio è collegato alla rete elettrica.

INDICATORI, FUNZIONI E IMPOSTAZIONI



Indicatore	Funzione
1 Humidity	Mostra l' umidità dell'aria (0 – 99%).
2 Livello di potenza	Visualizza la velocità (1 - 2 - 3).
3 - e +	Impostare il livello di potenza toccando leggermente: con - si riduce e con + si aumenta la velocità.
4 SLEEP	<p>La modalità notte attiva con un breve tocco e si disattiva di nuovo toccando per 3 secondi.</p> <p>Attivazione: L'unità si attiva con livello di velocità 1. Solo il pulsante della modalità Sleep e il pulsante di accensione/ spegnimento si accendono, con una luminosità ridotta.</p> <p>Toccano brevemente il pulsante della modalità Sleep è possibile visualizzare la seguente visualizzazione/funzione per circa 5 secondi: I pulsanti + e - per cambiare il livello di velocità 1</p> <p>Disattivazione: Per uscire dalla modalità Sleep, tenere premuto il pulsante della modalità Sleep per circa 3 secondi. Tutti i display/le funzioni si accendono con luminosità normale e sono disponibili.</p>
5 	Toccano brevemente il tasto Power si accende e si spegne l'apparecchio.

Indicatore	Funzione
6 AUTO	<p data-bbox="362 153 997 209">Toccando brevemente il tasto AUTO si attiva e disattiva il funzionamento automatico.</p> <p data-bbox="362 233 997 323">ON: l'indicazione AUTO sul display lampeggia continuamente e l'apparecchio regola automaticamente i livelli di potenza a seconda dell'umidità dell'aria nell'ambiente.</p> <p data-bbox="362 347 997 496"> Attivando la modalità AUTO, nell'area dell'indicazione HUMIDITY 1 viene visualizzato il grado di umidità dell'aria desiderato (valore predefinito 50%) che lampeggia due volte prima di indicare il livello di umidità dell'aria rilevato.</p> <p data-bbox="362 520 997 643"> In caso di superamento del grado di umidità dell'aria predefinito di oltre 5% il ventilatore si spegne dopo circa 60 sec e l'indicazione della velocità 2 non mostra alcun livello di potenza. L'apparecchio non umidifica l'aria.</p> <p data-bbox="362 667 997 722">OFF: l'indicazione sul display rimane accesa e l'apparecchio funziona con il livello di potenza impostato 1 - 3.</p> <p data-bbox="362 746 997 1062">Impostazione dell'umidità dell'aria desiderata 30 – 70%: tenere premuto il tasto per 3 sec. L'indicatore HUMIDITY 1 lampeggia continuamente. Con il tasto - o + (3) impostare l'umidità dell'aria desiderata (in intervalli del 5%). Tenere premuto ancora il pulsante AUTO per 3 sec finché l'indicazione HUMIDITY 1 smette di lampeggiare e viene visualizzata di nuovo l'umidità dell'aria ambiente rilevata. Accertarsi che il funzionamento automatico sia attivato: l'indicazione AUTO sul display lampeggia continuamente!</p>

PULIZIA E CURA

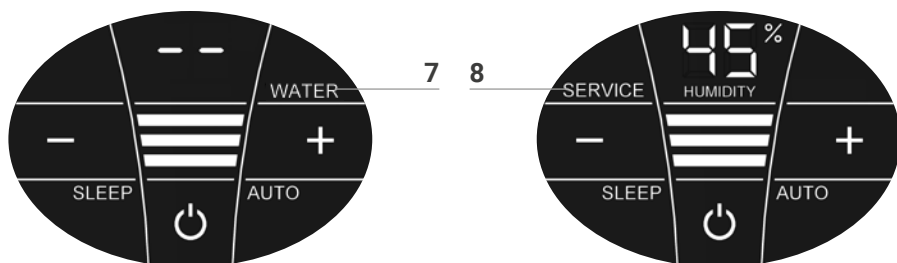

⚠ Attenzione! Assicurarsi che durante tutte le operazioni l'apparecchio sia spento e l'alimentatore di rete sia staccato dalla presa!

Indicatore Misure

7 WATER Togliere la parte superiore. Riempire di acqua corrente la parte inferiore fino al contrassegno WATERLINE. Riasssemblare la parte superiore e quella inferiore e rimettere in funzione l'apparecchio.

i Non appena l'apparecchio rileva un volume d'acqua insufficiente nella parte inferiore si spegne automaticamente e visualizza l'indicazione WATER. Nell'indicatore HUMIDITY 1 lampeggiano due trattini e non viene visualizzato alcun valore dell'umidità dell'aria ambiente.

💡 Per umidificare l'aria ambiente suggeriamo di aggiungere l'acqua tempestivamente.

8 SERVICE Togliere la parte superiore. Eliminare l'acqua residua dalla parte inferiore. Lavare la parte inferiore e la pila di dischi. Riempire di acqua corrente la parte inferiore dell'apparecchio al massimo fino al contrassegno WATERLINE e aggiungere l'igienizzante Venta (per il dosaggio vedere le tacche sul retro della bottiglia). Rimontare l'apparecchio. Toccare e tenere premuto l'indicatore SERVICE **8** sul display per 3 sec finché non si spegne.

i Per garantire un funzionamento igienizzante continuo senza problemi l'indicatore SERVICE ricorda di effettuare questa operazione ogni 14 giorni.

💡 Questa misura può essere eseguita ogni qualvolta è necessario, anche se non compare SERVICE. Al termine toccare semplicemente l'indicatore SERVICE (**8**) e tenerlo premuto per 3 sec. Il sollecito successivo compare dopo altri 14 giorni con la visualizzazione della scritta SERVICE.

I residui nella vaschetta dell'acqua e sulla pila di dischi (macchie e depositi bianchi, verdi giallastri o marroni) NON pregiudicano il funzionamento dell'apparecchio. Per la pulizia semestrale consigliamo il detergente Venta. Osservare le istruzioni per l'uso allegate al detergente Venta.

DATI TECNICI

Modello	LW15 Comfort Plus	LW25 Comfort Plus	LW45 Comfort Plus
Dimensione dell'ambiente*	≤ 35 m ²	≤ 45 m ²	≤ 60 m ²
Display touch interattivo	di serie		
Colori	bianco lucido / nero lucido		
Livelli di potenza	3 + automatico		
Rumorosità (livelli 1-3)	24/34/44 dB(A)	24/34/44 dB(A)	24/35/45 dB(A)
Consumo di energia (livelli 1-3)	3/5/8 watt		
Tensione di rete	100-240 V, 50 / 60 Hz		
Contenuto d'acqua (max)	5 l	7 l	10 l
Dimensioni (L × P × H)	26 × 28 × 31 cm	30 × 30 × 33 cm	45 × 30 × 33 cm
Peso	ca. 3 kg	ca. 3,5 kg	ca. 5,2 kg

* con altezza del locale di max 2,5 m

Con riserva di modifiche ed errori

1

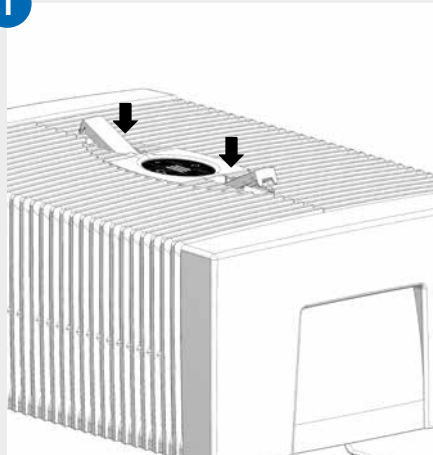

2

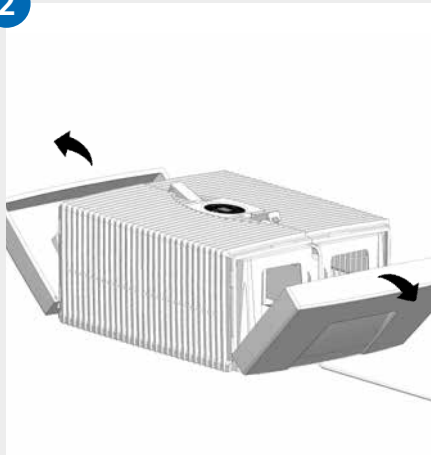

3

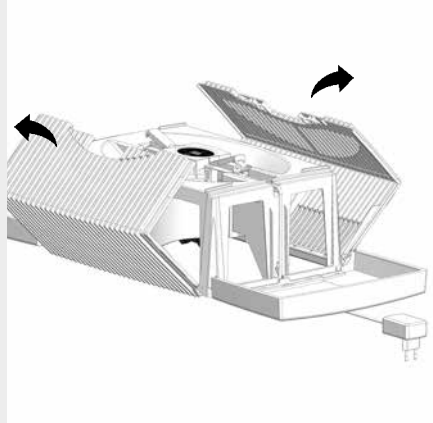

4

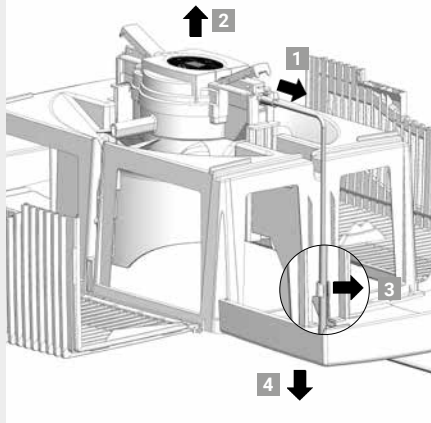

5

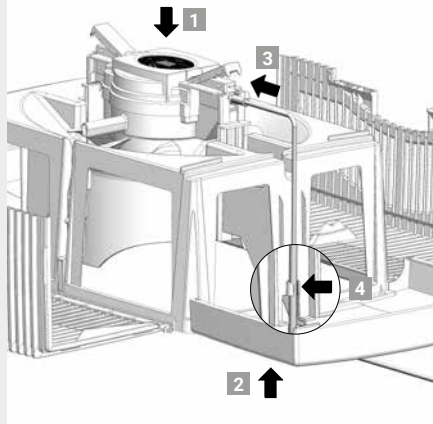

6

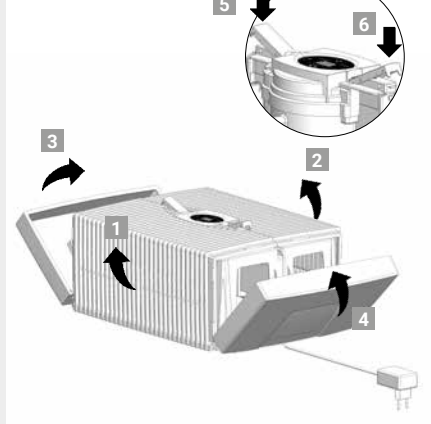

PULIZIA DELLA PARTE SUPERIORE DELL'APPARECCHIO



Attenzione! Assicurarsi che durante tutte le operazioni l'apparecchio sia spento e l'alimentatore sia staccato dalla presa!

- 01 Togliere la parte superiore da quella inferiore. Premere sui tasti di bloccaggio così da fare sollevare le estremità.

- 02 Aprire le fiancate verso l'esterno.

- 03 Aprire le parti scanalate verso l'esterno.

- 04 Estrarre la spina dell'alimentatore di rete dall'unità di azionamento **1**. Sollevare verso l'alto l'unità di azionamento **2**. Staccare il cavo dell'alimentatore di rete dal supporto **3** ed estrarlo dal basso attraverso l'apertura della parte superiore **4**.



- **Non smontare l'unità di azionamento e l'alimentatore di rete, non immergerli in acqua e non metterli a contatto con liquidi!**
 - **Per pulire l'unità di azionamento con le pale della ventola e la trasmissione usare soltanto un panno asciutto!**
 - **La parte superiore smontata può essere pulita sotto l'acqua corrente!**
 - **Prima di essere rimontata la parte superiore deve essere completamente asciutta!**
-

- 05 Inserire l'unità di azionamento dal lato giusto nella parte superiore **1**. Tirare verso l'alto la spina dell'alimentatore di rete attraverso l'apertura nella parte superiore **2** e inserirla nell'unità di azionamento fintanto che non scatta in posizione **3**. Fissare il cavo al supporto **4**.

- 06 Le estremità esterne dei tasti di bloccaggio devono essere sollevate. Richiudere verso l'alto le parti scanalate **1** e **2** quindi montare le fiancate **3** e **4**. Chiudere di nuovo la parte superiore premendo sulle estremità esterne dei tasti di bloccaggio **5** e **6**.

ACCESSORI

È possibile ordinare gli accessori telefonicamente oppure sul sito www.venta-air.com

GARANZIA

L'eccellente qualità del prodotto consente a Venta-Luftwäscher GmbH di fornire una garanzia di due anni dalla data di acquisto, assicurando l'assenza di difetti in caso di uso conforme. Laddove tuttavia dovessero presentarsi difetti nei materiali o nella lavorazione rivolgersi al servizio di assistenza Venta o al proprio rivenditore. Si applicano inoltre le condizioni generali di garanzia Venta consultabili all'indirizzo: www.venta-air.com

SERVIZIO DI ASSISTENZA VENTA

Ha bisogno di maggiori informazioni sull'apparecchio Venta acquistato, desidera una consulenza oppure vuole ordinare degli accessori? Il nostro team del Servizio di assistenza è a sua disposizione! Ci contatti direttamente oppure visiti il sito web di Venta: www.venta-air.com

RICICLAGGIO E SMALTIMENTO



Il materiale di imballaggio è riutilizzabile. Smaltire la confezione nel rispetto dell'ambiente, consegnandola al punto di raccolta dei materiali riciclabili.



Il simbolo del **“cassonetto barrato”** indica che i rifiuti di apparecchiature elettriche ed elettroniche (RAEE) e le batterie usate devono essere smaltiti separatamente. Questi apparecchi possono infatti contenere  sostanze pericolose e dannose per l'ambiente. Questi prodotti devono essere smaltiti in un apposito punto di raccolta autorizzato per il riciclaggio di apparecchiature elettriche ed elettroniche e non possono essere gettati nei rifiuti domestici indifferenziati. In questo modo si contribuirà alla salvaguardia delle risorse e dell'ambiente. Per ulteriori informazioni rivolgersi agli enti locali preposti.

Non far giocare i bambini con le buste di plastica e i materiali di imballaggio dell'apparecchio perché rischiano lesioni o soffocamento. Conservare questi materiali in un luogo sicuro o smaltirli nel rispetto dell'ambiente.

COSA FARE SE...?

 **Assicurarsi che durante tutte le operazioni l'apparecchio sia spento e l'alimentatore sia staccato dalla presa!**

... nel display è visualizzato E1?

L'apparecchio si è spento automaticamente perché i tasti di bloccaggio nella parte superiore non sono chiusi correttamente.

 Chiudere correttamente i tasti di bloccaggio premendo sulle estremità esterne. Spegner e riaccendere l'apparecchio toccando il tasto Power .

... nel display è visualizzato E2?

L'apparecchio si è spento automaticamente per un sovraccarico del motore (ad es. per l'ingresso di corpi estranei o problemi simili).

 **Intervento:** togliere la parte superiore. Verificare se la pila di dischi nella parte inferiore e le pale della ventola nella parte superiore si muovono liberamente. Riaccendere l'apparecchio.

... toccando il display compaiono delle "macchie bianche" sullo sfondo?

Negli ambienti secchi si potrebbero vedere sullo sfondo del display delle macchie bianche. Queste macchie causate dalle cariche elettrostatiche non pregiudicano né il funzionamento né l'utilizzabilità dell'apparecchio e non costituiscono un difetto.

... sul display non è visualizzato il pulsante Power  per l'accensione dell'apparecchio?

Accertarsi che l'alimentatore sia collegato alla rete elettrica.

... sul display non è visualizzato il pulsante Power  per l'accensione dell'apparecchio anche se l'alimentatore è collegato alla rete elettrica?

 Accertarsi che l'alimentatore sia collegato correttamente all'unità di azionamento.

Intervento: togliere la parte superiore. Verificare che le parti siano correttamente in posizione (consultare le istruzioni per la pulizia della parte superiore dell'apparecchio). Riaccendere l'apparecchio.

... sul display appare la scritta WATER nonostante sia presente acqua nella parte inferiore?

Verificare che ci sia acqua a sufficienza nella parte inferiore e/o che la parte superiore dell'apparecchio sia posizionata correttamente su quella inferiore.

 **Intervento:** togliere la parte superiore. Riempire di acqua corrente la parte inferiore fino al contrassegno WATERLINE. Rimontare la parte superiore correttamente su quella inferiore.

Accertarsi che l'alimentatore di rete non resti incastrato tra la parte superiore e quella inferiore. Riaccendere l'apparecchio.

HARTELIJK DANK!

Wij zijn ervan overtuigd dat dit Venta-model uw verwachtingen zal overtreffen en wensen u er veel plezier mee.

Registreer uw Venta-apparaat:
www.venta-air.com



Lees de gebruiksaanwijzing volledig door, bewaar deze om op een later tijdstip opnieuw te kunnen gebruiken en neem het gebruik volgens de voorschriften evenals alle veiligheidsinstructies in acht. De actueelste versie van de gebruiksaanwijzing vindt u op onze website: www.venta-air.com

GEACHTE KLANT,

Met de LW25 en LW45 Comfort Plus-luchtbevochtiger heeft u een krachtig premiumproduct aangeschaft. De Comfort Plus ondersteunt een gezonde luchtvochtigheid en de natuurlijke vermindering van schadelijke stoffen in de lucht.

Zo werkt het Venta-principe

De lucht in een ruimte wordt via een ventilator in de met water gevulde luchtbevochtiger geleid, waarin spitsvondig geplaatste stapels schijven roteren. Via de oppervlakken van deze schijven wordt hygiënisch schoon water in de ruimte verdampt.

INHOUD

Veiligheidsinstructies	75	Reiniging en onderhoud	82
Inhoud van de doos	77	Technische gegevens	83
Symbolen	77	Reiniging van het	85
Gebruik volgens de voorschriften	77	bovenste deel	85
Ongeoorloofd gebruik	77	Toebehoren	86
Overzicht	78	Garantie	86
Vóór het eerste gebruik	78	Venta-serviceteam	86
Ingebruikname	79	Recycling en afvoer	86
Weergaven, functies en instellingen	80	Wat is er aan de hand wanneer ...?	87

VEILIGHEIDSINSTRUCTIES

- Dit apparaat is geschikt voor gebruik door kinderen vanaf 8 jaar en personen met beperkte lichamelijke, sensorische of mentale capaciteiten of met een gebrekkige ervaring en kennis, wanneer zij onder toezicht staan of met betrekking tot een veilig gebruik van het apparaat werden geïnstrueerd en de bestaande gevaren hebben begrepen.
- Lees de gebruiksaanwijzing vóór ingebruikname volledig door en bewaar deze zorgvuldig om later opnieuw te kunnen raadplegen.
- Het apparaat is geen speelgoed voor kinderen.
- Reiniging en gebruikersonderhoud mogen niet worden uitgevoerd door kinderen jonger dan 8 jaar of zonder toezicht.
- Houd het apparaat en de stekker uit de buurt van kinderen jonger dan 8 jaar.
- Ondeskundig gebruik kan het apparaat beschadigen en verwondingen veroorzaken.
- Sluit het apparaat alleen aan op geschikte stopcontacten – netspanning volgens de gegevens op het typeplaatje van het apparaat.
- Dit apparaat mag alleen worden gebruikt met de volgende stekkers: "modelnr. BI13-240050-Cd / FJSW1982400500".
- Neem het apparaat nooit in gebruik, wanneer het snoer of de stekker beschadigd is.
- Trek de stekker uit het stopcontact alvorens reinigings- of onderhoudswerkzaamheden uit te voeren en ook wanneer het apparaat wordt verplaatst of getransporteerd.
- Neem het apparaat nooit in gebruik, wanneer dit is gevallen of op een andere manier werd beschadigd.
- Reparaties aan elektrische apparaten mogen alleen worden uitgevoerd door erkende elektriciens. Door onvakkundig uitgevoerde reparaties kunnen aanzienlijke gevaren voor de gebruiker ontstaan.
- Ga in geen geval op het apparaat zitten en leg er geen voorwerpen op.
- Steek geen vreemde voorwerpen in het apparaat.
- Dompel het bovenste deel van het apparaat nooit in water of andere vloeistoffen.
- Vul het apparaat nooit te vol.
- Transporteer of kantel het apparaat nooit, wanneer het reservoir vol is.

- Trek de stekker nooit aan het snoer en ook niet met natte handen uit het stopcontact.
- Het apparaat mag alleen in compleet gemonteerde toestand in gebruik worden genomen.
- Plaats het apparaat alleen op een vlakke, droge ondergrond.
- Zet het apparaat zodanig neer dat het niet kan worden omgestoten en dat er niemand over het apparaat of over het kabel kan struikelen.
- Houd ten opzichte van voorwerpen en wanden een minimale afstand aan van 50 cm.
- Maximale plaatsingshoogte: 2000 meter
- Dek de ventilatiesleuven nooit af en blokkeer ze ook niet, om oververhitting/beschadiging van het apparaat te voorkomen.
- Een langdurige relatieve luchtvochtigheid van een ruimte van meer dan 60%, met name in de winter, kan de vorming van biologische organismen mogelijk maken.
- Het direct vrijkomen van water uit het apparaat in de vorm van druppels, stoom, nevel of kalkneerslag is vanwege de kwaliteit en de koudeverdamptingstechnologie bij juist gebruik niet mogelijk.
- Het apparaat mag alleen worden gebruikt met het daarvoor bestemde originele Venta-toebehoren. Voor schade door vreemd toebehoren is Venta-Luftwäscher GmbH niet aansprakelijk.
- Wanneer het apparaat meerdere dagen niet wordt gebruikt, wordt uitgeschakeld of gedurende een langere periode wordt opgeborgen, moet de waterbak volledig worden geleegd, moeten vuilresten worden verwijderd en moet de waterbak worden drooggemaakt om geurontwikkeling of de ontwikkeling van biologische organismen in stilstaand water of waterresten te voorkomen.
- Trek de stekker uit het stopcontact, wanneer u het apparaat niet gebruikt.
- Zorg ervoor dat de zone rond het apparaat niet vochtig of nat wordt. Wanneer er vocht ontstaat, draait u het apparaatvermogen omlaag. Wanneer het uitgangsvermogen van het apparaat niet omlaag kan worden gedraaid, gebruikt u het apparaat met onderbrekingen. Let erop dat absorberende materialen, zoals bijv. tapijten, gordijnen, vitrage of tafellakens niet vochtig worden.

INHOUD VAN DE DOOS

- 1 Venta-apparaat
- 1 flesje hygiënemiddel 50 ml
- 1 korte handleiding
- 1 veiligheidsinstructies

Wanneer er onderdelen ontbreken of beschadigd zijn, kunt u zich wenden tot het VENTA-serviceteam of tot uw lokale dealer.

SYMBOLLEN

 Veiligheidsinstructies: Aandachtig lezen en naleven om lichamelijk letsel en materiële schade te voorkomen.

 Aanvullende informatie

 Nuttige tips

GEBRUIK VOLGENS DE VOORSCHRIFTEN

Dit Venta-apparaat is een huishoudapparaat voor het bevochtigen van de lucht binnenshuis. Het apparaat is niet geschikt voor gebruik buitenshuis. Elk ander gebruik of verandering van het apparaat wordt beschouwd als ongeoorloofd. De fabrikant is niet aansprakelijk voor schades of letsel als gevolg van ondeskundig gebruik.

ONGEOORLOOFD GEBRUIK

Ongeoorloofd gebruik kan de gezondheid en levens in gevaar brengen. Daartoe behoort gebruik onder de volgende omstandigheden:

- In ruimten met een explosiegevaarlijke en/of agressieve atmosfeer
- In ruimten met een hoge oplosmiddelconcentratie
- In de omgeving van zwembaden of natte terreinen
- In de openlucht

LW45 Comfort Plus

LW25 Comfort Plus

LW15 Comfort Plus

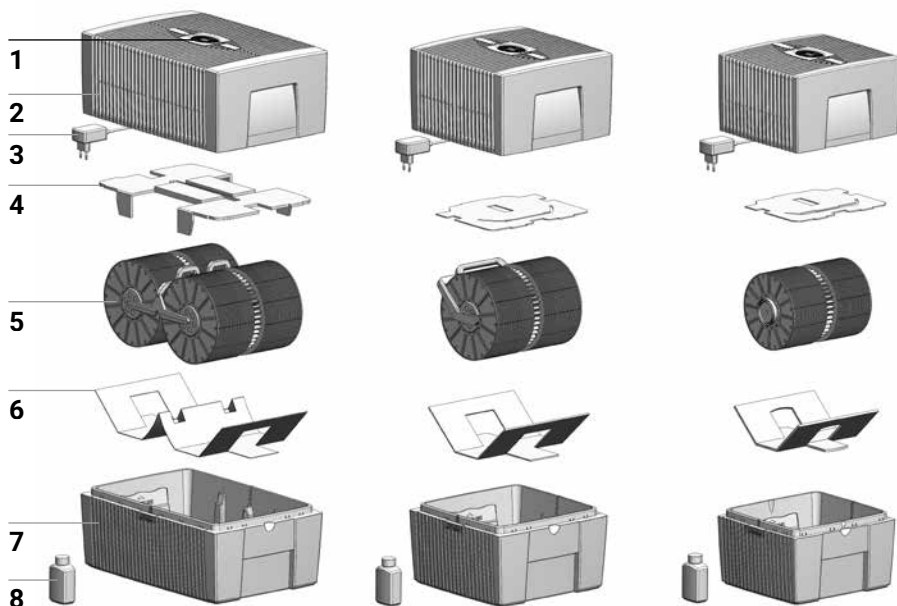

OVERZICHT

- | | |
|----------------------------------|----------------------------------|
| 1 Display | 5 Stapel schijven |
| 2 Bovenste deel van het apparaat | 6 Transportbeveiliging |
| 3 Stekker (gemonteerd) | 7 Onderste deel van het apparaat |
| 4 Transportbeveiliging | 8 Flesje hygiënemiddel 50 ml |

VÓÓR HET EERSTE GEBRUIK

Apparaat uitpakken en neerzetten. Flesje hygiënemiddel 50 ml **8** uit de doos nemen. Bovenste deel **2** verwijderen. Transportbeveiliging **4** uit het bovenste deel **2** verwijderen. Stapel schijven **5** uit het onderste deel **7** nemen en transportbeveiliging **6** verwijderen.

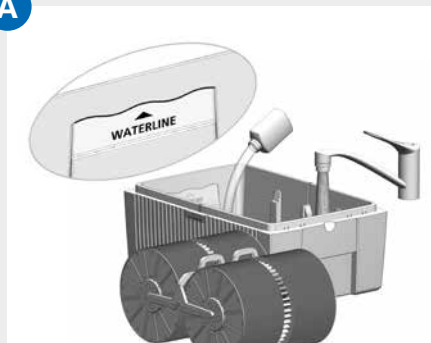
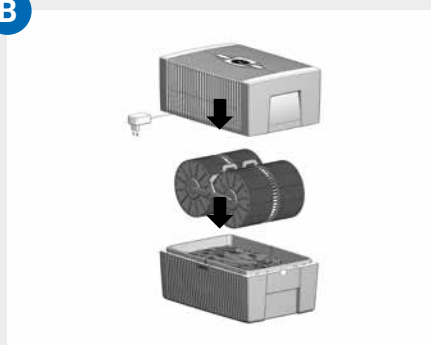
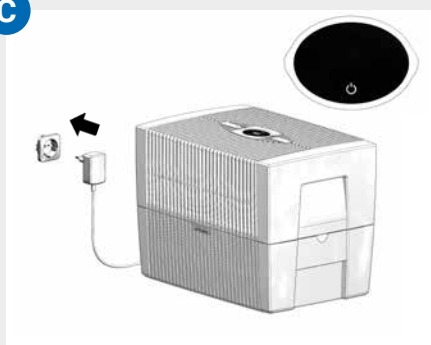
A**B****C**

INGEBRUIKNAME

- A** Onderste deel **7** met leidingwater vullen tot maximaal WATERLINE-markeering en 50 ml hygiënemiddel **8** toevoegen (hele inhoud van het flesje).



Het apparaat mag nooit met het bovenste deel erop worden gevuld!



De toevoeging van het hygiënemiddel is heel belangrijk, omdat de lucht daardoor optimaal wordt bevochtigd.

- B** Stapel schijven **5** in het onderste deel **7** leggen en bovenste deel **2** op onderste deel **7** plaatsen.

- C** Stekker **3** in het stopcontact steken en apparaat inschakelen door de Power-toets op display **1** kort aan te raken.



Alleen wanneer het apparaat op het stroomnet is aangesloten brandt de Power-toets  om het apparaat in en uit te schakelen.

WEERGAVEN, FUNCTIES EN INSTELLINGEN



Weergave	Functie
1 Humidity	Luchtvochtigheid in de ruimte weergeven (0 – 99%).
2 Vermogensstand	Snelheid 1 - 2 - 3 weergeven.
3 - en +	Vermogensstand instellen door kort aan te raken: - verlaagt en + verhoogt de snelheid.
4 SLEEP	U schakelt de Nachtmodus in door een korte aanraking en schakelt deze weer uit door de toets gedurende 3 seconden ingedrukt te houden. Aan: Het apparaat schakelt over naar snelheidsniveau 1. Alleen de slaapmodustoets en de aan/uit-toets branden met verminderde helderheid. De volgende weergave/functie is ongeveer 5 seconden beschikbaar door de knop Slaapstand kort aan te raken: De toetsen + en - voor om snelheidsniveau 1 te wijzigen Uit: Om de slaapmodus te verlaten, houdt u de slaapmodustoets gedurende ongeveer 3 seconden ingedrukt. Alle weergaves/functies lichten op in de normale helderheid en zijn volledig beschikbaar.
5 	Apparaat in- of uitschakelen door de Power-toets kort aan te raken.

6 AUTO

Automatische modus in- of uitschakelen door de AUTO-toets kort aan te raken.

AAN: AUTO op het display knippert continu en het apparaat regelt de vermogensstanden automatisch al naargelang de luchtvochtigheid in de ruimte.

 Bij het inschakelen van AUTO verschijnt de gewenste luchtvochtigheid (50% vooraf ingesteld) twee keer knipperend in de weergave HUMIDITY **1**, daarna weer de gemeten luchtvochtigheid in de ruimte.

 Bij het overschrijden van de vooraf ingestelde luchtvochtigheid met meer dan 5% wordt de ventilator na ca. 60 sec. uitgeschakeld, en in de snelheidsweergave **2** verschijnt geen vermogensstand. Er vindt geen luchtbevochtiging plaats.

UIT: AUTO op het display brandt continu en het apparaat draait met de ingestelde vermogensstand 1 - 3.

Gewenste luchtvochtigheid 30 – 70% instellen:

Druk 3 sec. op de AUTO-toets. Weergave HUMIDITY **1** knippert continu. Stel de gewenste luchtvochtigheid (in stappen van 5%) in met de - of + toets **3**. Druk opnieuw gedurende 3 sec. op de AUTO-toets totdat de weergave in HUMIDITY **1** niet meer knippert en de gemeten luchtvochtigheid in de ruimte weer wordt weergegeven. Zorg ervoor dat de automatische modus ingeschakeld is: weergave AUTO op het display knippert continu!

REINIGING EN ONDERHOUD

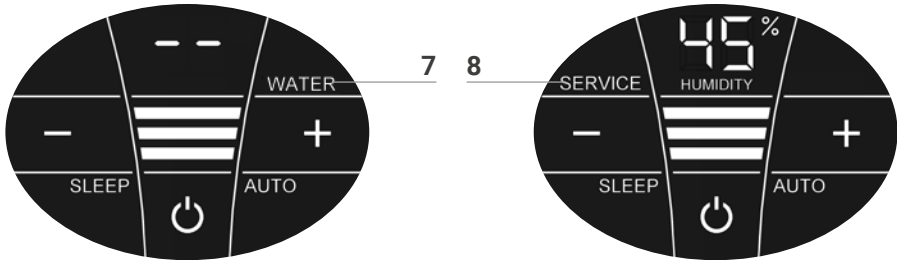

 **Let op!** Zorg ervoor dat het apparaat bij alle handelingen uitgeschakeld is en de stekker uit het stopcontact is getrokken!

Weergave Handelingen

7 WATER Verwijder het bovenste deel van het apparaat. Vul het onderste deel met leidingwater tot de WATERLINE-markering. Plaats het bovenste deel op het onderste deel en neem het apparaat weer in gebruik.

 Zodra er te weinig water in het onderste deel zit, wordt het apparaat automatisch uitgeschakeld en verschijnt de WATER-weergave. In de weergave HUMIDITY 1 knipperen twee streepjes en de luchtvochtigheid in de ruimte wordt niet weergegeven.

 Om de lucht in een ruimte continu te bevochtigen, adviseren wij op tijd water bij te vullen.

8 SERVICE Verwijder het bovenste deel van het apparaat. Giet restwater uit het onderste deel weg. Spoel het onderste deel en de stapel schijven af. Vul het onderste deel met leidingwater, maximaal tot de WATERLINE-markering en voeg Venta-hygiënemiddel toe (dosering, zie maatverdeling op de achterkant van het flesje). Monteer het apparaat weer. Raak de SERVICE-weergave **8** op het display ca. 3 sec. aan totdat deze dooft.

 Voor een vlekkeloze hygiënische continuering waarschuwt de SERVICE-weergave elke 14 dagen om deze handeling uit te voeren.

 Deze handeling kan altijd indien nodig worden uitgevoerd, ook wanneer SERVICE niet wordt weergegeven. Vervolgens gewoon SERVICE-weergave **8** aanraken en 3 sec. vasthouden. De volgende herinnering wordt dan weer na 14 dagen d.m.v. SERVICE weergegeven.

Alle resten in de waterbak en op de stapel schijven (witte, groen-gelige of bruine afzettingen resp. verkleuringen) hebben GEEN nadelige invloed op de functie van het apparaat. Voor een halfjaarlijkse reiniging adviseren wij u de Venta-reiniger. Neem de gebruiksaanwijzing in acht die bij de Venta-reiniger is gevoegd.

TECHNISCHE GEGEVENS

Model	LW15 Comfort Plus	LW25 Comfort Plus	LW45 Comfort Plus
Geschiktheid voor ruimteafmetingen*	≤ 35 m ²	≤ 45 m ²	≤ 60 m ²
Interactief touchdisplay	Standaard		
Kleuren	Glanzend wit / glanzend zwart		
Vermogensstanden	3 + automatisch		
Geluidsniveau (stand 1-3)	24/34/44 dB(A)	24/34/44 dB(A)	24/35/45 dB(A)
Stroomverbruik (stand 1-3)	3/5/8 watt		
Netspanning	100–240 V, 50 / 60 Hz		
Capaciteit (max.)	5 liter	7 liter	10 liter
Afmetingen (L × B × H)	26 × 28 × 31 cm	30 × 30 × 33 cm	45 × 30 × 33 cm
Gewicht	Ca. 3 kg	Ca. 3,5 kg	Ca. 5,2 kg

* M.b.t. de hoogte van een ruimte van max. 2,5 m

Wijzigingen en vergissingen voorbehouden

1

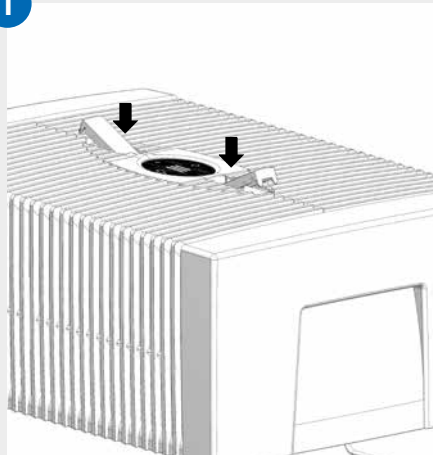

2

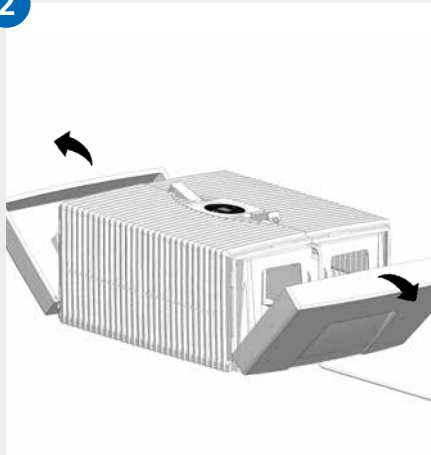

3

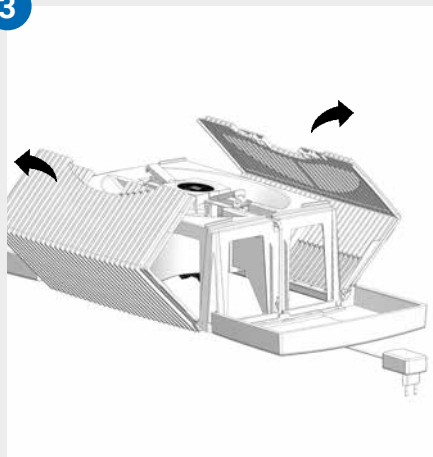

4

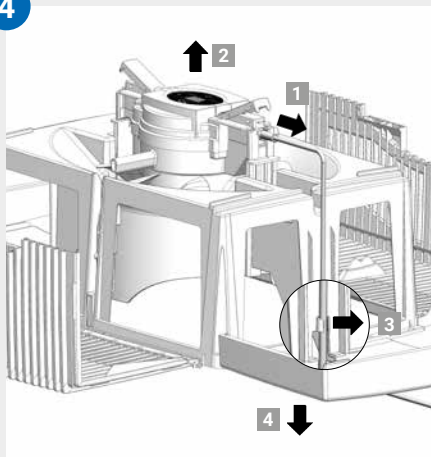

5

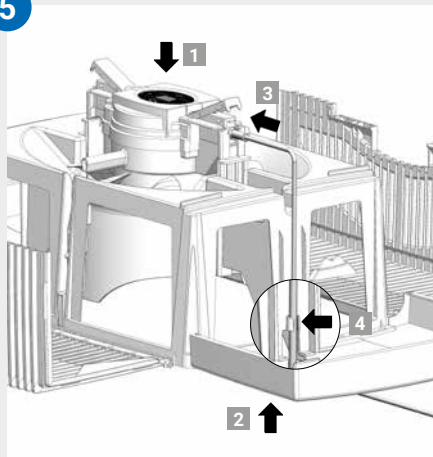

6

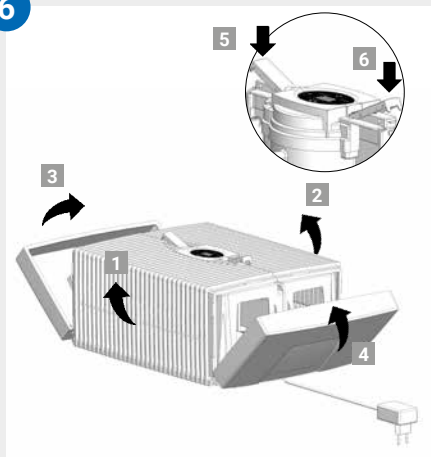

REINIGING VAN HET BOVENSTE DEEL



Let op! Zorg ervoor dat het apparaat bij alle handelingen uitgeschakeld is en de stekker uit het stopcontact is getrokken!

- 01 Neem het bovenste deel van het onderste deel. Druk op de vergrendelingsknoppen, zodat de uiteinden omhoogstaan.

- 02 Klap de zijdelen naar buiten toe weg.

- 03 Klap de geribde zijvleugels naar buiten toe weg.

- 04 Trek de stekker uit de aandrijfeenheid **1**. Neem de aandrijfeenheid er naar boven toe uit **2**. Maak de kabel van de stekker los uit de houder **3** en trek deze er door de opening van het bovenste deel naar beneden toe uit **4**.



- **Demonteer de aandrijfeenheid en stekker niet, dompel deze niet in water en laat ze niet met vloeistof in contact komen!**
 - **Reinig de aandrijfeenheid met de ventilatorvleugel en de overbrenging alleen met een droge doek!**
 - **Het gedemonteerde klagedeelte kan onder stromend water worden gereinigd!**
 - **Het gedemonteerde klagedeelte moet vóór montage helemaal droog zijn!**
-

- 05 Plaats de aandrijfeenheid met de juiste kant in het bovenste deel **1**. Trek de stekker van onderaf door de opening van het bovenste deel naar boven **2** en steek deze in de aandrijfeenheid, totdat hij vastklikt **3**. Bevestig de kabel in de houder **4**.

- 06 De uiteinden van de vergrendelingsknoppen moeten omhoogstaan. Klap de geribde zijvleugels **1** en **2** naar boven en vervolgens de zijdelen **3** en **4**. Sluit het bovenste deel weer correct door op de uiteinden van de vergrendelingsknoppen **5** en **6** te drukken.

TOEBEHOREN

Toebehoren kan telefonisch of online op www.venta-air.com worden besteld.

GARANTIE

Vanwege de hoge kwaliteit garandeert Venta-Luftwäscher GmbH voor de duur van twee jaar vanaf de aankoopdatum, dat dit product bij een juist gebruik geen mankementen vertoont. Mochten zich toch ooit materiaal- of verwerkingsfouten voordoen, dient u zich te wenden tot het Venta-serviceteam of uw dealer. Bovendien gelden de algemene garantievoorwaarden van Venta: www.venta-air.com

VENTA-SERVICETEAM

Heeft u meer informatie nodig over het Venta-apparaat, wilt u advies inwinnen of toebehoren bestellen? Geen probleem: ons Venta-serviceteam staat u graag te woord! Bel ons of bezoek de Venta-website: www.venta-air.com.

NL +31 4 18 54 13 43

RECYCLING EN AFVOER



Het verpakkingsmateriaal kan worden gerecycled. Voer de verpakking af volgens de milieuvorschriften naar een verzamelpunt voor herbruikbare afvalstoffen.



Het symbool van de **“vuilcontainer met een kruis erdoor”** eist een gescheiden afvoer van afgedankte elektrische en elektronische apparatuur (WEEE). Dergelijke apparaten kunnen gevaarlijke en milieuvriendelijke stoffen bevatten. Deze producten moeten worden ingeleverd bij een erkend inzamelpunt voor de recycling van elektrische en elektronische apparaten en mogen niet met ongesorteerd huishoudelijk afval worden afgevoerd. Daardoor draagt u bij aan de bescherming van hulpbronnen en het milieu. Voor meer informatie kunt u zich wenden tot de plaatselijke instanties.

Kinderen mogen in geen geval met plastic zakken en verpakkingsmateriaal spelen, omdat er risico op verstikking en letsel bestaat. Berg dergelijk materiaal veilig op of voer het op milieuvriendelijke wijze af.

WAT IS ER AAN DE HAND WANNEER ...?

 **Zorg ervoor dat het apparaat bij alle handelingen uitgeschakeld is en de stekker uit het stopcontact is getrokken!**

... op het display E1 wordt weergegeven?

Het apparaat is automatisch uitgeschakeld, omdat de vergrendelingsknoppen op het bovenste deel niet goed zijn gesloten.

 Sluit het apparaat correct, door op de uiteinden van de vergrendelingsknoppen te drukken. Schakel het apparaat met de Power-toets  uit en weer in.

... op het display E2 wordt weergegeven?

Het apparaat is automatisch uitgeschakeld, omdat de motor overbelast is (bijv. door het binnendringen van vreemde voorwerpen o.i.d.).

 **Handeling:** Verwijder het bovenste deel. Controleer of de stapel schijven in het onderste deel en de ventilatorvleugel in het bovenste deel vrij kunnen bewegen. Neem het apparaat vervolgens weer in gebruik.

... er bij het aanraken van het display “witte velden” op de achtergrond zichtbaar zijn?

In droge ruimten kunnen door elektrostatische opladingen witte velden op de achtergrond van het display zichtbaar zijn, die noch de functie noch de bedienbaarheid van het apparaat belemmeren en geen mankement vormen.

... op het display niet de Power-toets verschijnt om het apparaat in te schakelen?

Controleer of de stekker in het stopcontact zit.

... op het display niet de Power-toets verschijnt om het apparaat in te schakelen, hoewel de stekker in het stopcontact zit?

 Controleer of de stekker stevig in de aandrijfeenheid zit.

Handeling: Verwijder het bovenste deel. Controleer correcte bevestiging (zie handleiding reiniging van het bovenste deel van het apparaat). Neem het apparaat vervolgens weer in gebruik.

... op het display WATER wordt weergegeven, hoewel er water in het onderste deel zit?

Controleer of er voldoende water in het onderste deel zit en/of het bovenste deel correct op het onderste deel is geplaatst.

 **Handeling:** Verwijder het bovenste deel. Vul het onderste deel met leidingwater tot aan de WATERLINE-markering. Plaats het bovenste deel correct op het onderste deel. Daarbij mag de stekker niet tussen het bovenste en onderste deel worden vastgeklemd. Neem het apparaat vervolgens weer in gebruik.

MANGE TAK!

Vi er sikre på, at denne Venta-model vil overstige dine forventninger, og ønsker dig god fornøjelse med den.

Gennemlæs grundigt denne brugsanvisning, opbevar den til senere brug, og overhold alle sikkerhedshenvisninger samt den bestemmelsesmæssige anvendelse. Den seneste version af brugsanvisningen finder du på vores hjemmeside www.venta-air.com

KÆRE KUNDE

Med luftfugteren LW25 og LW45 Comfort Plus har du valgt et effektivt premiumprodukt. Comfort Plus bidrager til en sund luftfugtighed samt en naturlig reduktion af skadelige stoffer i luften.

Sådan fungerer Venta-princippet

Rumluften ledes via en ventilator ind i luftfugteren, der er fyldt med vand, og hvor der roterer smart placerede pladestakke. Via deres flader fordampes rent vand på hygiejnisk vis ud i rummet.

INDHOLD

Sikkerhedshenvisninger	89	Visninger, funktioner og	
Leveringsomfang	91	indstillinger	94
Symboler	91	Rengøring og pleje	96
Bestemmelsesmæssig		Tekniske data	97
anvendelse	91	Rengøring af apparatets overdel	99
Ikke bestemmelsesmæssig		Tilbehør	100
anvendelse	91	Garanti	100
Oversigt	92	Venta-serviceteam	100
Inden første ibrugtagning	92	Genanvendelse og bortskaffelse	100
Ibrugtagning	93	Hvad skal jeg gøre, hvis...?	101

⚠ SIKKERHEDSHENVISNINGER

- Dette apparat er egnet til at blive brugt af børn på over 8 år og personer med nedsatte fysiske, sensoriske og mentale evner eller med manglende erfaring og viden, såfremt de er under opsyn eller har modtaget instruktion med hensyn til sikker anvendelse af apparatet og har forstået de farer, der kan være forbundet med det.
- Brugsanvisningen bør gennemlæses grundigt inden ibrugtagningen og opbevares til senere reference.
- Apparatet er ikke legetøj for børn.
- Rengøring og brugerpleje må ikke udføres af børn på under 8 år hhv. uden opsyn.
- Hold apparatet og dets stiknetdel væk fra børn på under 8 år.
- Ukorrekt anvendelse kan beskadige apparatet og forårsage personskader.
- Apparatet må kun tilsluttes egnede netstikdåser – netspændingen skal passe til angivelsen på typeskiltet på apparatet.
- Dette apparat må kun anvendes med følgende stiknetdele: „Modelnummer BI13-240050-Cd / FJSW1982400500“.
- Tag aldrig apparatet i brug, hvis stiknetdelens netkabel eller netstik er beskadiget.
- Træk stiknetdelen ud af stikdåsen før alt rengørings- og vedligeholdelsesarbejde, og når apparatet skal flyttes eller transporteres.
- Tag aldrig apparatet i brug, hvis det er faldet ned eller er blevet beskadiget på anden vis.
- Reparationer af elektriske apparater må kun udføres af fagfolk. Ukyndigt gennemførte reparationer kan føre til alvorlig fare for brugeren.
- Sæt dig ikke på apparatet, og stil ingen genstande på det.
- Der må ikke stikkes fremmede genstande ind i apparatet.
- Dyp aldrig apparatets overdel i vand eller andre væsker.
- Overfyld aldrig apparatet.
- Transportér eller tip aldrig apparatet med fyldt beholder.
- Træk aldrig stiknetdelen ud af stikdåsen i netkablet eller med våde hænder.
- Apparatet må kun tages i brug i komplet samlet tilstand.



- Stil apparatet på en vandret og tør flade.
- Opstil apparatet, hvor det ikke kan vælte, og hvor ingen kan snuble over apparatet eller kablet.
- Hold en mindstefaststand på 50 cm til genstande og vægge.
- Maksimal opstillingshøjde: 2000 meter
- Tildæk eller blokér aldrig ventilationsgitteret for at forhindre en overophedning/beskadigelse af apparatet.
- En konstant relativ rumluftfugtighed på mere end 60 % kan især om vinteren forårsage risiko for dannelse af biologiske organismer.
- Når apparatet anvendes korrekt, er det ikke muligt, at der slipper vand direkte ud af apparatet i form af dråber, damp, tåge eller klakaflejringer på grund af apparatets type og koldfordampningsteknologien.
- Apparatet må kun anvendes med dertil beregnet originalt Venta-tilbehør. Venta-Luftwäscher GmbH påtager sig intet ansvar for skader som følge af fremmed tilbehør.
- Hvis apparatet i flere dage ikke anvendes, slukkes eller skal opbevares i en længere periode, skal vandkarret tømmes fuldstændigt, rengøres for snavsrester og tørres for at forhindre lugtdannelse eller dannelse af mikrobiologiske organismer i stillestående vand hhv. vandrester.
- Træk stiknetdelen ud af stikdåsen, når apparatet ikke er i brug.
- Tillad ikke, at området omkring apparatet bliver fugtigt eller vådt. Hvis der opstår fugt, så skru ned for apparatets effekt. Hvis der ikke kan skrues ned for apparatets udgangseffekt, så anvend apparatet med afbrydelser. Sørg for, at sugende materialer som f.eks. tæpper, forhæng, gardiner eller duge ikke bliver fugtige.

LEVERINGSOMFANG

- 1 x Venta-apparat
- 1 x flaske med 50 ml hygiejnemiddel
- 1 x quick guide
- 1 x sikkerhedshenvisninger

Hvis der mangler dele, eller de er beskadiget, så henvend dig til VENTA-service-team eller din lokale forhandler.

SYMBOLER

-  Sikkerhedshenvisninger: Skal læses og følges opmærksomt for at undgå personskader og materielle skader.
-  Supplerende oplysninger
-  Nyttige tips

BESTEMMELSESMÆSSIG ANVENDELSE

Dette Venta-apparat er et husholdningsapparat til luftbefugtning af indendørsrum. Apparatet er ikke egnet til udendørsbrug. Enhver anden anvendelse eller ændring af apparatet anses som ukorrekt anvendelse. Producenten hæfter ikke for skader eller personskader som følge af en ukorrekt anvendelse.

IKKE BESTEMMELSESMÆSSIG ANVENDELSE

En ikke bestemmelsesmæssig anvendelse kan bringe sundhed og liv i fare. Til dette hører anvendelse under følgende betingelser:

- I rum med eksplosionsfarlig og/eller aggressiv atmosfære
- I rum med en høj koncentration af opløsningsmidler
- I nærheden af swimmingpools eller våde områder
- Udendørs

LW45 Comfort Plus

LW25 Comfort Plus

LW15 Comfort Plus

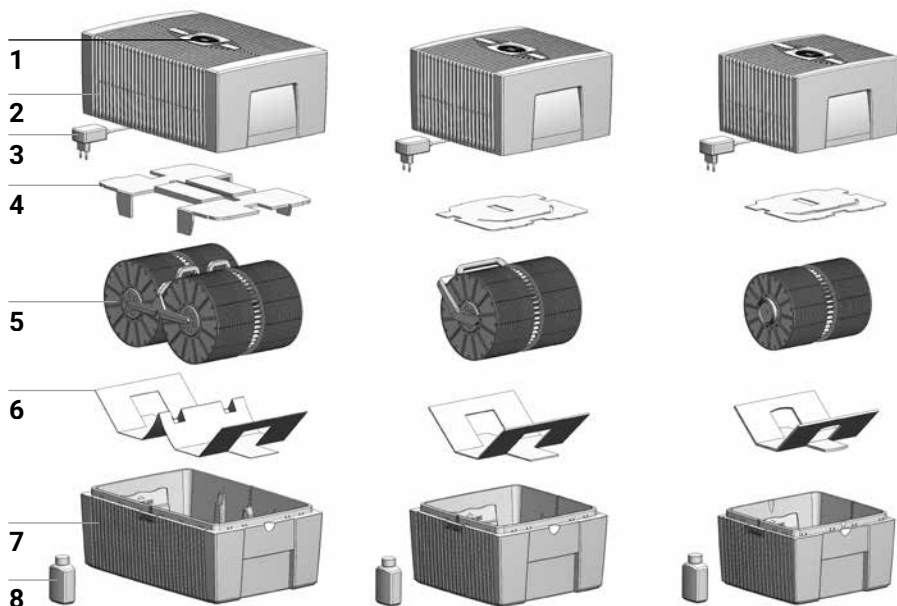

OVERSIGT

- | | |
|-------------------------|-----------------------------------|
| 1 Display | 5 Pladestak |
| 2 Apparatets overdel | 6 Transportsikring |
| 3 Stiknetdel (monteret) | 7 Apparatets underdel |
| 4 Transportsikring | 8 Flaske med 50 ml hygiejnemiddel |

INDEN FØRSTE IBRUGTAGNING

Pak apparatet ud, og opstil det. Tag flasken med 50 ml hygiejnemiddel **8** ud af kartonen. Tag overdelen **2** af. Fjern transportsikringen **4** fra overdelen **2**. Tag pladestakken **5** ud af underdelen **7**, og fjern transportsikringen **6**.

A

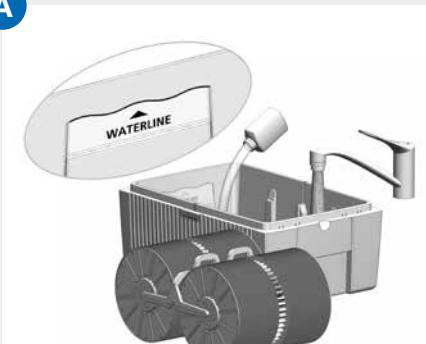

B

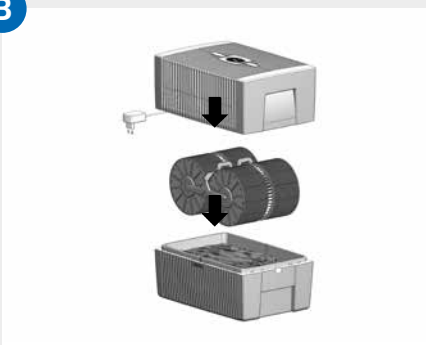

C

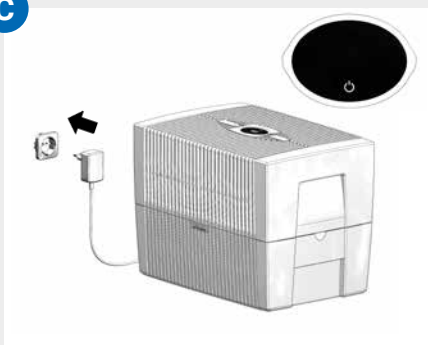

IBRUGTTAGNING

- A** Fyld underdelen **7** med postevand op til maksimalt WATERLINE-markeeringen, og tilføj 50 ml hygiejnemiddel **8** (hele flaskens indhold).

⚠ Påfyld aldrig apparatet, mens overdelen er monteret!

i Tilførslen af hygiejnemidlet er meget vigtig, da luften dermed befugtes optimalt.

- B** Sæt pladestakken **5** i underdelen **7**, og sæt overdelen **2** på underdelen **7**.

- C** Tilslut stiknetdelens netstik **3** til strømnettet, og tænd apparatet ved kort at berøre Power-knappen i displayet **1**.

i Power-knappen til at tænde og slukke apparatet lyser kun, når apparatet er tilsluttet til **⏻** strømnettet.

VISNINGER, FUNKTIONER OG INDSTILLINGER





Visning	Funktion
1 Humidity	Visning af luftfugtighed i rummet (0-99 %).
2 Effekttrin	Visning af hastighed 1 - 2 - 3.
3 - og +	Indstilling af effekttrin med en kort berøring: - reducerer og + forøger hastigheden.
4 SLEEP	Nattilstand Tænder med en kort berøring og slukker igen med en berøring på 3 sekunder. On: Enheden skifter til hastighedsniveau 1. Kun dvaletilstandsknappen og tænd/sluk-knappen lyser med reduceret lysstyrke. Følgende display/funktion er tilgængelig i ca. 5 sekunder ved et kort tryk på knappen Sleep mode: Knapperne + og - for at ændre hastighedsniveau 1 Fra: For at forlade dvaletilstanden skal du trykke på dvaletilstandsknappen og holde den nede i ca. 3 sekunder. Alle displays/funktioner lyser op med normal lysstyrke og er tilgængelige.
5 	Tænding eller slukning af apparatet ved kort at berøre Power-knappen.

6 AUTO

Aktivering eller deaktivering af **automatisk drift** ved kort at berøre AUTO-knappen.

TIL: AUTO blinker kontinuerligt i displayet, og apparatet regulerer automatisk effekttrinene afhængigt af luftfugtigheden i rummet.

 Når AUTO aktiveres, vises den ønskede luftfugtighed (50 % forindstillet) blinkende to gang i visningen HUMIDITY **1** efterfulgt igen af den målte luftfugtighed i rummet.

 Hvis den forindstillede luftfugtighed overskrides med mere end 5 %, slukker ventilatoren efter ca. 60 sek., og der vises intet effekttrin i hastighedsvisningen **2**. Der finder ingen luftbefugtning sted.

FRA: AUTO lyser kontinuerligt i displayet, og apparatet kører med det indstillede effekttrin 1-3.

Indstilling af ønsket luftfugtighed 30-70 %:

Hold AUTO-knappen trykket ind i 3 sek. Visningen HUMIDITY **1** blinker kontinuerligt. Indstil den ønskede luftfugtighed (i 5 %-trin) med knappen - eller + **3**. Hold igen AUTO-knappen trykket ind i 3 sek., indtil blinkningen i visningen HUMIDITY **1** ophører, og den målte luftfugtighed i rummet vises igen. Kontrollér, at den automatiske drift er aktiveret: Visningen AUTO blinker kontinuerligt i displayet!

RENGØRING OG PLEJE

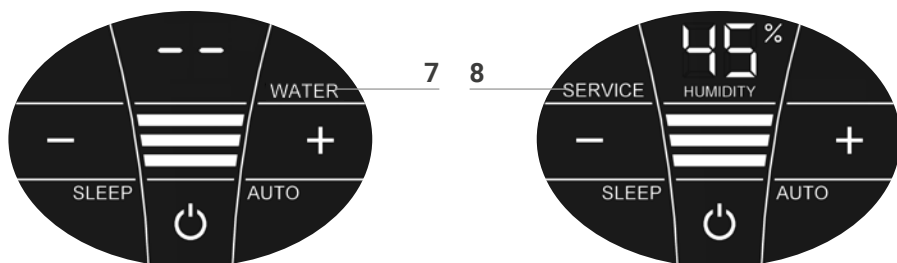

⚠ OBS! Sørg ved alle foranstaltninger for, at apparatet er slukket, og at stiknetdelen er trukket ud af stikdåsen!

Visning Foranstaltninger

7 WATER Tag overdelen af. Fyld underdelen med postevand op til WATER-LINE-markeringen. Sæt overdelen på underdelen, og tag igen apparatet i brug.

i Så snart der er for lidt vand i underdelen, frakobler apparatet automatisk, og WATER-visningen vises. I visningen HUMIDITY 1 blinker to streger, og luftfugtigheden i rummet vises ikke.

💡 Vi anbefaler at efterfylde vand rettidigt for kontinuerligt at befugte rumluften.

8 SERVICE Tag overdelen af. Tøm underdelen for restvand. Skyl underdelen og pladestakken. Fyld underdelen med postevand op til maksimalt WATERLINE-markeringen, og tilføj Venta-hygiejnemidlet (dosering, se skaleringen på flaskens bagside). Montér apparatet igen. Berør SERVICE-visningen **8** i displayet, og hold den trykket ind i 3 sek., indtil den slukker.

i Med henblik på en fejlfri og hygiejnisk kontinuerlig drift påmindrer SERVICE-visningen hver 14. dag om at udføre denne foranstaltning.

💡 Denne foranstaltning kan altid udføres ved behov, også når SERVICE ikke vises. Berør blot SERVICE-visningen **8**, og hold den trykket ind i 3 sek. Den næste påmindelse vises nu igen om 14 dage med SERVICE.

Alle aflejringer i vandkarret og på pladestakken (hvide, grøngullige eller brune aflejringer og misfarvninger) påvirker IKKE apparatets funktion. Vi anbefaler Venta-rengøringsmidlet til den halvårslige rengøring. Læs og følg brugsanvisningen, der er vedlagt Venta-rengøringsmidlet.

TEKNISKE DATA

Model	LW15 Comfort Plus	LW25 Comfort Plus	LW45 Comfort Plus
Egnet rumstørrelse*	≤ 35 m ²	≤ 45 m ²	≤ 60 m ²
Interaktivt touchdisplay	Standard		
Farver	Strålende hvid/strålende sort		
Effekttrin	3 + automatisk		
Støjniveau (trin 1-3)	24/34/44 dB(A)	24/34/44 dB(A)	24/35/45 dB(A)
Strømforbrug (trin 1-3)	3/5/8 watt		
Netspænding	100-240 V, 50/60 Hz		
Påfyldningsmængde (maks.)	5 l	7 l	10 l
Mål (LxBxH)	26x28x31 cm	30x30x33 cm	45x30x33 cm
Vægt	Ca. 3 kg	Ca. 3,5 kg	Ca. 5,2 kg

* Gælder for en rumhøjde på maks. 2,5 m
Der tages forbehold for ændringer og fejl

1

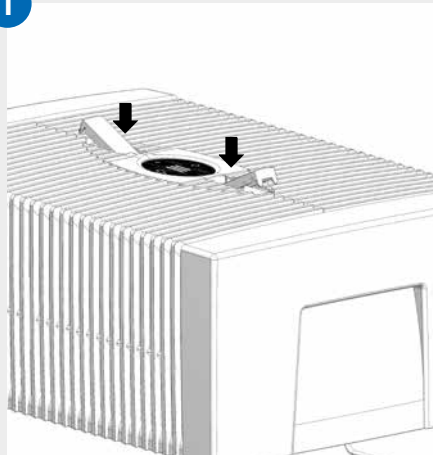

2

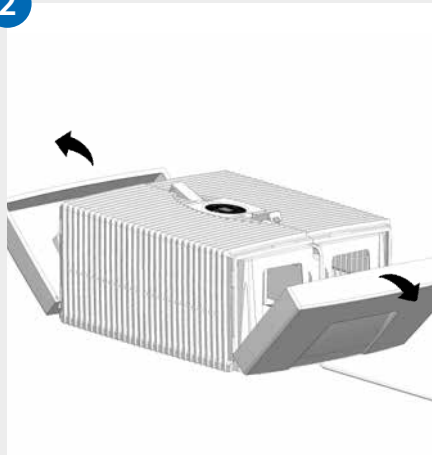

3

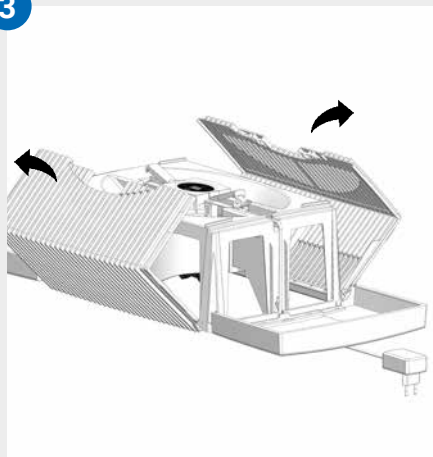

4

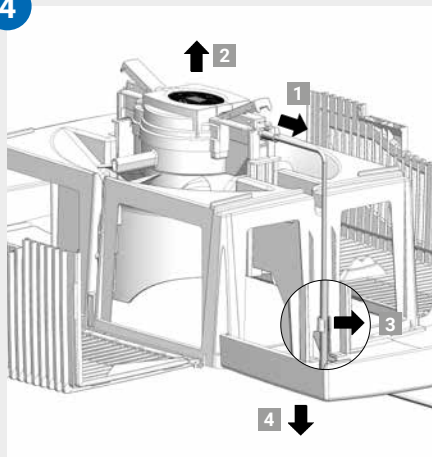

5

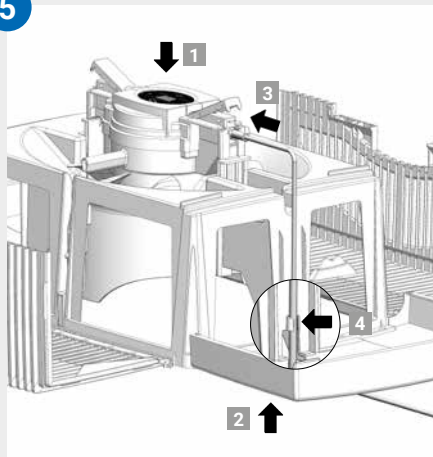

6

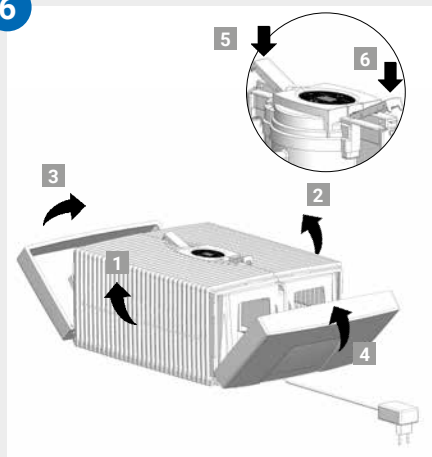

RENGØRING AF APPARATETS OVERDEL



OBS! Sørg ved alle foranstaltninger for, at apparatet er slukket, og at stiknetdelen er trukket ud af stikdåsen!

-
- 01** Tag overdelen af underdelen. Tryk på låseknapperne, så enderne står oprejst.
-
- 02** Klap sidedelene væk i udadgående retning.
-
- 03** Klap de ribbede sidefløje væk i udadgående retning.
-
- 04** Træk stiknetdelens stik ud af drivenheden **1**. Tag drivenheden ud i opadgående retning **2**. Løsn stiknetdelens kabel fra holderen **3**, og træk det ned ud gennem åbningen i overdelen **4**.



- **Drivenheden og stiknetdelen må ikke demonteres, ikke dyppes i vand og ikke komme i berøring med væsker!**
- **Drivenheden med ventilatorvinge og drev må kun rengøres med en tør klud!**
- **Den demonterede overdel kan rengøres under rindende vand!**
- **Den demonterede overdel skal være absolut tør før montering!**

-
- 05** Sæt drivenheden korrekt på plads i overdelen **1**. Træk stiknetdelens stik nedefra op gennem åbningen i overdelen **2**, og sæt det i drivenheden, til det går i indgreb **3**. Fastgør kablet i holderen **4**.
-
- 06** Låseknappernes yderender skal stå oprejst. Klap de ribbede sidefløje **1** og **2** op og derefter sidedelene **3** og **4**. Luk overdelen korrekt igen ved at trykke på låseknappernes yderender **5** og **6**

TILBEHØR

Tilbehør kan bestilles per telefon eller online på www.venta-air.com

GARANTI

På grund af den høje kvalitet garanterer Venta-Luftwäscher GmbH for en periode på to år fra købsdatoen, at der ikke forekommer defekter på dette produkt, såfremt det anvendes korrekt. Hvis der alligevel skulle forekomme materiale- eller forarbejdningsfejl, så henvend dig til VENTA-serviceteam eller din forhandler. Derudover gælder Ventas generelle garantibetingelser: www.venta-air.com

VENTA-SERVICETEAM

Har du brug for yderligere oplysninger om dit Venta-apparat, vil du gerne have rådgivning eller bestille tilbehør? Det er ikke noget problem: Vores Venta-serviceteam står til rådighed for dig! Ring direkte, eller besøg Ventas hjemmeside: www.venta-air.com

GENANVENDELSE OG BORTSKAFFELSE



Emballagematerialet er genanvendeligt. Bortskaf emballagen miljømæssigt korrekt, og aflever den til genbrug.



Symbolet „**overstreget skraldespand**“ kræver separat bortskaffelse af affald af elektrisk og elektronisk udstyr (WEEE). Sådant udstyr kan indeholde farlige og miljøfarlige stoffer. Disse produkter skal bortskaffes på et godkendt indsamlingssted til genanvendelse af elektrisk og elektronisk udstyr og må ikke bortskaffes i det usorterede husholdningsaffald. Dermed bidrager du til at beskytte ressourcerne og miljøet. Henvend dig til de lokale myndigheder for at få yderligere oplysninger.



Børn må under ingen omstændigheder lege med plastikposer og emballagematerialer, da der er fare for personskade hhv. kvælning. Opbevar sådant materiale sikkert, eller bortskaf det på miljøvenlig vis.

HVAD SKAL JEG GØRE, HVIS...?

 **Sørg ved alle foranstaltninger for, at apparatet er slukket, og at stiknetdelen er trukket ud af stikdåsen!**

... vises i display E1?

Apparatet har frakoblet automatisk, da låseknapperne på overdelen ikke er lukket korrekt.

 Luk låseknapperne korrekt ved at trykke på yderenderne. Sluk apparatet og  tænd det igen med Power-knappen.

... vises i display E2?

Apparatet har frakoblet automatisk, da motoren er overbelastet (f.eks. på grund af indtrængningen af fremmedlegemer el.lign.).

 **Foranstaltning:** Tag overdelen af. Kontrollér, om pladestakken i underdelen samt ventilatorvingen i overdelen kan bevæge sig frit. Tag derefter apparatet i brug igen.

... der kan ses „hvide felter“ i baggrunden, når displayet berøres?

I tørre rum kan der som følge af elektrostatiske ladninger evt. ses hvide felter i baggrunden på displayet, der hverken påvirker apparatets funktion eller betjeningsevne, og som ikke udgør nogen defekt.

... Power-knappen til at tænde apparatet ikke vises i displayet?

Kontrollér, om stiknetdelen er tilsluttet til strømnettet.

... Power-knappen til at tænde apparatet ikke vises i displayet, selvom stiknetdelen er tilsluttet til strømnettet?

 Kontrollér, om stiknetdelen er tilsluttet fast på drivenheden.

 **Foranstaltning:** Tag overdelen af. Kontrollér, om stiknetdelen er sat korrekt i (se vejledningen til rengøring af apparatets overdel). Tag derefter apparatet i brug igen.

... WATER vises i displayet, selvom der er vand i underdelen?

Kontrollér, om der er tilstrækkeligt vand i underdelen, og/eller om overdelen er sat korrekt på underdelen.

 **Foranstaltning:** Tag overdelen af. Fyld underdelen med postevand op til WATERLINE-markeringen. Sæt overdelen korrekt på underdelen.

I den forbindelse må stiknetdelen ikke være i klemme mellem over- og underdelen. Tag derefter apparatet i brug igen.

MÅNGA TACK!

Vi är övertygade att denna Venta-modell kommer att överträffa dina förväntningar och hoppas att du får mycket glädje av den.

Läs igenom den här bruksanvisningen helt, spara den för senare bruk och beakta all säkerhetsinformation och avsedd användning. Den senaste versionen av bruksanvisningen finns på vår webbplats www.venta-air.com

BÄSTA KUND,

med LW25 och LW45 Comfort Plus luftfuktare har du köpt en kraftfull premium-produkt. Comfort Plus understöder hälsosam luftfuktighet och naturlig reduktion av föroreningar i luften.

Så här fungerar Venta-principen

Rumsluften leds in via en fläkt i luftfuktaren fylld med vatten. I denna roterar smart placerade skivstaplar. Via ytorna på denna avdunstar hygieniskt rent vatten till rummet.

INNEHÅLL

Säkerhetsinformation	103	Rengöring och skötsel	110
Leveransomfång	105	Tekniska data	111
Symboler	105	Rengöring av	113
Avsedd användning	105	enhetens överdel	113
Ej avsedd användning	105	Tillbehör	114
Översikt	106	Garanti	114
Före första användning	106	Venta serviceteam	114
Igångsättning	107	Återvinning och avfallshantering	114
Indikeringar, funktioner och inställningar	108	Vad gör jag om ...?	115

⚠ SÄKERHETSINFORMATION

- Den här enheten är lämpad att användas av barn från 8 år och personer med nedsatt fysisk, sensorisk eller psykisk förmåga eller med bristande erfarenhet och kunskaper, om de hålls under uppsikt eller har fått instruktioner om säker användning av enheten och har förstått de risker som finns.
- Läs igenom bruksanvisningen helt före igångsättning och spara den för senare bruk.
- Enheten är ingen leksak för barn.
- Rengöring och användarskötsel får inte utföras av barn under 8 år eller utan uppsikt.
- Enheten och nätdelen ska hållas borta från barn under 8 år.
- Felaktig användning kan skada enheten och leda till personskador.
- Enheten får endast anslutas till lämpliga eluttag – nätspänning enligt uppgifterna på typskylten på enheten.
- Denna enhet får endast användas med följande nätdelar:
"Model Nr. B113-240050-Cd / FJSW1982400500".
- Sätt aldrig igång enheten om nätdelens nätkontakt eller nätkabel är skadad.
- Före allt rengörings- eller underhållsarbete samt vid omställning eller transport av enheten måste nätdelen dras ut ur uttaget.
- Sätt aldrig igång enheten om den har fallit ned eller har skadats på annat sätt.
- Reparationer av elektrisk utrustning får endast utföras av behörig elektriker. Vid icke fackmannamässigt utförda reparationer kan stor fara uppstå för användaren.
- Sätt dig aldrig på enheten och placera inga föremål på den.
- Stoppa inte in några främmande föremål i enheten.
- Doppa aldrig ner enhetens överdel i vatten eller andra vätskor.
- Överfyll aldrig enheten.
- Transportera eller tippa aldrig enheten med full behållare.
- Dra aldrig ur nätdelen ur urtaget i själva nätkabeln, eller med våta händer.
- Enheten får endast sättas igång i helt monterat skick.
- Placera alltid enheten på en jämn och torr yta.

- Placera enheten så att den inte kan vältas och så att ingen kan snubbla över den eller kabeln.
- Håll ett minimiavstånd på 50 cm till föremål och väggar.
- Maximal uppställningshöjd: 2000 meter
- Täck aldrig över eller blockera ventilationsslitsarna för att förhindra att enheten överhettas/skadas.
- En konstant relativ rumsluftfuktighet på mer än 60 %, särskilt på vintern, kan göra att biologiska organismer bildas.
- Vid korrekt användning är det inte möjligt att det kommer ut vatten direkt från enheten i form av droppar, ånga, dimma eller kalkavlagringar på grund av enhetens konstruktion och tekniken med kallavdunstning.
- Enheten får endast användas med avsedda original Venta-tillbehör. För skador orsakade av tillbehör från andra tillverkare tar Venta-Luftwäscher GmbH inget ansvar.
- Om enheten inte används under flera dagar, stängs av eller förvaras en längre tid, ska vattenbehållaren tömmas helt, smutsrester rengöras och behållaren torka för att förhindra att det börjar lukta eller att biologiska organismer utvecklas i det stillastående vattnet eller vattenresterna.
- Dra ur nätdelen ur uttaget när du inte använder enheten.
- Tillåt inte att området kring enheten blir fuktigt eller vått. Om fuktighet förekommer, sänk effekten för enheten. Om enhetens utgångseffekt inte kan sänkas, använd enheten med avbrott. Se till att inga material med sugförmåga, som t.ex. mattor, draperier, gardiner eller bordsdukar blir fuktiga.

LEVERANSOMFÅNG

- 1 x Venta-enhet
- 1 x flaska hygieniskt tillsatsmedel 50 ml
- 1 x snabbguide
- 1 x säkerhetsinformation

Om delar saknas eller är skadade, kontakta Venta serviceteamet eller din lokala återförsäljare.

SYMBOLER

 Säkerhetsinformation: Läs uppmärksamt och följ den för att undvika person- och saskador.

 Kompletterande information

 Användbara tips

AVSEDD ANVÄNDNING

Denna Venta-enhet är en hushållsmaskin för luftrening och luftfuktning av rum inomhus. Enheten är inte lämpad för utomhus. All slags annan användning eller förändring av enheten ses som felaktig användning. Tillverkaren ansvarar inte för materiella skador eller personskador till följd av felaktig användning.

EJ AVSEDD ANVÄNDNING

Ej avsedd användning kan innebära risker för liv och hälsa. Hit hör användning vid följande förhållanden:

- I rum med explosionsfarlig och/eller aggressiv atmosfär
- I rum med hög koncentration av lösningsmedel
- I närheten av simbassänger eller våt terräng
- Utomhus

LW45 Comfort Plus

LW25 Comfort Plus

LW15 Comfort Plus

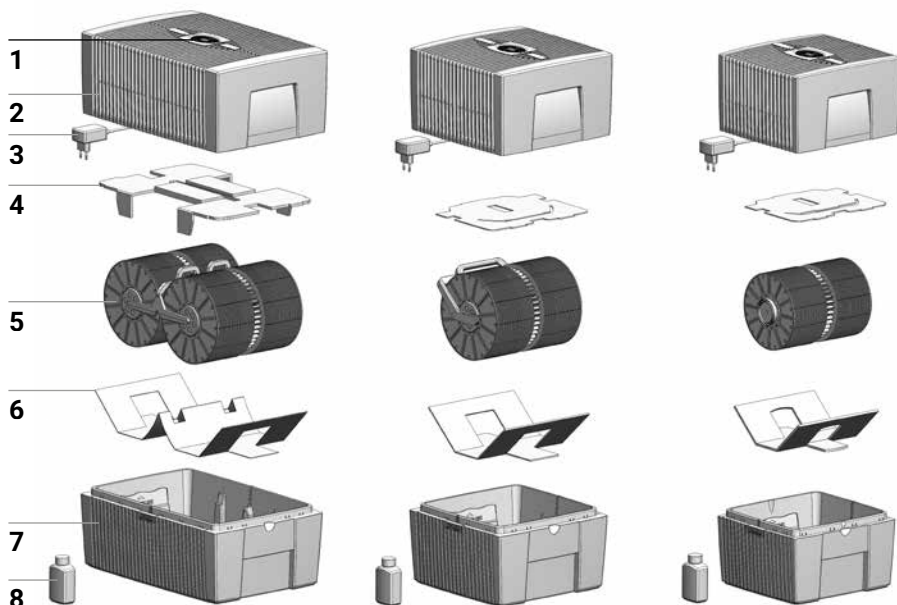

ÖVERSIKT

- | | |
|---------------------|--|
| 1 Display | 5 Skivstapel |
| 2 Enhetens överdel | 6 Transportsäkring |
| 3 Nätdel (monterad) | 7 Enhetens underdel |
| 4 Transportsäkring | 8 Flaska hygieniskt tillsatsmedel
50 ml |

FÖRE FÖRSTA ANVÄNDNING

Packa upp och ställ upp enheten. Ta ut flaskan med hygieniskt tillsatsmedel 50 ml **8** från kartongen. Ta bort överdelen **2**. Ta bort transportsäkringen **4** från överdelen **2**. Ta ut skivstapeln **5** från underdelen **7** och ta bort transportsäkringen **6**.

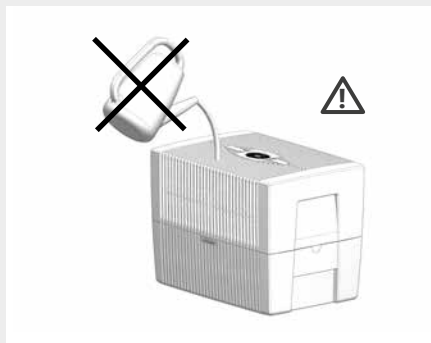
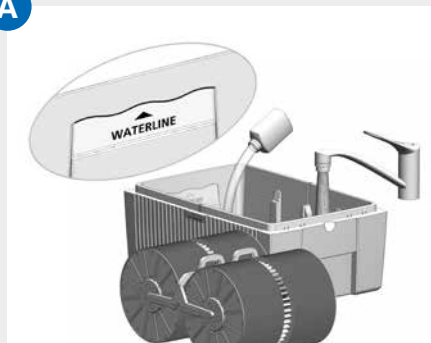
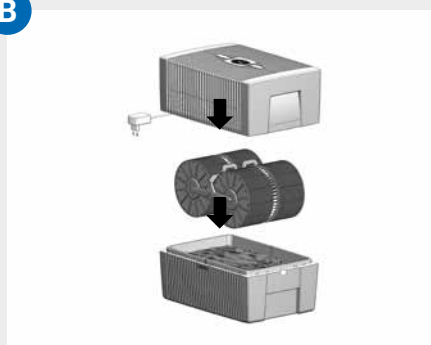
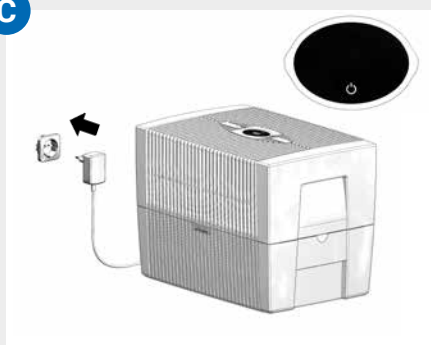
A**B****C**

IGÅNGSÄTTNING

- A** Fyll underdelen **7** med kranvatten upp till maximalt WATERLINE-märkningen och häll i 50 ml hygieniskt tillsatsmedel **8** (hela innehållet i flaskan).

⚠ **Apparaten får aldrig fyllas när överdelen sitter på!**

i Det är mycket viktigt att hålla i det hygieniska tillsatsmedlet eftersom luften fuktas optimalt genom detta.

- B** Sätt i skivstapel **5** i underdelen **7** och sätt överdelen **2** på underdelen **7**.

- C** Anslut nätkontakten på nändelen **3** till elnätet och sätt på enheten genom att kort beröra Power-knappen på displayen **1**.

i Power-knappen **⏻** för att sätta på och stänga av enheten lyser endast när enheten är ansluten till elnätet.

INDIKERINGAR, FUNKTIONER OCH INSTÄLLNINGAR



Indikering	Funktion
1 Humidity	Visa luftfuktigheten i rummet (0 – 99 %).
2 Effektsteg	Visa hastighet 1–2–3.
3 - och +	Ställa in effektsteg genom att beröra kort: - minskar och + ökar hastigheten.
4 SLEEP	Av nattläget på med en kort beröring och kopplas från igen med en beröring på 3 sekunder. På: Apparaten växlar till hastighetsnivå 1. Endast vilolägesknappen och på/av-knappen lyser med reducerad ljusstyrka. Följande display/funktion är tillgängliga i ca 5 sekunder efter en kort beröring av knappen för viloläge: knapparna + och - för att ändra hastighetsnivå 1 Av: För att lämna viloläget, håll knappen Sleep mode intryckt i ca 3 sekunder. Alla displayer/funktioner tänds med normal ljusstyrka och är tillgängliga.
5 ⏻	Sätta på eller stänga av enheten genom att kort beröra Power-knappen.

Indikering

Funktion

6 AUTO

Sätta på eller stänga av **automatisk drift** genom att kort beröra AUTO-knappen.

PÅ: AUTO blinkar konstant på displayen och enheten reglerar automatiskt effektstegen efter luftfuktigheten i rummet.

 När AUTO sätts på visas i indikeringen HUMIDITY **1** den önskade luftfuktigheten (50 % förinställt) två gånger blinkande, därefter den uppmätta luftfuktigheten i rummet igen.

 Om den förinställda luftfuktigheten överskrider mer än 5 %, stängs fläkten av efter ca 60 sek. och på hastighetsindikeringen **2** visas inget effektsteg. Ingen luftfuktning äger rum.

AV: AUTO lyser konstant på displayen och enheten går med inställt effektsteg 1–3.

Ställa in önskad luftfuktighet 30 – 70 %:

Håll AUTO-knappen intryckt 3 sek. Indikeringen HUMIDITY **1** blinkar kontinuerligt. Ställ in den önskade luftfuktigheten (i steg på 5 %) med knappen - eller + **3**. Håll AUTO-knappen intryckt igen 3 sek. tills indikeringen HUMIDITY **1** slocknar och den uppmätta luftfuktigheten i rummet visas igen. Se till att automatisk drift är inställt: indikeringen AUTO blinkar konstant på displayen!

RENGÖRING OCH SKÖTSEL

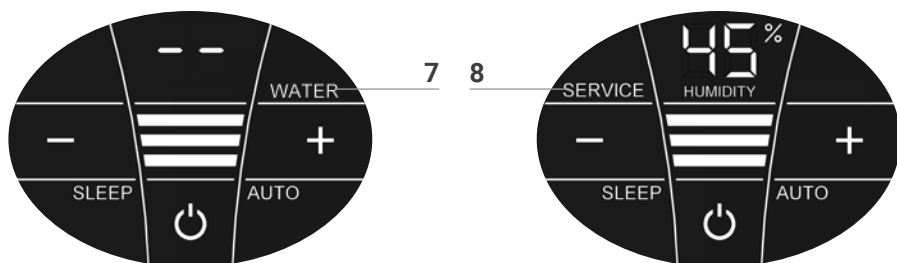

⚠ Se upp! Se till att enheten är avstängd vid alla åtgärder och att nätdelen är utdragen från uttaget!

Indikering Åtgärder

7 WATER Ta bort överdelen. Fyll underdelen med kranvatten upp till WATERLINE-markeringen. Sätt överdelen på underdelen och sätt igång enheten igen.

i När det är för lite vatten i underdelen, stängs enheten av automatiskt och WATER-indikeringen visas. På indikeringen HUMIDITY 1 blinkar två streck och luftfuktigheten i rummet visas inte.

💡 För att fukta rumsluften kontinuerligt rekommenderar vi att vatten fylls på i tid.

8 SERVICE Ta bort överdelen. Töm ut vatten som är kvar från underdelen. Spola av underdelen och skrivstapeln. Fyll underdelen med kranvatten upp till maximalt WATERLINE-markeringen och håll i Venta hygieniskt tillsatsmedel (för dosering se skalan på flaskans baksida). Montera enheten igen. Berör SERVICE-indikeringen **8** på displayen och håll intryckt 3 sek. tills den slocknar.

i För en felfri hygienisk kontinuerlig användning påminner SERVICE-indikeringen var 14:e dag om att genomföra den här åtgärden.

💡 Denna åtgärd kan alltid genomföras vid behov, även om SERVICE inte visas. Berör sedan bara SERVICE-indikeringen **8** och håll intryckt 3 sek. Nästa påminnelse visas då om 14 dagar med SERVICE igen.

Samtliga rester i vattenbehållaren och på skrivstapeln (vita, grön-gulaktiga eller bruna avlagringar eller missfärgningar) påverkar INTE funktionen för enheten. Vi rekommenderar Venta-rengöringsmedlet för rengöring varje halvår. Beakta bruksanvisningen som är bifogad till Venta-rengöringsmedlet.

TEKNISKA DATA

Modell	LW15 Comfort Plus	LW25 Comfort Plus	LW45 Comfort Plus
Lämpad för rumsstorlek*	≤ 35 m ²	≤ 45 m ²	≤ 60 m ²
Interaktiv pekdisplay	Standard		
Färger	briljant vit/briljant svart		
Effektsteg	3 + automatik		
Bullertutveckling (steg 1-3)	24/34/44 dB(A)	24/34/44 dB(A)	24/35/45 dB(A)
Strömförbrukning (steg 1-3)	3/5/8 watt		
Nätspänning	100-240 V, 50/60 Hz		
Påfyllningsmängd (max.)	5 liter	7 liter	10 liter
Mått (LxBxH)	26x28x31 cm	30x30x33 cm	45x30x33 cm
Vikt	ca 3 kg	ca 3,5 kg	ca 5,2 kg

* relaterat till en rumshöjd på max. 2,5 m

Med reservation för ändringar och felaktigheter

1

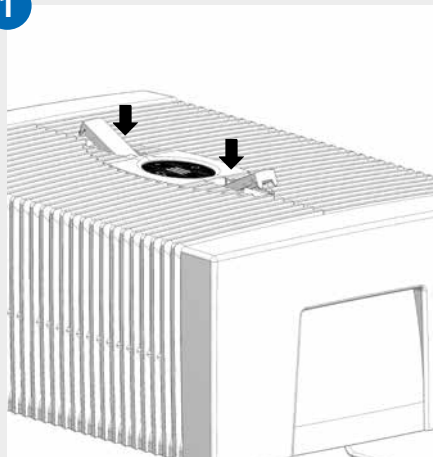

2

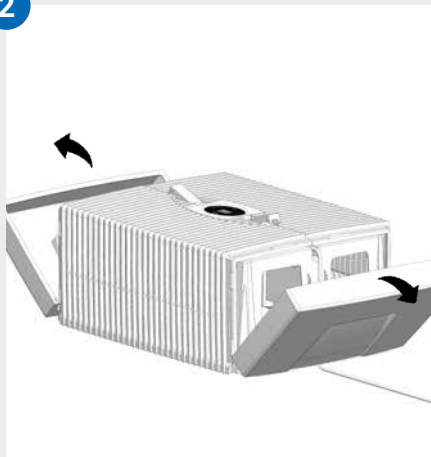

3

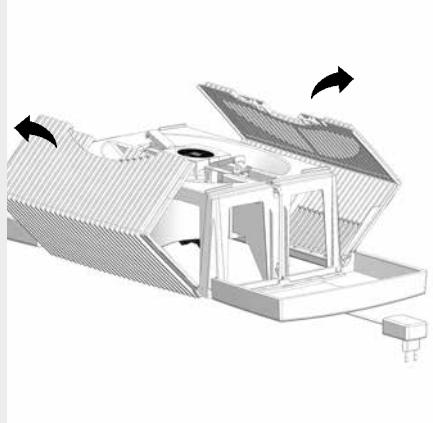

4

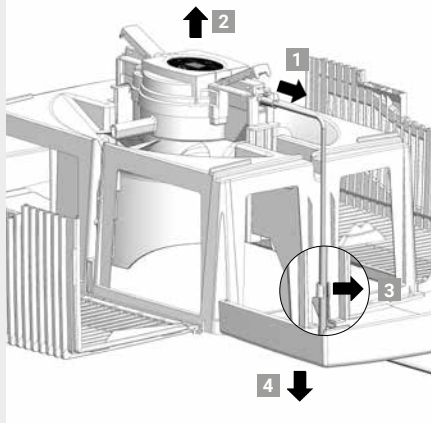

5

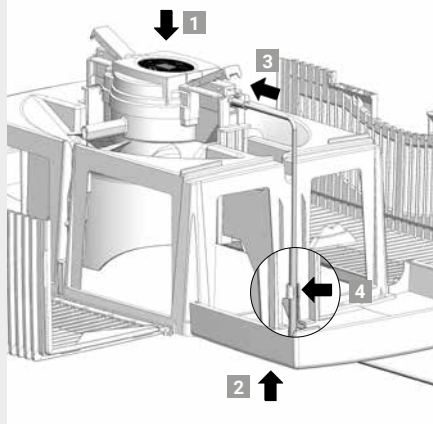

6

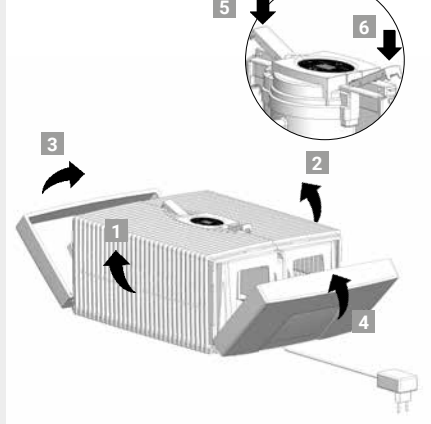

RENGÖRING AV ENHETENS ÖVERDEL



Se upp! Se till att enheten är avstängd vid alla åtgärder och att nätdelen är utdragen från uttaget!

- 01 Ta bort överdelen från underdelen. Tryck på låsknapparna så att ändarna sticker upp.

- 02 Fäll bort sidodelarna utåt.

- 03 Fäll bort de ribbade sidovingarna utåt.

- 04 Dra ut nätdelens stickkontakt från drivenheten **1**. Ta bort drivenheten uppåt **2**. Lossa kabeln till nätdelen från hållaren **3** och dra ut nedåt genom överdelens öppning **4**.



- **Drivenheten och nätdelen får inte plockas isär, doppas i vatten och inte komma i beröring med vätska!**
 - **Rengör endast drivenheten med fläktblad och växel med en torr trasa!**
 - **Den isärtagna överdelen kan rengöras i rinnande vatten!**
 - **Den isärtagna överdelen måste vara absolut torr innan den monteras igen!**
-

- 05 Sätt i drivenheten i överdelen så att sidorna passar **1**. Dra stickkontakten på nätdelen nedifrån och upp genom överdelens öppning **2** och in i drivenheten tills den hakar in **3**. Fäst kabeln i hållaren **4**.

- 06 De yttre ändarna på låsknapparna måste vara ställda uppåt. Fäll de ribbade sidovingarna **1** och **2** uppåt, stäng sedan sidodelarna **3** och **4** genom att trycka på de yttre ändarna av låsknapparna **5** och **6**. Stäng överdelen igen ordentligt.

TILLBEHÖR

Tillbehör kan beställas på telefon eller online på www.venta-air.com

GARANTI

Den höga kvaliteten gör att Venta-Luftwäscher GmbH lämnar två års garanti fr.o.m. och med köpdatumet att den här produkten inte har några defekter. Om material- eller tillverkningsfel ändå skulle inträffa, kontakta VENTA serviceteamet eller din återförsäljare. Dessutom gäller Ventas allmänna garantivillkor: www.venta-air.com

VENTA SERVICETEAM

Du vill ha mer information kring Venta-enheten, vill få en konsultation eller beställa tillbehör? Inget problem, vårt Venta serviceteam hjälper gärna till! Ring oss direkt eller besök vår Venta webbplats: www.venta-air.com

ÅTERVINNING OCH AVFALLSHANTERING



Förpackningsmaterialet kan återvinnas. Avfallshantera förpackningen miljövänligt och källsortera den.



Symbolen **"överstruken soptunna"** kräver separat avfallshantering av el- och elektronikskrot (WEEE). Sådana apparater kan innehålla farliga och miljöfarliga ämnen. Dessa produkter ska lämnas in för återvinning och omhändertagande på speciella återvinningscentraler och får inte hanteras i det osorterade hushållsavfallet. Du bidrar då till att skydda resurser och miljön. Kontakta din kommun för mer information.



Barn får aldrig leka med plastpåsar och förpackningsmaterial eftersom det finns skade- och kvävningsrisk. Förvara sådant material säkert och avfallshantera miljövänligt.

VAD GÖR JAG OM ...?

 **Se till att enheten är avstängd vid alla åtgärder och att nätdelen är utdragen från uttaget!**

... E1 visas på displayen?

Enheten har stängts av automatiskt eftersom låsknapparna på överdelen inte är riktigt stängda.

 Stäng låsknapparna genom att trycka ordentligt på de yttre ändarna. Stäng av enheten med Power-knappen  och sätt på den igen.

... E2 visas på displayen?

Enheten har stängts av automatiskt eftersom motorn är överbelastad (t.ex. genom att främmande föremål har kommit in).

 **Åtgärd:** Ta bort överdelen. Kontrollera om skivstapeln i underdelen och fläktbladet i överdelen kan gå fritt. Sätt sedan igång enheten igen.

... om "vita fält" syns i bakgrunden när man berör displayen?

I torra rum kan det synas vita fält på displayens bakgrund genom elektrostatisk uppladdning. Detta påverkar varken funktionen eller hur enheten kan styras och är inte någon defekt.

... om inte Power-knappen för att sätta på enheten visas på displayen?

Kontrollera om nätdelen är ansluten till elnätet.

... Power-knappen för att sätta på enheten inte visas på displayen även om nätdelen är ansluten till elnätet?

 Kontrollera om nätdelen sitter ordentligt i drivenheten.

Åtgärd: Ta bort överdelen. Kontrollera att den sitter ordentligt (se instruktioner om rengöring av enhetens överdel). Sätt sedan igång enheten igen.

... WATER visas på displayen även om det finns vatten i underdelen?

Kontrollera om det finns tillräckligt med vatten i underdelen och/eller om överdelen sitter ordentligt på underdelen.

 **Åtgärd:** Ta bort överdelen. Fyll underdelen med kranvatten upp till WATER-LINE-markeringen. Sätt överdelen ordentligt på underdelen.

Nätdelen får då inte bli klämd mellan över- och underdelen. Sätt sedan igång enheten igen.

MANGE TAKK!

Vi er overbevist om at denne Venta modellen vil overtreffen dine forventninger, og vi ønsker deg glede av denne.

Les fullstendig gjennom denne bruksanvisningen, oppbevar den for senere bruk, og vær oppmerksom på alle sikkerhetsanvisninger og forskriftsmessig bruk. Den mest aktuelle versjon av bruksanvisningen finner du på vårt nettsted www.venta-air.com

KJÆRE KUNDE

med LW25 og LW45 Comfort Plus luftfukter har du kjøpt et effektivt premium-produkt. Comfort Plus understøtter den sunne luftfuktigheten samt den naturlige reduseringen av skadelige stoffer i luften.

Slik fungerer Venta prinsippet

Romluften ledes via en ventilator i luftfukteren fylt med vann hvor raffinert plasserte platestabler roterer. Hygienisk rent vann blir via dens overflater fordunstet i rommet.

INNHOLD

Sikkerhetsanvisninger	117	Rengjøring & stell	124
Leveringsomfang	119	Tekniske data	125
Symboler	119	Rengjøring av	127
Forskriftsmessig bruk	119	apparatets overdel	127
Ikke forskriftsmessig bruk	119	Tilbehør	128
Oversikt	120	Garanti	128
Før førstegangs bruk	120	Venta-serviceteam	128
Igangsetting	121	Resirkulering og	
Visninger, funksjoner &		avfallsbehandling	128
innstillinger	122	Hva gjør jeg når ...?	129

⚠ SIKKERHETSANVISNINGER

- Dette apparatet er egnet til bruk av barn fra 8 år og personer med innskrenkede fysiske, sensoriske eller mentale evner eller med manglende erfaring og kunnskaper, såfremt de er under tilsyn eller har forstått de eksisterende farene.
- Les fullstendig gjennom bruksanvisningen før oppstart, og oppbevar den for senere å kunne slå opp i den.
- Apparateret er intet leketøy for barn.
- Rengjøring og stell fra brukerens side må ikke utføres av barn under 8 år hhv. uten tilsyn.
- Hold apparatet med nettdapteren borte fra barn under 8 år.
- Usakkyndig bruk kan skade apparatet og forårsake kroppsskader.
- Apparateret skal kun kobles til egnede stikkontakter – nettspenningen må samsvare med angivelsene på apparatets typeskilt.
- Dette apparatet må bare brukes med følgende nettdaptere:
«Model Nr. BI13-240050-Cd / FJSW1982400500».
- Apparateret må aldri tas i bruk dersom nettdapter, kabel eller støpsel til stikkontakten er skadet.
- Trekk nettdapter ut av stikkontakten før du innleder ethvert rengjørings- eller vedlikeholdsarbeid eller dersom apparatet skal flyttes eller transporteres.
- Ikke ta apparatet i bruk dersom det har falt ned eller er blitt skadet på annen måte.
- Reparasjoner av elektriske apparater skal kun utføres av fagpersoner. Usakkyndig utførte reparasjoner kan medføre alvorlig fare for den som bruker apparatet.
- Du må aldri sette deg på apparatet eller plassere gjenstander på det.
- Ikke stikk fremmedlegemer inn i apparatet.
- Apparaterets overdel må aldri dyppes ned i vann eller andre væsker.
- Apparateret må aldri overfylles.
- Ikke transporter eller tipp apparatet når beholderen er full.
- Du må aldri trekke nettdapteren på strømledningen ut av stikkontakten dersom du er våt på hendene.
- Apparateret må kun settes i gang i fullstendig montert tilstand.



- Apparatet må kun stilles opp på et plant, tørt underlag.
- Plasser apparatet slik at det ikke kan veltes og slik at ingen personer kan snuble over apparatet eller kabelen.
- Hold en avstand på minst 50 cm til gjenstander og vegg.
- Maksimal oppstillingshøyde 2000 meter
- Ventilasjonsåpninger må aldri tildekkes eller blokkeres, ellers kan apparatet bli overopphetet eller skadet.
- Konstant relativ fuktighet i romluften på mer enn 60%, spesielt om vinteren, kan fremme danning av biologiske organismer.
- Takket være kaldfordampningsteknologien samt apparatets utforming er det ved forskriftsmessig bruk ikke mulig at det direkte kommer vann ut av apparatet, hverken i form av dråper, damp, tåke eller kalkavleiringer.
- Apparatet skal kun brukes med det tilhørende originale Venta-tilbehøret. For skader på grunn av fremmed tilbehør overtar Venta-Luftwäscher GmbH intet ansvar.
- Dersom apparatet ikke skal brukes i flere dager, slås av eller oppbevares over et lengre tidsrom, skal vannbeholderen tømmes helt, rengjøres for smussrester og tørkes. Dette forhindrer at det oppstår lukt eller at det dannes biologiske organismer i det stående vannet hhv. vannrestene.
- Trekk støpselet ut av stikkontakten når du ikke skal bruke apparatet.
- Det må unngås at området rundt apparatet blir fuktig eller vått. Hvis det oppstår fuktighet, skru ned apparatets effekt. Hvis apparatets utgangseffekt ikke kan skrues ned, bruk apparatet med avbrytelser. Vær oppmerksom på at ikke materialer med sugesevne, som f.eks. tepper, forheng, gardiner eller bordduker blir våt.

LEVERINGSOMFANG

- 1 x Venta-apparat
- 1 x flaske hygienemiddel 50 ml
- 1 x Hurtigveiledning
- 1 x Sikkerhetsanvisninger

Hvis deler mangler eller er skadet, ta kontakt med Venta-serviceteam eller din lokale forhandler.

SYMBOLER

-  Sikkerhetsanvisninger: Les og følg dem oppmerksomt og for å unngå person- og tingskader.
-  Tilleggsinformasjon
-  Hjelpsomme tips

FORSKRIFTSMESSIG BRUK

Dette Venta-apparatet er et husholdningsapparat til luftfukning av innerom. Apparatet egner seg ikke til utendørs områder. Enhver annen form for bruk av eller forandringer på apparatet betraktes som ikke forskriftsmessig bruk. Produsenten er ikke ansvarlig for ting- eller personskader som oppstår på grunn av ikke forskriftsmessig bruk.

IKKE FORSKRIFTSMESSIG BRUK

Ikke forskriftsmessig bruk kan være til fare for liv og helse. Dette omfatter bruk under følgende betingelser:

- i rom med eksplosjonsfarlig og/eller aggressiv atmosfære
- i rom med høy konsentrasjon av løsemidler
- i nærheten av svømmebassenger eller i våte områder
- utendørs

LW45 Comfort Plus

LW25 Comfort Plus

LW15 Comfort Plus

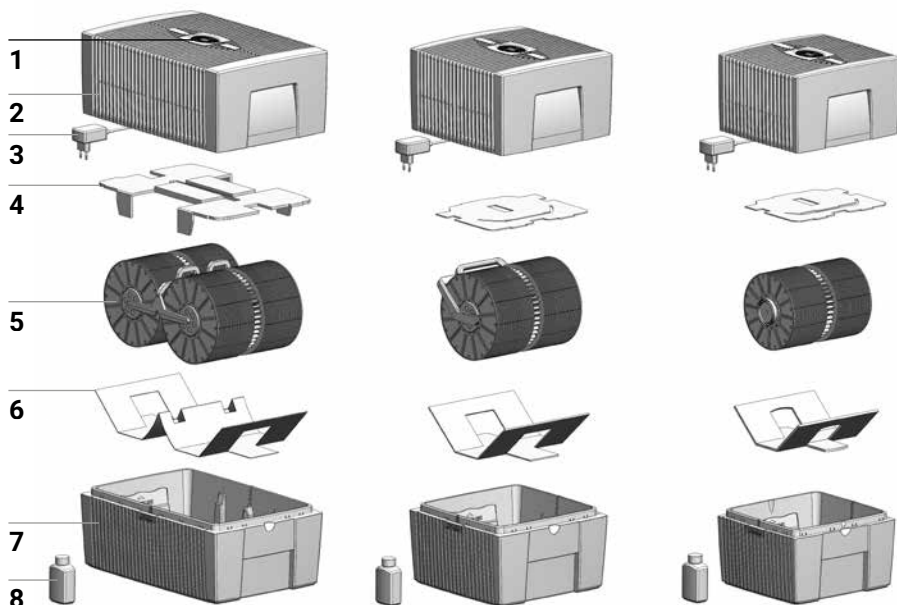

OVERSIKT

- | | |
|-------------------------|------------------------------|
| 1 Display | 5 Platestabel |
| 2 Apparatets overdel | 6 Transportsikring |
| 3 Nettadapter (montert) | 7 Apparatets underdel |
| 4 Transportsikring | 8 Flaske hygienemiddel 50 ml |

FØR FØRSTEGANGS BRUK

Pakk ut apparatet og still det opp. Ta flaske hygienemiddel 50 ml **8** ut av karten. Ta av overdel **2**. Fjern transportsikring **4** fra overdel **2**. Ta platestabel **5** ut av underdel **7** og fjern transportsikring **6**.

A

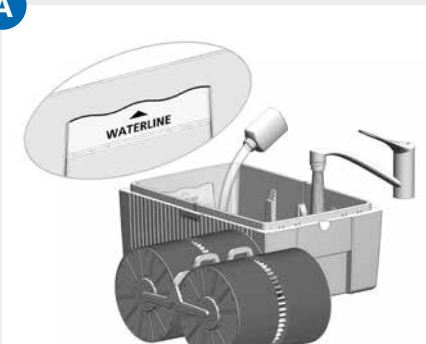

B

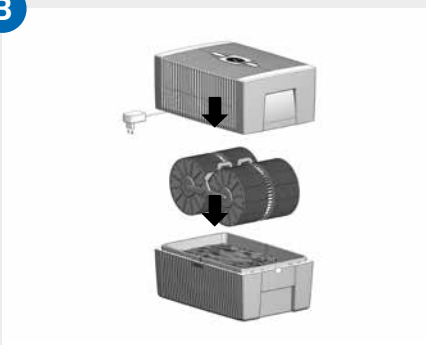

C



IGANGSETTING

- A** Fyll underdel **7** med springvann maks. opp til WATERLINE-merket og ha i 50 ml hygienemiddel **8** (hele flaskeinnhold).

⚠ **Apparatet må aldri påfylles når overdelen er satt på!**

i Tilsetningen av hygienemiddelet er meget viktig, da luften slik fuktes optimalt.

- B** Legg platestabel **5** inn i underdel **7** og sett overdelen **2** på underdel **7**.

- C** Koble nettadapter **3** med støpselet til strømmettet og slå på apparatet ved kort berøring på power-knapp på displayet **1**.

i Bare når apparatet er tilkoblet strømmettet, lyser power-knappen **⏻** for inn- og utkobling av apparatet.

VISNINGER, FUNKSJONER & INNSTILLINGER





Visning	Funksjon
1 Humidity	Vise luftfuktighet i rommet (0 – 99%).
2 Effekttrinn	Vise hastighet 1 - 2 - 3 .
3 - og +	Effekttrinn innstilles ved kort berøring: - reduserer og + øker hastigheten.
4 SLEEP	Nattmodus slår seg på med en kort berøring og slår seg av igjen med en berøring på 3 sekunder På: Apparatet går over til hastighetsnivå 1. Kun knappen for hvilemodus og av/på-knappen lyser med redusert lysstyrke. Følgende display/funksjon er tilgjengelige i ca. 5 sekunder ved kort berøring av knappen for hvilemodus: knappene + og - for å endre hastighetsnivå 1 Av: For å gå ut av hvilemodus, hold knappen for hvilemodus inne i ca. 3 sekunder. Alle displayer/funksjoner lyser med normal lysstyrke og er tilgjengelige.
5 	Slå apparat av hhv. på ved kort berøring på power-knappen.

6 AUTO

Automatisk drift slås på hhv. av ved kort berøring av AUTO-knappen.

PÅ: AUTO i displayet blinker kontinuerlig og apparatet regulerer automatisk effektrinnene alt etter luftfuktigheten i rommet.

 Ved innkobling av AUTO vises i display HUMIDITY **1** ønsket luftfuktighet (50% forhåndsinnstilt) to ganger blinkende, deretter igjen den målte luftfuktigheten i rommet.

 Ved overskridelse av den forhåndsinnstilte luftfuktigheten mer enn 5% kobles ventilatoren ut etter ca. 60 sek og i hastighetsdisplay **2** vises ikke effektrinn. Luften fuktes ikke.

AV: AUTO i displayet lyser kontinuerlig og apparatet drives på innstilt effektrinn 1–3.

Innstille ønsket luftfuktighet 30 – 70%:

Hold AUTO-tast trykt inne i 3 sek. Visning HUMIDITY **1** blinker kontinuerlig. Med - eller + knapp **3** stilles den ønskede luftfuktigheten inn (i 5 % trinn). Hold AUTO-knapp på nytt i 3 sek til blinking i display HUMIDITY **1** slukner og den målte luftfuktigheten i rommet vises igjen. Forviss deg om at den automatiske driften er innkoblet: Visning AUTO i displayet blinker kontinuerlig!

RENGJØRING & STELL

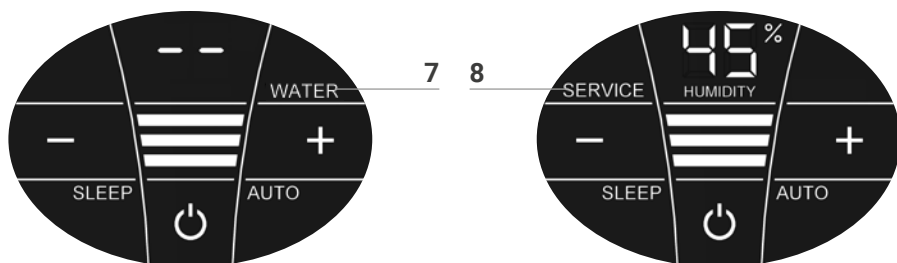

⚠ OBS! Sikre at apparatet er slått av og nettadapteren trukket ut av stikkontakten når disse tiltakene utføres!

Visning Tiltak

7 WATER Ta av overdel. Fyll underdel med springvann inntil WATERLINE-merket. Sett overdel på underdel og ta apparatet i bruk igjen.

i Så snart det er for lite vann i underdelen, kobler apparatet automatisk ut og det vises WATER. I displayet HUMIDITY 1 blinker to streker luftfuktigheten i rommet vises ikke.

💡 For å fukte romluften kontinuerlig, anbefaler vi å etterfylle vann i rett tid.

8 SERVICE Ta av overdel. Tøm det resterende vannet ut av underdelen. Skyll underdel og platestabel. Fyll underdel med springvann til maks. WATERLINE-merket og ha i Venta-hygienemiddel (dosering se skalering på flaskens bakside). Monter apparatet igjen. Berør SERVICE-visning **8** i displayet og hold i 3 sek til den slukner.

i For feilfri hygienisk kontinuerlig drift, påminner SERVICE-visningen deg om å gjennomføre dette tiltaket hver 14. dag.

💡 Dette tiltaket kan alltid gjennomføres ved behov, selv om SERVICE ikke vises. Berør deretter ganske enkelt SERVICE-visning **8** og hold i 3 sek. Den neste påminnelsen vises igjen med SERVICE om 14 dager.

Samtlige rester i vannbeholderen og på platestabelen (hvite, grønn-gulaktige eller brunaktige avleiringer eller misfarginger) innskrenker IKKE apparatets funksjon. Til halvårlig rengjøring anbefaler vi Venta-rengjøringsmiddel. Følg bruksanvisningen som er vedlagt Venta-rengjøringsmidlet.

TEKNISKE DATA

Modell	LW15 Comfort Plus	LW25 Comfort Plus	LW45 Comfort Plus
Egnet til romstørrelse*	≤ 35 m ²	≤ 45 m ²	≤ 60 m ²
Interaktivt berøringsdisplay	Standard		
Farger	briljant hvit / briljant svart		
Effekttrinn	3 + automatisk drift		
Støyutvikling (trinn 1-3)	24/34/44 dB(A)	24/34/44 dB(A)	24/35/45 dB(A)
Strømforbruk (trinn 1-3)	3/5/8 Watt		
Nettspenning	100-240 V, 50 / 60 Hz		
Vanninnhold (max.)	5l	7l	10l
Mål (LxBxH)	26x28x31 cm	30x30x33 cm	45x30x33 cm
Vekt	ca. 3 kg	ca. 3,5 kg	ca. 5,2 kg

* relatert til en romhøyde på max. 2,5 m
endringer og feiltagelser forbeholdt

1

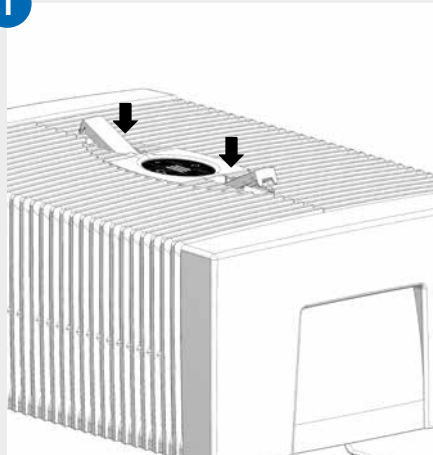

2

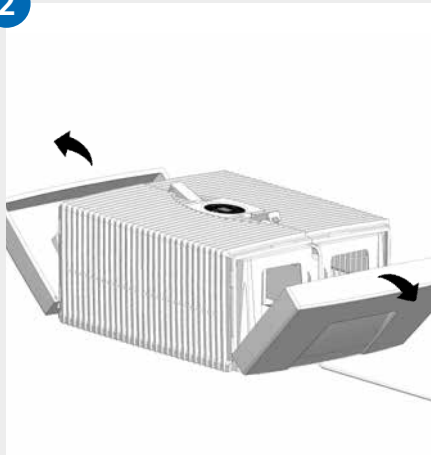

3

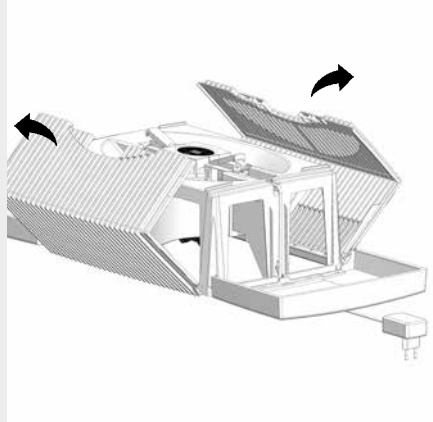

4

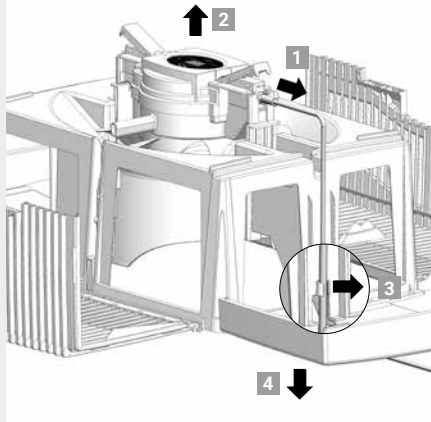

5

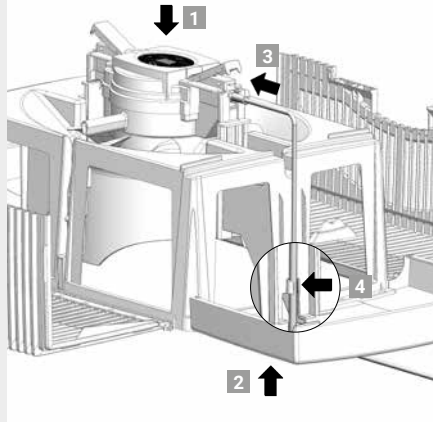

6

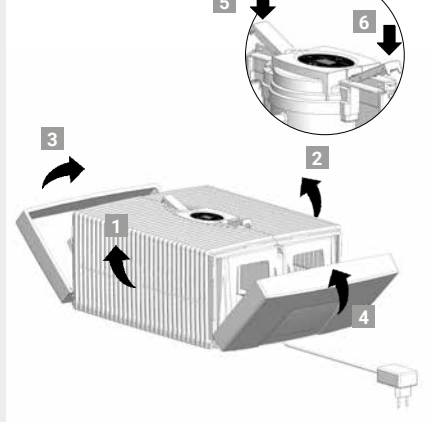

RENGJØRING AV APPARATETS OVERDEL



OBS! Sikre at apparatet er slått av og nettadapteren trukket ut av stikkontakten når disse tiltakene utføres!

- 01 Ta overdel av fra underdel. Trykk på låseknappene slik at endene står opp.

- 02 Fold sidedelene utover.

- 03 Fold ribbede sideklaffer utover.

- 04 Trekk støpsel til nettadapteren ut av drivenheten **1**. Ta drivenheten ut oppover **2**. Løsne kabelen til nettadapteren fra holderen **3** og trekk den ut nedover gjennom åpningen i overdelen **4**.



- **Drivenhet og nettadapter må ikke demonteres, ikke dypes ned i vann og ikke komme i berøring med væsker!**
 - **Drivenhet med vifteblader og gir må kun rengjøres med en tørr klut!**
 - **Den demonterte overdelen kan rengjøres under rennende vann!**
 - **Den demonterte overdelen må være absolutt tørr før montering!**
-

- 05 Sett drivenhet sideveis korrekt inn i overdelen **1**. Trekk støpsel fra nettadapteren nedenfra og oppover gjennom åpningen i overdelen **2** og sett det inn i drivenheten til det klikker på plass **3**. Fest kabel i holderen **4**.

- 06 Plasser de ytre endene på låseknappene oppover. Fold ribbede sideklaffer **1** og **2** oppover, deretter sidedelene **3** og **4**. Derved må du trykke på de ytre endene til låseknappene **5** og **6** lukke overdelen riktig igjen.

TILBEHØR

Tilbehør kan bestilles via telefon eller online på www.venta-air.com

GARANTI

På grunn av den høye kvaliteten gir Venta-Luftwäscher GmbH to års garanti for at dette produktet ikke vil oppvise defekter ved korrekt bruk. Skulle det allikevel oppstå material- eller produksjonsfeil, bes du om å henvende deg til VENTA-serviceteam eller forhandleren din. Det gjelder de generelle garantivilkår fra Venta: www.venta-air.com

VENTA-SERVICETEAM

Trenger du mer informasjon om Venta-apparatet, vil du ha veiledning eller bestille tilbehør? Helt enkelt: Vårt Venta-serviceteam hjelper deg! Ring oss direkte eller besøk oss på Venta Website: www.venta-air.com

RESIRKULERING OG AVFALLSBEHANDLING



Emballasjematerialet kan gjenbrukes. Emballasjen skal avfallshåndteres miljøvennlig og leveres til en gjenvinningsstasjon.



Symbolet «**overstrøket søppelbøtte**» krever separat avfallsbehandling av gamle elektriske og elektroniske apparater (WEEE). Slike apparater kan inneholde farlige og miljøskadelige stoffer. Disse produktene skal  leveres til gjenvinningsstasjoner for resirkulering av elektrisk og elektronisk utstyr, og skal ikke kastes i ikke-kildesortert husholdningsavfall. Med dette bidrar du til å beskytte ressurser og miljøet. For nærmere informasjon bes du om å henvende deg til de lokale myndigheter.



Barn må ikke på noen måte leke med plastposer og emballasjematerialet – fare for skader eller kvelning. Slike materialer skal oppbevares sikkert eller avfallshåndteres på miljøvennlig måte.

HVA GJØR JEG NÅR ...?

 **Sikre at apparatet er slått av og nettadapteren trukket ut av stikkkontakten når disse tiltakene utføres!**

... E1 vises i displayet?

Apparatet har koblet ut automatisk fordi låseknappene på overdelen ikke er lukket riktig.

 Lukk låseknappene riktig ved å trykke på de ytre endene. Slå apparat av og på igjen med power-knappen .

... E2 vises i displayet?

Apparatet er automatisk koblet ut, da motoren er overbelastet (f.eks. på grunn av inntrengning av fremmedlegemer e.l.).

 **Tiltak:** Ta av overdel. Kontroller at platestabelen i underdelen og viftebladene i overdelene kan beveges fritt. Sett så apparatet i gang igjen.

... «hvite felt» er synlige i bakgrunnen ved berøring av displayet?

I tørre rom kan på grunn av elektrostatiske oppladninger hvite felt være synlige i bakgrunnen på displayet. Disse innskrenker hverken apparatets funksjon eller brukbarhet og er ingen defekt.

... det i displayet ikke vises power-knappen for innkobling av apparatet?

Kontroller at nettadapteren er tilkoblet strømmettet.

... det i displayet ikke vises power-knappen for innkobling av apparatet, selv om nettadapteren er tilkoblet strømmettet?

 Kontroller at nettadapteren sitter fast i drivenheten.

Tiltak: Ta av overdel. Kontroller korrekt pasning (se vei-
ledning rengjøring av apparatets overdel). Sett så apparatet i gang igjen.

... det vises WATER i displayet, selv om det er vann i underdelen?

Kontroller om det er nok vann i underdelen og/eller om overdelen sitter riktig på underdelen.

 **Tiltak:** Ta av overdel. Fyll underdel med springvann opp til WATERLINE merket. Sett overdel riktig på underdel.

Nettadapteren må ikke være klemt inn mellom over- og underdel. Sett så apparatet i gang igjen.

KIITOS!

Hankkimasi Venta-malli ylittää varmasti odotuksesi. Mukavia hetkiä laitteesi kanssa.

Lue tämä käyttöohje kokonaan, ja säilytä se myöhempää käyttötarvetta varten. Noudata kaikkia turvallisuusohjeita ja käytä laitetta ainoastaan sille määritettyyn käyttötarkoitukseen. Käyttöohjeen uusin versio löytyy verkkosivustoltamme osoitteesta www.venta-air.com

HYVÄ ASIAKKAAMME,

olet hankkinut laadukkaan ja tehokkaan ilmankostuttimen LW25 ja LW45 Comfort Plus. Comfort Plus tukee terveellistä ilmankosteutta ja luonnollista epäpuh-
tauksien vähentämistä ilmasta.

Näin Venta-periaate toimii

Huoneilma ohjataan tuulettimen kautta vedellä täytettyyn ilmankostuttimeen, jossa pyörivät älykkäästi asetetut levyпинот. Näiden pinnoista haihtuu hygieenisesti puhdasta vettä huoneeseen.

SISÄLTÖ

Turvallisuusohjeet	131	Puhdistus ja hoito	138
Toimituksen sisältö	133	Tekniset tiedot	139
Symbolit	133	Laitteen yläosan puhdistus	141
Määräystenmukainen käyttö	133	Lisätarvikkeet	142
Määräystenvastainen käyttö	133	Takuu	142
Laitteen osat	134	Venta-huoltotiimi	142
Ennen ensimmäistä käyttöä	134	Kierrätys ja hävitys	142
Käyttöönotto	135	Entä jos...?	143
Näytöt, toiminnot ja asetukset	136		

⚠ TURVALLISUUSOHJEET

- Laitteen käyttö on kielletty alle 8-vuotiailta lapsilta ja henkilöiltä, jotka eivät pysty käyttämään laitetta fyysisen vamman tai kehitys- tai aistivamman vuoksi tai joilla ei ole kokemusta ja tietoja laitteen käytöstä, paitsi jos heidän turvallisuudestaan vastaava henkilö valvoo tai opastaa heitä laitteen käytössä, ja he ovat ymmärtäneet käyttöön liittyvät vaarat.
- Ennen kuin laite otetaan käyttöön, on käyttöohje luettava huolellisesti läpi ja säilytettävä myöhempää tarvetta varten.
- Laite ei ole lasten lelu.
- Alle 8-vuotiaat lapset eivät saa puhdistaa sitä tai suorittaa sille hoitotoimenpiteitä ilman valvontaa.
- Pidä laite ja sen verkko-osa alle 8-vuotiaiden lasten ulottumattomissa.
- Epäasianmukainen käyttö voi vaurioittaa laitetta ja aiheuttaa henkilöiden loukkaantumisia.
- Liitä laite ainoastaan sopiviin sähköpistorasioihin – verkkojännite laitteen tyyppikilvessä ilmoitettujen tietojen mukaan.
- Tätä laitetta saa käyttää vain mukana tulevalla verkko-osalla, mallinumero ”BI13-240050-Cd / FJSW1982400500”.
- Älä milloinkaan ota laitetta käyttöön, jos verkko-osan johto tai pistoke on vaurioitunut.
- Irrota laitteen verkko-osa pistorasiasta ennen kaikkia puhdistus- tai huoltotöitä tai ennen laitteen kuljetusta.
- Älä milloinkaan ota laitetta käyttöön, jos se on pudonnut tai muulla tavoin vaurioitunut.
- Vain sähköalan ammattilaiset saavat korjata sähkölaitteita. Epäasianmukaisesti tehdyistä korjauksista saattaa syntyä huomattava vaara käyttäjälle.
- Älä milloinkaan istu laitteen päälle tai aseta sen päälle esineitä.
- Älä työnnä laitteeseen vieraita esineitä.
- Älä milloinkaan upota laitteen yläosaa veteen tai muihin nesteisiin.
- Älä milloinkaan täytä laitetta liian täyteen.
- Älä milloinkaan kuljeta tai kallista laitetta säiliön ollessa täynnä.
- Älä milloinkaan vedä verkko-osaa johdosta tai märin käsin pistorasiasta.
- Laitteen saa ottaa käyttöön vain täydellisesti koottuna.

- Aseta laite vain tasaiselle ja kuivalle pinnalle.
- Sijoita laite niin, ettei sitä voi vahingossa kaataa ja ettei kukaan voi kompastua laitteeseen tai sen johtoon.
- Jätä laitteen ja esineiden tai seinän väliin vähintään 50 cm.
- Suurin sallittu asennuskorkeus on 2 000 metriä.
- Älä milloinkaan peitä tai tuki ilmanvaihtoaukkoja laitteen ylikuumenemisen/vaurioitumisen välttämiseksi.
- Jatkuva yli 60 % suhteellinen huoneen ilmankosteus, erityisesti talvella, voi mahdollistaa biologisten organismien muodostumisen.
- Veden suora poistuminen laitteesta pisaroina, höyrynä, sumuna tai kalkkiker-tyminä ei ole mahdollista asianmukaisesti käytettynä sen rakenteen ja kylmä-haihdutusteknologian vuoksi.
- Laitetta saa käyttää ainoastaan sille tarkoitettujen alkuperäisten Venta-lisätar-vikkeiden kanssa. Venta-Luftwäscher GmbH ei vastaa vieraiden lisätarvikkei- den aiheuttamista vahingoista.
- Jos laitetta ei käytetä moneen päivään, se on sammutettu tai se varastoidaan pidemmäksi ajaksi, vesiallas on tyhjennettävä täydellisesti, likajäämät puhdis-tettava ja se on kuivattava hajujen muodostumisen ja biologisten organismien kehittymisen estämiseksi seisovassa vedessä tai vesijäämissä.
- Irrota verkko-osa pistorasiasta, jos et tarvitse laitetta.
- Varmista, ettei alue laitteen ympärillä voi kostua tai kastua. Jos kosteutta esiintyy, käännä laitteen tehoa pienemmäksi. Jos laitteen poistotehoa ei voida kääntää pienemmäksi, käytä laitetta ajoittain. Varmista, ettei imukykyiset materiaalit, kuten matot, verhot tai pöytäliinat, kostu.

TOIMITUKSEN SISÄLTÖ

- 1 x Venta-laite
- 1 x pullo hygienia-ainetta 50 ml
- 1 x pikaohje
- 1 x turvallisuusohjeet

Jos pakkauksesta puuttuu osia tai se sisältää vaurioituneita osia, ota yhteyttä Venta-huoltotiimiin tai lähimpään jälleenmyyjääsi.

SYMBOLIT

 Turvallisuusohjeet: Lue nämä ohjeet huolella ja noudata niitä henkilö- ja esinevahinkojen välttämiseksi.

 Lisätietoja

 Käytännöllisiä vinkkejä

MÄÄRÄYSTENMUKAINEN KÄYTTÖ

Tämä Venta-laite on kotitalouslaite, joka on tarkoitettu kostuttamaan ilmaa sisätiloissa. Laitetta ei ole tarkoitettu ulkokäyttöön. Laitteen kaikenlainen muu käyttö tai muuttaminen katsotaan epäasianmukaiseksi käytöksi. Valmistaja ei vastaa vahingoista tai loukkaantumisista, jotka ovat seurausta epäasianmukaisesta käytöstä.

MÄÄRÄYSTENVASTAINEN KÄYTTÖ

Määräystenvastainen käyttö voi vaarantaa terveyden tai aiheuttaa hengenvaaran. Tähän kuuluu käyttö seuraavissa olosuhteissa:

- Tiloissa, joissa ilma on räjähdysaltista ja/tai syövyttävää:
- Tiloissa, joissa on suuri liuotinainepitoisuus.
- Uima-altaiden tai märän maaston lähellä.
- Ulkona

LW45 Comfort Plus

LW25 Comfort Plus

LW15 Comfort Plus

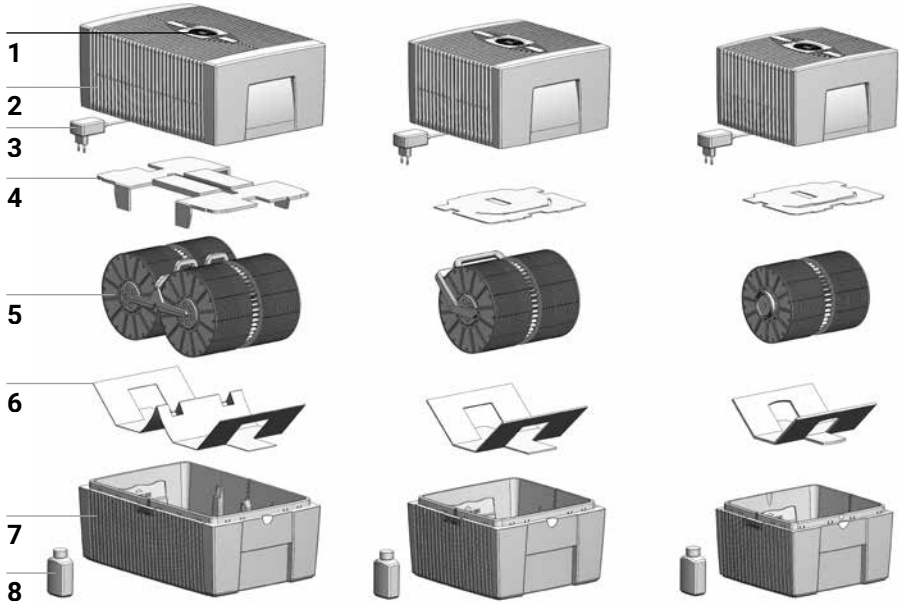

LAITTEEN OSAT

- | | |
|------------------------|--------------------------------|
| 1 Näyttö | 5 Levypino |
| 2 Laitteen yläosa | 6 Kuljetustuki |
| 3 Verkko-osa (kiinteä) | 7 Laitteen alaosasta |
| 4 Kuljetustuki | 8 Pullo hygienia-ainetta 50 ml |

ENNEN ENSIMMÄISTÄ KÄYTTÖÄ

Pura laite pakkauksesta ja aseta se tasaiselle alustalle. Ota hygienia-ainepullo (50 ml) **8** pakkauksesta. Irrota laitteen yläosa **2**. Irrota kuljetustuki **4** laitteen yläosasta **2**. Irrota levypino **5** laitteen alaosasta **7** ja irrota kuljetustuki **6**.

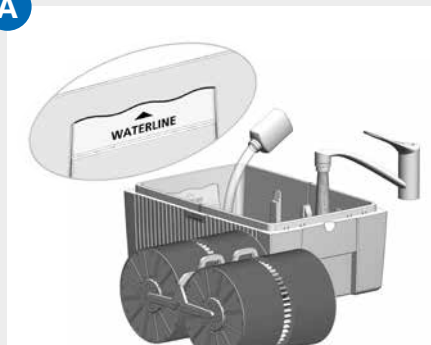
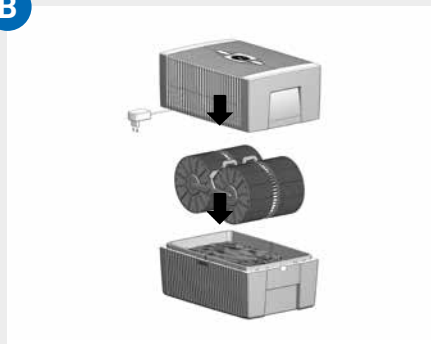
A**B****C**

KÄYTTÖÖNOTTO

- A** Täytä alaosaan **7** vesijohtovettä WATERLINE-maksimimerkkiin saakka ja lisää veteen 50 ml hygienia-ainetta **8** (pullon koko sisältö).

⚠ **Laitetta ei saa koskaan täyttää kansiosan ollessa paikoillaan!**

i Hygienia-aineen lisääminen on tärkeää, sillä se takaa optimaalisen ilmankosteuden.

- B** Aseta levy **5** laitteen alaosaan **7** ja aseta laitteen yläosa **2** alaosaan päälle **7**.

- C** Liitä verkko-osa **3** pistorasiaan ja kytke laite päälle koskettamalla lyhyesti näytön **1** virtapainiketta.

i Virtapainikkeen **⏻** valo palaa päälle- ja poiskytkennän aikana vain, kun laite on kytketty verkkovirtaan.

NÄYTÖT, TOIMINNOT JA ASETUKSET

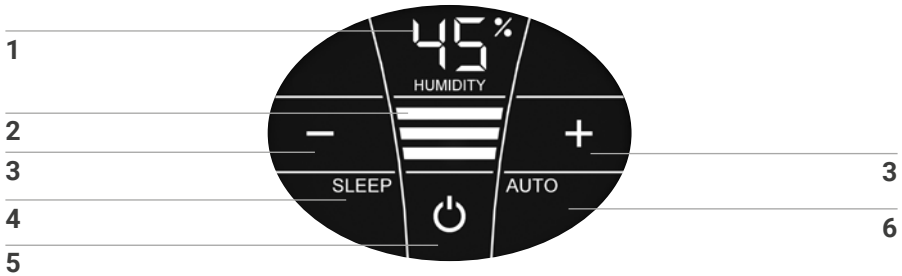



	Teksti	Toiminto
1	Humidity	Huoneen ilmankosteus prosentteina (0–99 %).
2	Tehotaso	Näytä nopeus 1 - 2 - 3.
3	- ja +	Säädä tehotaso lyhyellä kosketuksella: - alentaa ja + lisää nopeutta.
4	SLEEP	Yötila kytkeytyy päälle lyhyellä kosketuksella ja sammuu uudelleen koskettamalla 3 sekunnin ajan. Päällä: Laite siirtyy nopeudelle 1. Vain lepotila-painike ja on/off-painike syttyvät, mutta niiden kirkkaus on vähentynyt. Seuraava näyttö/toiminto on käytettävissä noin 5 sekunnin ajan koskettamalla lyhyesti lepotilan painiketta: + ja - painikkeet nopeuden 1 vaihtamiseksi. Pois päältä: Voit poistua lepotilasta painamalla lepotilapainiketta ja pitämällä sitä painettuna noin 3 sekunnin ajan. Kaikki näytöt/toiminnot syttyvät normaalilla kirkkaudella ja ovat käytettävissä.
5	⏻	Kytke laite päälle tai pois päältä koskettamalla lyhyesti virtapainiketta.

6 AUTO

Automaattitila kytketään päälle ja pois päältä AUTO-painikkeen nopealla kosketuksella.

PÄÄLLE: Näytön teksti AUTO vilkkuu jatkuvasti, ja laite säätelee tehotasoa huoneen ilmankosteuden mukaan.

 Kun AUTO kytketään päälle, näytöllä näkyy teksti HUMIDITY **1** ja ilmankosteuden tavoitearvo (esiasetus 50 %) vilkkuu kahdesti. Sen jälkeen näytöllä näkyy jälleen huoneesta mitatun ilmankosteuden arvo.

 Jos esiasetettu ilmankosteus ylittyy 5 %:lla, puhallin kytkeytyy pois päältä noin 60 sekunnin kuluttua ja nopeusnäytöllä **2** ei näy tehotasoa. Ilmaa ei kostuteta.

POIS PÄÄLTÄ: Näytön tekstissä AUTO palaa valo, ja laite käy säädetyllä tehotasolla 1–3.

Ilmankosteuden tavoitearvon 30–70 % asetus:

Paina AUTO-painiketta 3 sekunnin ajan. Näytön teksti HUMIDITY **1** vilkkuu jatkuvasti. Aseta ilmankosteuden tavoitearvo (asteittain 5 %) painikkeella **3** - tai +. Paina AUTO-painiketta uudelleen 3 sekunnin ajan, kunnes näytön teksti HUMIDITY **1** ei enää vilku ja huoneesta mitattu ilmankosteus näkyy uudelleen näytöllä. Varmista, että automaattikäyttö on kytketty päälle: näytöllä kohta AUTO vilkkuu jatkuvasti!

PUHDISTUS JA HOITO

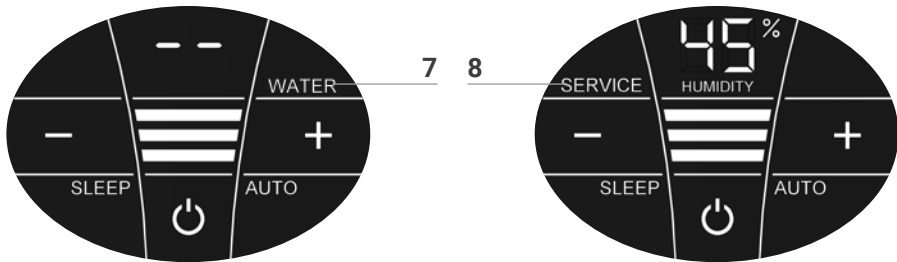

Huomio! Varmista aina ennen kaikkia toimenpiteitä, että laite on kytketty pois päältä ja verkko-osa irrotettu pistorasiasta!

Teksti Toimenpiteet

7 WATER Irrota laitteen yläosa. Lisää alaosaan vesijohtovettä WATERLINE-merkkiin saakka. Aseta yläosa alaosan päälle ja käynnistä laite.



Kun laitteen alaosassa on liian vähän vettä, laite kytketty automaattisesti pois päältä ja näytöllä näkyy WATER-teksti. Näytön tekstin HUMIDITY 1 alapuolella vilkkuu kaksi viivaa, ja huoneen ilmankosteus ei näy näytöllä.



Jos haluat varmistaa, että laite kostuttaa huoneilmaa jatkuvasti, lisää laitteeseen vettä hyvissä ajoin.

8 SERVICE Irrota laitteen yläosa. Tyhjennä laitteen alaosaan jäänyt vesi. Huuhtelee alaosa ja levyt. Lisää alaosaan vesijohtovettä WATERLINE-maksimimerkkiin saakka ja lisää joukkoon Venta-hygienia-ainetta (katso sopiva annostelu pullon takaosassa olevasta asteikoista). Kokoa laite uudelleen. Kosketa näytöllä olevaa SERVICE-tekstiä **8** ja paina sitä 3 sekuntia, kunnes teksti häviää näkyvistä.



SERVICE-teksti muistuttaa suorittamaan tämän toimenpiteen 14 vuorokauden välein. Näin varmistetaan laitteen jatkuva hygieeninen käyttö.



Toimenpiteen voi suorittaa myös aina tarvittaessa eli myös silloin, kun SERVICE-teksti ei näy näytöllä. Lopuksi kosketa SERVICE-tekstiä **8** ja paina sitä 3 sekunnin ajan. Seuraava SERVICE-muistutus näkyy 14 vuorokauden kuluttua.

Vesialtaassa ja levytinossa olevat jäämät (valkoiset, vihertävän keltaiset tai ruskeat kerrostumat tai värjäytymät) EIVÄT vaikuta laitteen toimintaan. Suosittelemme puhdistamaan laitteen puolen vuoden välein Venta-puhdistusaineella. Noudata Venta-puhdistusaineen käyttöohjetta.

TEKNISET TIEDOT

Tuotenimi	LW15 Comfort Plus	LW25 Comfort Plus	LW45 Comfort Plus
Huonetilan koko*	≤ 35 m ²	≤ 45 m ²	≤ 60 m ²
Interaktiivinen kosketusnäyttö	vakiona		
Värit	kirkas valkoinen / kirkas musta		
Tehotasot	3 + automatiikka		
Melutaso (tasot 1–3)	24/34/44 dB(A)	24/34/44 dB(A)	24/35/45 dB(A)
Virrankulutus (tasot 1–3)	3/5/8 W		
Verkköjännite	100–240 V, 50 / 60 Hz		
Vesimäärä (maks.)	5 litraa	7 litraa	10 litraa
Mitat (p×l×k)	26×28×31 cm	30×30×33 cm	45×30×33 cm
Paino	n. 3 kg	n. 3,5 kg	n. 5,2 kg

* huoneen korkeuden ollessa enintään 2,5 m
Oikeudet muutoksiin ja virheisiin pidätetään

1



2

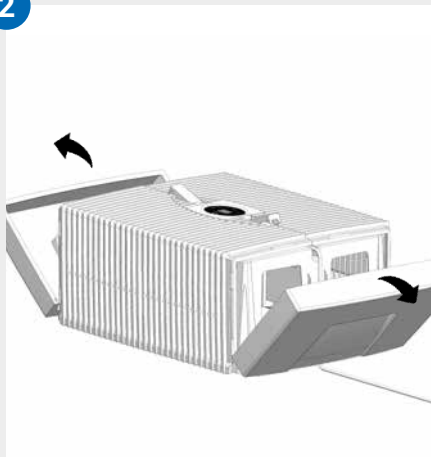

3

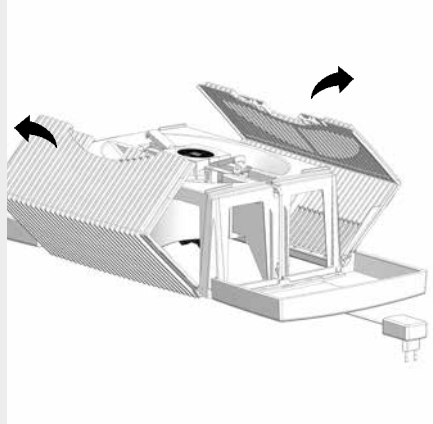

4

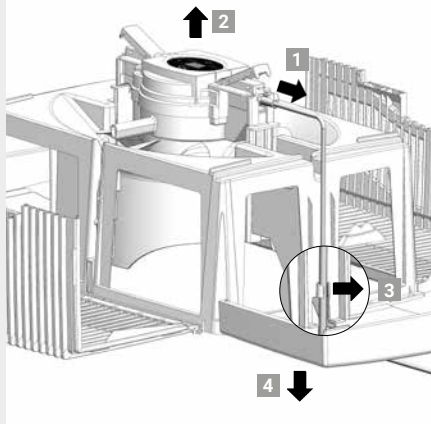

5

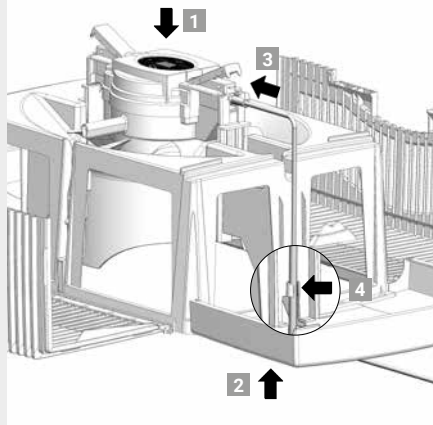

6

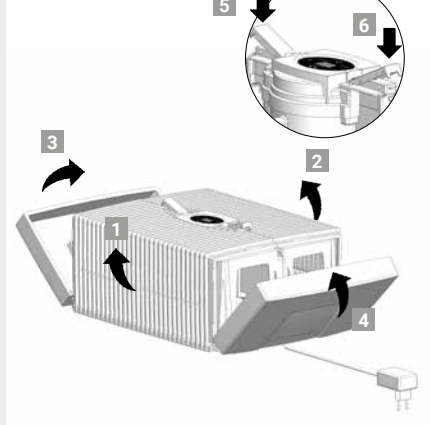

LAITTEEN YLÄOSAN PUHDISTUS



Huomio! Varmista aina ennen kaikkia toimenpiteitä, että laite on kytketty pois päältä ja verkko-osa irrotettu pistorasiasta!

- 01 Irrota laitteen yläosa laitteen alaosasta. Paina lukituspainikkeita niin, että niiden päät nousevat ylöspäin.

- 02 Käännä sivuosat ulospäin pois edestä.

- 03 Käännä rivoitetut sivusiivet ulospäin pois edestä.

- 04 Irrota käyttöyksikön verkko-osa **1**. Nosta käyttöyksikkö ylöspäin pois **2**. Irrota johto verkko-osan kannattimesta **3** ja vedä se alakautta ulkopuolelle yläosan aukosta **4**.



- **Käyttöyksikköä ja verkko-osaa ei saa purkaa osiin, upottaa veteen tai päästää nestekosketukseen!**
 - **Käyttöyksikön, tuulettimen siivet ja vaihteiston saa puhdistaa vain kuivalla liinalla!**
 - **Laitteesta irrotetun yläosan voi puhdistaa juoksevilla vedellä!**
 - **Laitteesta irrotetun yläosan on oltava täysin kuiva, ennen kuin sen saa kiinnittää takaisin laitteen alaosaan!**
-

- 05 Aseta käyttöyksikkö oikein päin yläosaan **1**. Vedä verkkopistoke alakautta laitteen yläosan aukosta ylöspäin **2** ja kiinnitä se tukevasti käyttöyksikköön **3**. Kiinnitä johto kannattimeen **4**.

- 06 Lukituspainikkeiden päiden on noustava ylöspäin. Käännä rivoitetut sivusiivet **1** ja **2** ylös ja sen jälkeen sivuosat **3** ja **4**. Lukitse laitteen yläosa kunnolla painamalla lukituspainikkeiden **5** ja **6** päistä.

LISÄTARVIKKEET

Lisätarvikkeet voidaan tilata puhelimitse tai verkkosivulta www.venta-air.com

TAKUU

Korkean laadun ansiosta Venta-Luftwäscher GmbH takaa kahden vuoden ajaksi ostopäivästä, ettei tuotteessa esiinny vikoja asianmukaisesti käytettäessä. Jos kuitenkin joskus esiintyy materiaali- tai valmistusvirheitä, käänny Venta-huoltotiimin tai oman jälleenmyyjäsi puoleen. Lisäksi voimassa ovat Ventan yleiset takuuehdot: www.venta-air.com

VENTA-HUOLTOTIIMI

Haluatko lisätietoja Venta-laitteista, haluatko neuvontaa tai tilata lisätarvikkeita? Kaikki hoituu: Venta-huoltotiimimme on käytettävissäsi! Soita suoraan numeroomme tai lue lisää Ventan verkkosivuilta: www.venta-air.com

KIERRÄTYS JA HÄVITYS



Pakkausmateriaalit ovat kierrätettäviä. Hävitä pakkaus ympäristöystävällisesti ja vie se keräyspisteeseen.



Merkki "**yliviivattu roska-astia**" vaatii tuotteen erillisen hävityksen sähkö- ja elektroniikkalaiteromuna (WEEE). Kyseiset laitteet voivat sisältää vaarallisia ja ympäristöä vaarantavia aineita. Nämä tuotteet on annettava hävitettäväksi sähkö- ja elektroniikkalaitteiden virallisiin keräyspisteisiin eikä niitä saa hävittää tavallisen kotitalousjätteen mukana. Näin suojelet resursseja ja ympäristöä. Lisätietoja saat paikallisilta viranomaisilta.



Lapset eivät missään tapauksessa saa leikkiä muovipusseilla ja pakkausmateriaaleilla, koska ne aiheuttavat loukkaantumis- ja tukehtumisvaaran. Varastoi kyseiset materiaalit turvallisesti tai hävitä ne ympäristöystävällisesti.

ENTÄ JOS...?

 **Varmista aina ennen kaikkia toimenpiteitä, että laite on kytketty pois päältä ja irrotettu verkkovirrasta!**

... näytöllä näkyy E1?

Laite on kytketty automaattisesti pois päältä, koska yläosan lukituspainikkeet eivät ole kiinnittyneet oikein.

 Lukitse laitteen yläosa oikein painamalla lukituspainikkeiden päätyjä. Kytke laite pois päältä ja takaisin päälle virtapainikkeella .

... näytöllä näkyy E2?

Laite on kytketty automaattisesti pois päältä, koska moottori on ylikuumentunut (esim. laitteen sisällä on vierasesine tms.).

 **Toimenpide:** Irrota laitteen yläosa. Tarkista, liikkuvatko alaosan levypaikka ja yläosan puhaltimen siivet esteettömästi. Käynnistä laite uudelleen.

... näyttöä koskettaessa taustalla olevat ”valkoiset kentät” näkyvät?

Kuivissa huoneissa voidaan nähdä valkoiset kentät näytön taustalla sähköstaattisten latausten vuoksi. Ne eivät kuitenkaan rajoita laitteen käytettävyyttä eivätkä tarkoita laitevikaa.

... näytöllä ei näy virtapainiketta , jolla laitteen virta kytketään päälle?

Varmista, että verkko-osa on kytketty verkkovirtaan.

... näytöllä ei näy virtapainiketta , jolla laitteen virta kytketään päälle, vaikka verkko-osa on kytketty verkkovirtaan?

 Varmista, että verkko-osa on kiinnitetty tukevasti käyttöyksikköön.

Toimenpide: Irrota laitteen yläosa. Varmista, että yläosa on oikein paikallaan (ks. laitteen yläosan puhdistusta koskevat ohjeet). Käynnistä laite uudelleen.

... näytöllä näkyy teksti WATER, vaikka alaosassa on vettä?

Varmista, onko laitteen alaosassa riittävästi vettä ja/tai että laitteen yläosa on asetettu oikein alaosan päälle.

 **Toimenpide:** Irrota laitteen yläosa. Lisää alaosaan vesijohtovettä WATER-LINE-merkkiin saakka. Aseta laitteen yläosa oikein laitteen alaosan päälle. Verkkopistoke ei saa jäädä puristuksiin laitteen ylä- ja alaosan väliin. Käynnistä laite uudelleen.

PALDIES!

Mēs esam pārliecināti, ka šis Venta modelis pārsniegs jūsu cerības, un ceram, ka jums šī ierīce patiks.

Lūdzu, reģistrējiet savu Venta ierīci šeit:
www.venta-air.com

Lūdzu, pilnībā izlasiet šo lietošanas instrukciju, glabājiet to vēlākai izmantošanai un ievērojiet visus drošības norādījumus, kā arī norādījumus par ierīces pareizu lietošanu. Jaunākā lietošanas instrukcijas versija ir pieejama mūsu tīmekļa vietnē www.venta-air.com

CIENĪJAMO PIRCĒJ,

iegādājoties LW25 un LW45 Comfort Plus gaisa mitrinātāju, jūs esat savā tīpašumā ieguvus augstas veiktspējas Premium klases produktu. Comfort Plus nodrošina veselīgu gaisa mitrumu telpās, kā arī dabiskā veidā samazina kaitīgu vielu koncentrāciju gaisā.

Šādi darbojas Venta princips

Telpas gaiss ar ventilatora palīdzību tiek iepludināts ar ūdeni piepildītā mitrinātājā, kurā rotē atjautīgi izvietotas plāksnes. Caur to virsmām telpā tiek iztvaicēts higiēniski tīrs ūdens.

SATURS

Drošības instrukcijas	145	Rādījumi, funkcijas un iestatījumi	150
Piegādes komplektācija	147	Apkope un tīrīšana	152
Simboli	147	Tehniskie raksturlielumi	153
Paredzētais lietojums	147	Augšējā ierīces korpusa tīrīšana	155
Noteikumiem neatbilstošs lietojums	147	Piederumi	156
Pārskats	148	Garantija	156
Pirms izmantošanas pirmo reizi	148	Venta servisa komanda	156
Ekspluatācijas sākšana	149	Pārstrādāšana un utilizācija	156
		Kas notiek ja...?	157

⚠ DROŠĪBAS INSTRUKCIJAS

- Šī ierīce ir piemērota lietošanai bērniem no 8 gadu vecumu un cilvēkiem ar ierobežotām fiziskām, sensorām vai garīgām spējām vai ar nepietiekamu pieredzi un zināšanām, ja viņi tiek uzraudzīti vai ir saņēmuši norādījumus par ierīces lietošanu un saprot pastāvošos riskus.
- Pirms ierīces darbināšanas izlasiet šo pamācību un saglabāiet to turpmākām uzziņām.
- Šī ierīce nav rotaļlieta bērniem.
- Ierīci nedrīkst tīrīt un kopt bērni, kuri ir jaunāki par 8 gadiem, vai bērni, kuri ir atstāti bez uzraudzības.
- Uzglabājiet ierīci un tā tīkla adapteri bērniem, kas nav sasnieguši 8 gadu vecumu, nepieejamā vietā.
- Nepareiza lietošana var nodarīt bojājumus ierīcei un radīt miesas bojājumus.
- Ierīci drīkst pieslēgt tikai pie piemērotas tīkla kontaktligzdas – tīkla spriegumam jāatbilst ierīces tehnisko datu plāksnītē norādītajiem datiem.
- Šo ierīci drīkst darbināt tikai ar šādiem kontaktspraudņa tīkla adapteriem: „Modelis Nr. BI13-240050-Cd / FJSW1982400500E”.
- Nekādā gadījumā nelietojiet ierīci, ja ir bojāts tīkla adaptera strāvas tīkla kabelis vai tīkla kontaktspraudnis.
- Pirms katras ierīces tīrīšanas, apkopes vai transportēšanas atvienojiet strāvas kontaktdakšu no maiņstrāvas rozetes.
- Nekad nelietojiet ierīci, ja tā ir nokritusi vai citādi bojāta.
- Elektrisko ierīču remontu drīkst veikt tikai kvalificēti speciālisti. Pretējā gadījumā var rasties nopietni apdraudējuma lietotājam.
- Nekādā gadījumā nesēdieties uz šīs ierīces un nenovietojiet uz tās nekādus priekšmetus.
- Neievietojiet šajā ierīcē svešķermeņus.
- Neiegremdējiet ierīces augšējo daļu ūdenī vai citos šķidrumos.
- Nepārpildiet ierīci.
- Nekādā gadījumā nepārvietojiet un nesasveriet ierīci ar piepildītu apakšējo daļu.
- Nekādā gadījumā neatvienojiet kontaktspraudņa tīkla adapteri no kontaktligzdas, velkot aiz tīkla kabeļa vai ar slapjām rokām.

- Ierīces lietošanu drīkst sākt tikai pēc tam, kad tā ir pilnībā samontēta.
- Ierīci drīkst novietot tikai uz līdzenas un sausas virsmas.
- Novietojiet šo ierīci tur, kur tā nevar apgāzties un kur neviens nevar pār ierīci vai tās kabeli paklupt.
- Pārliecinieties, ka attālums starp ierīci un citiem priekšmetiem, piemēram, mēbelēm vai sienām, ir vismaz 50 cm.
- Maksimālais uzstādīšanas augstums: 2000 metri
- Nekādā gadījumā neaizsedziet vai nenobloķējiet ventilācijas atveres, lai novērstu ierīces pārkaršanu / bojājumus.
- Ilgstošs relatīvais gaisa mitrums telpā, kas pārsniedz 60 %, īpaši ziemas periodā, var izraisīt bioloģisku organismu veidošanos.
- Tieša ūdens izplūde no ierīces pilienu, tvaika, miglas vai kaļķa nosēdumu veidā, pateicoties ierīces uzbūvei un kaļķu iztvaicēšanas tehnoloģijai, ierīci lietojot atbilstīgi noteikumiem, nav iespējama.
- Ierīci drīkst lietot tikai ar šim nolūkam paredzētiem oriģinālajiem Venta piederumiem. Venta-Luftwäscher GmbH neatbild par bojājumiem, ko rada neoriģināli piederumi.
- Ja ierīce vairākas dienas netiks lietota, izslēgta vai uz ilgāku laiku tiks pārtraukta tās ekspluatācija, ūdens tvertne ir pilnībā jāatbrīvo no netīrumu paliekām un jāizžāvē, lai nepieļautu smakas vai bioloģisku organismu veidošanos stāvošā ūdenī vai ūdens paliekās.
- Atvienojiet tīkla adapteri no kontaktligzdas uz laiku, kad ierīci nelietojat.
- Nepieļaujiet, lai vieta ap ierīci kļūst mitra vai slapja. Ja rodas mitrums, samaziniet ierīces jaudu. Ja ierīces jaudu nav iespējams samazināt, darbiniet ierīci ar pārtraukumiem. Raugieties, lai mitrumu uzsūcoši materiāli, piemēram, paklāji, aizkari, priekškari vai galdauti nekļūtu mitri.

PIEGĀDES KOMPLEKTĀCIJA

- 1 × Venta ierīce
- 1 × higiēniskās piedevas flakons 50 ml
- 1 × īsā instrukcija
- 1 × drošības instrukcijas

Ja daļas pietrūkst vai tās ir bojātas, lūdzu, sazinieties ar VENTA servisa komandu vai vietējo izplatītāju.

SIMBOLI

 Drošības instrukcijas: uzmanīgi izlasiet un ievērojiet šos norādījumus, lai izvairītos no personīgiem un materiāliem zaudējumiem.

 Papildus informācija

 Noderīgi padomi

PAREDZĒTAIS LIETOJUMS

Šī Venta ierīce ir sadzīves ierīce, kas paredzēta gaisa mitrināšanai iekštelpās. Ierīce nav piemērota izmantošanai ārpus telpām. Jebkura cita ierīces lietošana vai pārveidošana tiek uzskatīta par nepareizu lietošanu. Ražotājs neatbild par bojājumiem vai savainojumiem, kas radušies nepareizas lietošanas rezultātā.

NOTEIKUMIEM NEATBILSTOŠS LIETOJUMS

Ierīces lietošana savādāk, nekā tas ir paredzēts, var apdraudēt veselību un dzīvību. Tas ietver izmantošanu šādos apstākļos:

- Telpās vai citās vietās, kur ir sprādziena risks un/vai telpās ar agresīvu vidi.
- Telpās ar augstu šķīdinātāju koncentrāciju.
- Pie peldbaseiniem vai citām mitrām vietām.
- Ārpus telpām.

LW45 Comfort Plus

LW25 Comfort Plus

LW15 Comfort Plus

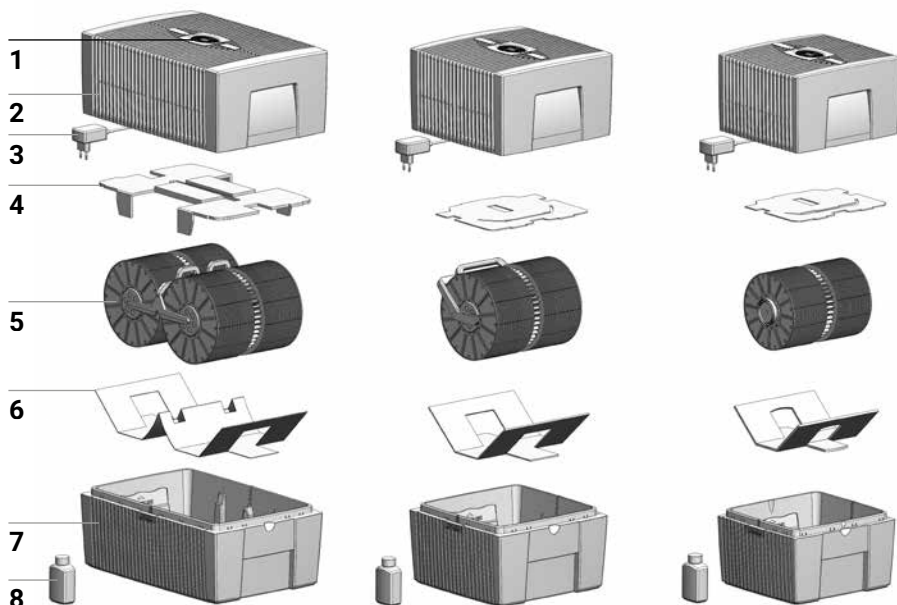

PĀRSKATS

- | | |
|--------------------------------|--------------------------------------|
| 1 Displejs | 5 Diska komplekts |
| 2 Augšējais korpuss | 6 Transportēšanas aizsargs |
| 3 Barošanas adapters (salikts) | 7 Apakšējais korpuss |
| 4 Transportēšanas aizsargs | 8 Higiēniskās piedevas flakons 50 ml |

PIRMS IZMANTOŠANAS PIRMO REIZI

Izņemiet un uzstādiet ierīci. No kartona kastes izņemiet 50 ml higiēnas piedevas pudeli **8**. Noņemiet augšējo korpusu **2**. Noņemiet transportēšanas aizsargu **4** no augšējā korpusa **2**. Noņemiet diska komplektu **5** no apakšējā korpusa **7** un transportēšanas aizsargu **6**.

A

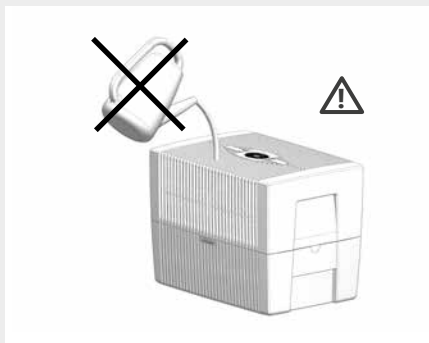
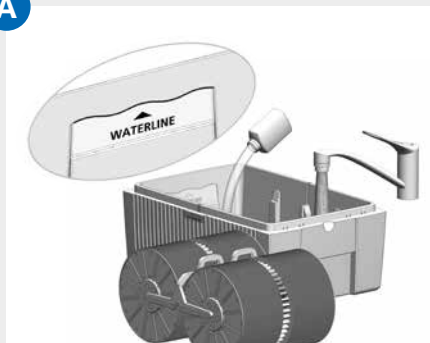

B

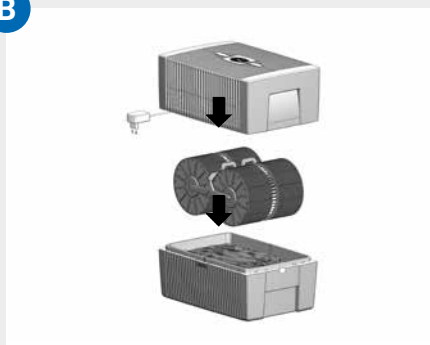

C

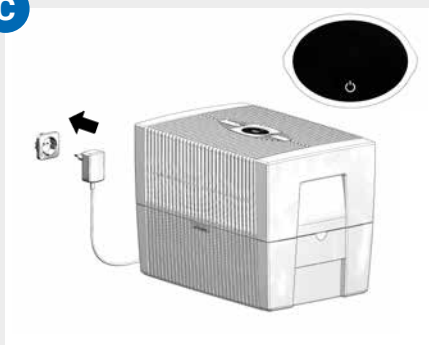

EKSPLUATĀCIJAS SĀKŠANA

- A** Piepildiet apakšējo korpusu **7** ar krāna ūdeni līdz maksimālajam WATERLINE (ūdenslīmeņa) marķējumam un pievienojiet 50 ml higiēnas piedevu **8** (viss pudeles saturs).

⚠ Ierīci nedrīkst piepildīt, kad ir uzstādīts augšējais korpus!

i Higiēnas piedevas pievienošana ir ļoti svarīga, lai gaiss būtu optimāli mitrināts.

- B** Ievietojiet diska komplektu **5** apakšējā korpusā **7** un uzstādiet augšējo korpusu **2** uz apakšējā korpusa **7**.

- C** Pievienojiet strāvas padeves kontaktdakšu **3** elektrotīklam un ieslēdziet ierīci, viegli pieskaroties barošanas taustiņam displejā **1**.

i Tikai tad, kad ierīce ir pievienota elektrotīklam, barošanas taustiņš **⏻** izgaismojas, lai ieslēgtu un izslēgtu ierīci.

RĀDĪJUMI, FUNKCIJAS UN IESTATĪJUMI





Rādījums	Funkcijas
1 HUMIDITY	Attēlo telpas mitrumu (0–99 %).
2 Jaudas pakāpe	Attēlo rotācijas ātrumu 1 – 2 – 3.
3 - un +	Jaudas pakāpes iestatīšana, viegli pieskaroties: - samazina un + palielina ātrumu.
4 SLEEP	Nakts režīms tiek ieslēgts, īsi pieskaroties tam, un atkal izslēgts, pieskaroties tam uz 3 sekundēm. Ieslēgts. Ierīce tiek pārslēgta uz 1. ātruma līmeni. Kad samazināts spilgtums, deg tikai miega režīma poga un ieslēgšanas/izslēgšanas poga. Uz brīdi pieskaroties miega režīma pogai, aptuveni 5 sekundes pieejami tālāk redzamie rādījumi/funkcija. Poga + un - 1. ātruma līmeņa maiņai. Izslēgts. Lai aizvērtu miega režīmu, nospiediet un aptuveni 3 sekundes turiet nospiegtu miega režīma pogu. Visi rādījumi/funkcijas deg parastajā spilgtumā un ir pieejami.
5	Ieslēdziet vai izslēdziet ierīci , viegli pieskaroties barošanas taustiņam.

6 AUTO

Lai ieslēgtu vai izslēgtu **Automātisko režīmu**, viegli pieskarieties AUTO taustiņam.

IESLĒGŠANA: displejā mirgo AUTO un ierīce automātiski regulē jaudas pakāpes atkarībā no konkrētā telpas mitruma.

 Ieslēdzot AUTO, vēlamais mitrums (50 % iepriekš iestatīts) mirgos divreiz un pēc tam parādīs izmērīto mitrumu telpā HUMIDITY rādījumā **1**.

 Ja iepriekš iestatītais mitrums tiek pārsniegts par vairāk nekā 5 %, ventilators izslēdzas aptuveni pēc apm. 60 sekundēm un ātruma rādījumā **2** neparādīsies jaudas pakāpe. Gaisa mitrināšana nenotiek.

IZSLĒGŠANA: displejā nepārtraukti izgaismojas AUTO, un ierīce darbojas ar iestatīto jaudas pakāpi 1 – 3.

Iestatiet vēlamo mitrumu 30–70 %:

Turiet AUTO taustiņu nospiestu 3 sekundes. Rādījums HUMIDITY **1** nepārtraukti mirgos. Iestatiet vēlamo mitrumu (ar 5 % soli), izmantojot taustiņu - vai + **3**. Turiet AUTO taustiņu nospiestu vēl 3 sekundes, līdz rādījums HUMIDITY **1** mirgo, un tiks attēlots telpā izmērītais mitrums. Pārliecinieties, ka ir ieslēgts automātiskais režīms: displejā nepārtraukti mirgo rādījums AUTO!

APKOPE UN TĪRĪŠANA

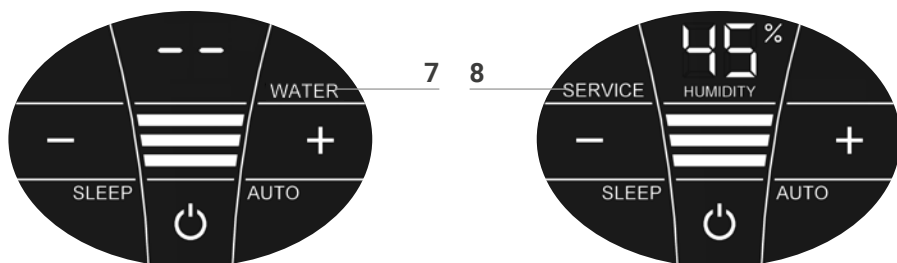

⚠ Uzmanību! Pārlicinieties, ka ierīce ir izslēgta jebkādu veikto pasākumu laikā, un barošanas adapters ir atvienots no maiņstrāvas kontaktligzdas!

Rādījums Darbība

7 WATER Noņemiet augšējo korpusu. Piepildiet apakšējo korpusu ar krāna ūdeni līdz WATERLINE marķējumam. Novietojiet augšējo korpusu uz apakšējā korpusa un ieslēdziet vēlreiz ierīci.

i Tiklīdz apakšējā korpusā nav pietiekami daudz ūdens, ierīce tiek automātiski izslēgta un parādās WATER displejs. HUMIDITY displejā 1 mirgos divas līnijas un telpas mitrums netiks rādīts.

💡 Lai nepārtraukti mitrinātu gaisu telpā, ir ieteicams regulāri un savlaicīgi uzpildīt ūdeni.

8 SERVICE Noņemiet augšējo korpusu. Izlejiet atlikušo ūdeni no apakšējā korpusa. Noskalojiet apakšējo korpusu un diska komplektu ūdenī. Piepildiet apakšējo korpusu ar krāna ūdeni līdz maksimālajam WATERLINE marķējumam un pievienojiet Venta higiēnas piedevu (dozēšanas skalu skatiet pudeles aizmugurējā daļā). Salieciet ierīci kopā. Pieskarieties rādījumam SERVICE **8** un turiet nospiestu 3 sekundes, līdz tas pazudīs no ekrāna.

i Lai nodrošinātu nepārtrauktu higiēnisku darbību, SERVICE displejs norādīs attiecīgo atgādinājumu ik pēc 14 dienām, ka ir jāveic darbība.

💡 Šo darbību var veikt, ja nepieciešams, pat tad, ja nav attēlots paziņojums SERVICE. Pēc tam vienkārši pieskarieties SERVICE displejam **8** un turiet nospiestu 3 sekundes. Nākamais atgādinājums tiks parādīts pēc 14 dienām ar jaunu SERVICE ziņojumu.

Jebkāds atlikušais šķidrums ūdens vannīņā un plāksnīšu diskā (baltas, zaļgandzeltenas vai brūnas nogulsnes vai iekrāsojumi) ierīces darbību NEIETEKMĒ. Katrus sešus mēnešus mēs iesākam izmantot Venta Tīrītāju. Lūdzu ievērojiet Venta Tīrītāja lietošanas pamācību, kas iekļauta tīrītāja komplektācijā.

TEHNISKIE RAKSTURLIELUMI

Modelis	LW15 Comfort Plus	LW25 Comfort Plus	LW45 Comfort Plus
Piemērotība telpas platībai*	≤ 35 m ²	≤ 45 m ²	≤ 60 m ²
Interaktīvais skārienekrāns	Standarta variantā		
Krāsas	mirdzoši balta / mirdzoši melna		
Jaudas pakāpes	3 + automātika		
Trokšņu veidošanās (pakāpe 1-3)	24/34/44 dB(A)	24/34/44 dB(A)	24/35/45 dB(A)
Strāvas patēriņš (pakāpe 1-3)	3/5/8 W		
Tīkla spriegums	100-240 V, 50 / 60 Hz		
Ūdens tilpums (maks.)	5 litri	7 litri	10 litri
Izmēri (garums × platums × augstums)	26×28×31 cm	30×30×33 cm	45×30×33 cm
Svars	aptuveni 3 kg	aptuveni 3,5 kg	aptuveni 5,2 kg

* attiecinot uz telpu, kuras maksimālais augstums ir 2,5 m
Paturam tiesības veikt izmaiņas un ir iespējamas kļūdas.

1

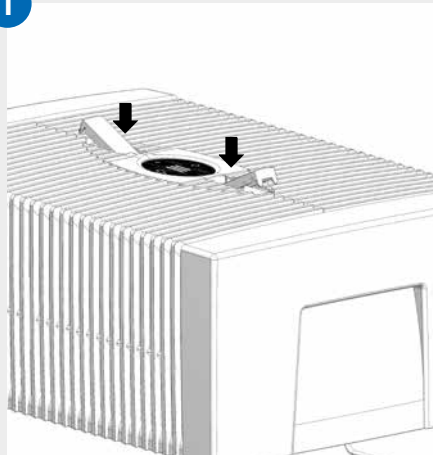

2

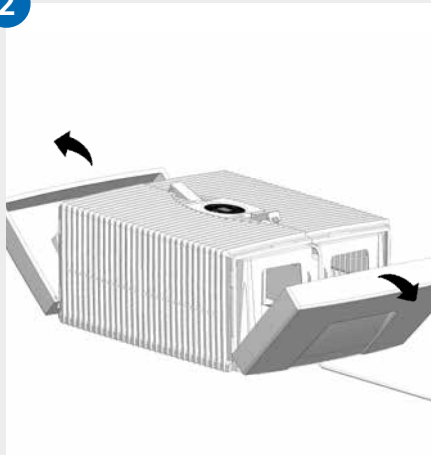

3

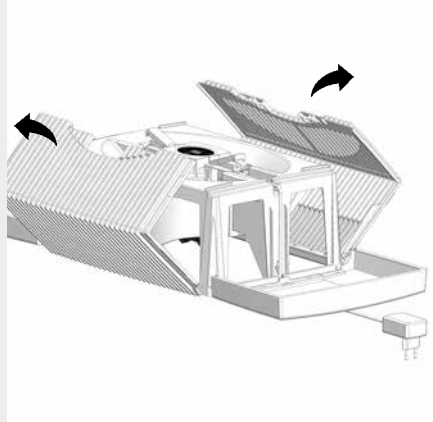

4

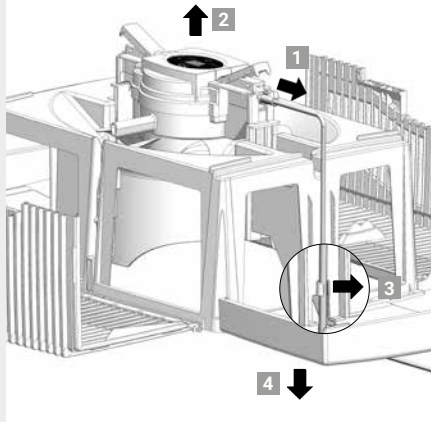

5

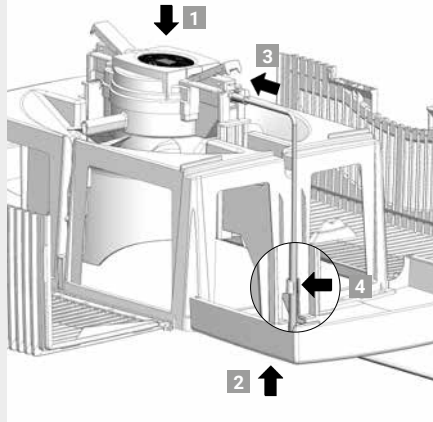

6

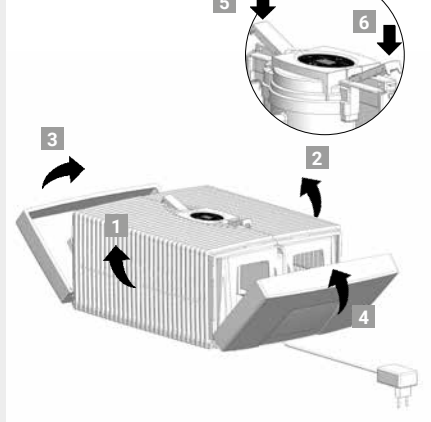

AUGŠĒJĀ IERĪCES KORPUSA TĪRĪŠANA



Uzmanību! Pārlicinieties, ka ierīce ir izslēgta jebkādu veikto pasākumu laikā, un barošanas adaptors ir atvienots no maiņstrāvas kontaktligzdas!

- 01 Atvienojiet augšējo korpusu no apakšējā korpusa. Nospiediet bloķēšanas taustiņus tā, lai galiņi paceltos.
- 02 Atlociet sāna malas.
- 03 Atlociet rievotus spārnus.
- 04 Izvelciet strāvas avota vadu no motora **1**. Pavelciet motoru uz augšu un tad ārā **2**. Atvienojiet barošanas vadu no turētāja stiprinājuma **3** un izvelciet caur apakšējā korpusa atveri uz leju un ārā **4**.



- **Neizjauciet motoru un strāvas padevi, neiemērciet ūdenī un nepieļaujiet saskari ar jebkuru šķidrumu!**
- **Motoru ar ventilatora lāpstiņām un zobratu tīriet tikai ar sausu drānu!**
- **Izjaukto augšējo korpusu var tīrīt zem tekoša ūdens!**
- **Izjauktam augšējam korpusam ir jābūt pilnīgi sausam pirms salikšanas atpakaļ!**

- 05 Ievietojiet motoru augšējā korpusā un pārlicinieties, ka tas ir ievietots pareizi **1**. Izvelciet strāvas avota vadu no apakšas caur augšējā korpusa atvēršanu uz augšu **2** un pievienojiet to motoram līdz galam **3**. Piestipriniet vadu pie turētāja stiprinājuma **4**.
- 06 Āra bloķēšanas pogu galiem ir jābūt paceltiem. Salociet rievotus spārnus **1** un **2** uz augšu, un tad sāna malas **3** un **4**. Kārtīgi aizveriet augšējo korpusu, piespiežot bloķēšanas pogu **5** un **6** āra galus.

PIEDERUMI

Piederumus iespējams pasūtīt pa tālruni vai tiešsaistē interneta vietnē www.venta-air.com

GARANTIJA

Pateicoties produkta augstajai kvalitātei, Venta-Luftwäscher GmbH garantē, ka šis produkts, ja tiek izmantots pareizi, nesabojāsies divu gadu laikā no iegādes datuma. Ja rodas materiāla bojājumi vai darbināšanas kļūda, lūdzu, sazinieties ar VENTA servisu vai izplatītāju. Turklāt tiek piemēroti arī Venta vispārējie garantijas nosacījumi: www.venta-air.com

VENTA SERVISA KOMANDA

Vai jums ir nepieciešama papildu informācija par Venta ierīci vai vēlaties pasūtīt piederumus? Nav problēmu: mūsu Venta servisa komanda jums labprāt palīdzēs! Zvaniet vai apmeklējiet VENTA vietni: www.venta-air.com

PĀRSTRĀDĀŠANA UN UTILIZĀCIJA



Iepakojuma materiāls ir izmantojams atkārtoti. Lūdzu, utilizējiet iepakojumus videi nekaitīgā veidā un nogādājiet tos pārstrādājamo materiālu savākšanas centrā.



Simbols „**Pārsvītrotā atkritumu tvertne**” norāda uz nepieciešamību veikt elektrisko un elektronisko ierīču atkritumu (EEIA), kā arī nolietotu bateriju atsevišķu otrreizējo pārstrādi. Šādas ierīces var saturēt bīstamas un apkārtējai videi kaitīgas vielas. Šīs ierīces ir jāutilizē īpaši izveidotā savākšanas punktā, kas nodrošina elektrisko un elektronisko ierīču nodošanu otrreizējai pārstrādei, un tās nedrīkst izmest nesašķirotos sadzīves atkritumos. Šādi jūs sniegsiet savu ieguldījumu resursu un apkārtējās vides aizsardzībā. Lai iegūtu papildinformāciju, lūdzu, sazinieties ar vietējam iestādēm.



Bērni nekādā gadījumā nedrīkst rotaļāties ar plastmasas maisiņiem un iepakojuma materiālu, jo pastāv traumu un nosmakšanas risks. Šādi materiāli jāuzglabā, neradot apdraudējumu citiem un apkārtējai videi.

KAS NOTIEK JA...?

 **Pārliecinieties, ka ierīce ir izslēgta jebkādu veikto pasākumu laikā, un barošanas adaptors ir atvienots no maiņstrāvas kontaktligzdas!**

E1 ir attēlots uz displeja?

Ierīce ir izslēgusies automātiski, jo augšējā korpusa bloķēšanas pogas nav pareizi aizvērtas.

 Vēlreiz aizveriet augšējo korpusu, nospiežot bloķēšanas pogu ārējos galus. Ieslēdziet un izslēdziet ierīci ar barošanas taustiņu .

E2 ir attēlots uz displeja?

Ierīce ir izslēgusies automātiski, jo motors ir pārkarsis (piem., iekļuva svešķermeņi vai tamlīdzīgi).

 **Pasākums:** noņemiet augšējo korpusu. Pārbaudiet, vai diska komplekts apakšējā korpusā, kā arī ventilatora lāpstiņas augšējā korpusā brīvi kustās. Pēc tam atkal ieslēdziet ierīci.

... pieskaroties displejam, fonā ir redzami „baltie lauki”?

Sausās telpās displeja fonā elektrostatisko lādiņu dēļ var būt redzami balti lauki. Šie lauki neietekmē ierīces darbību vai darbību un tas nav defekts.

... ieslēgšanas taustiņš neparādās displejā, lai ieslēgtu ierīci?

Pārbaudiet vai kontaktdakša ir pieslēgta pie maiņstrāvas avota.

... ieslēgšanas taustiņš neparādās displejā, lai ieslēgtu ierīci, pat ja kontaktdakša ir iesprausta maiņstrāvas avotā?

 Pārbaudiet vai strāvas vads ir rūpīgi pieslēgts pie motora.
Pasākums: noņemiet augšējo korpusu. Pārbaudiet vai viss ir pareizi piestiprināts (sk. Instrukcijas par ierīces augšējā korpusa tīrīšanu). Pēc tam atkal ieslēdziet ierīci.

... displejā ir attēlots WATER, pat ja ir ūdens apakšējā korpusā?

Pārbaudiet vai ir pietiekami daudz ūdens apakšējā korpusā un/vai augšējais korpus ir pareizi novietots uz apakšējā korpusa.

 **Pasākums:** noņemiet augšējo korpusu. Piepildiet apakšējo korpusu ar krāna ūdeni līdz WATERLINE marķējumam. Pareizi novietojiet augšējo korpusu uz apakšējā.
Pārliecinieties, ka barošanas bloks nedrīkst būt iestrēdzis starp augšējo un apakšējo korpusu. Pēc tam atkal ieslēdziet ierīci.

DĖKOJAME!

Esame įsitikinę, kad šis „Venta“ modelis pranoks Jūsų lūkesčius, ir linkime Jums daug džiaugsmo juo naudojantis.

Užregistruokite savo „Venta“ prietaisą:
www.venta-air.com

Perskaitykite visą šią naudojimo instrukciją, išsaugokite ją vėlesniam naudojimui ir laikykitės visų saugos nuorodų bei naudojimo paskirties. Naujausią naudojimo instrukcijos versiją rasite mūsų interneto svetainėje www.venta-air.com

GERBIAMAS KLIENTAS,

Jūs galingą aukštos kokybės gaminį – LW25 ir LW45 „Comfort Plus“ oro drėkintuvą. „Comfort Plus“ palaiko sveiką oro drėgmę ir natūraliai sumažina kenksmingųjų medžiagų kiekį ore.

„Venta“ veikimo principas

Patalpos oras ventiliatoriumi nukreipiamas į vandens pripildytą oro drėkintuvą, kuriame sukasi išradinagai išdėstytos plokštelės. Per jų paviršius higieniškai švarus vanduo išgarinamas į patalpą.

TURINYS

Saugos nuorodos	159	Valymas ir priežiūra	166
Komplektacija	161	Techniniai duomenys	167
Simboliai	161	Viršutinės prietaiso dalies	
Naudojimas pagal paskirtį	161	valymas	169
Naudojimas ne pagal paskirtį	161	Priedai	170
Apžvalga	162	Garantija	170
Prieš pirmą kartą naudojant	162	„Venta“ techninės priežiūros	
Eksploatacijos pradžia	163	skyrius	170
Rodmenys, funkcijos ir		Perdirbimas ir utilizavimas	170
nustatymai	164	Kas yra, jei ...?	171

⚠ SAUGOS NUORODOS

- Šiuo prietaisu vyresni nei 8 metų vaikai ir ribotus fizinius, jutiminius ar psichinius gebėjimus turintys asmenys arba nepakankamai patirties ir žinių turintys asmenys naudotis gali tik prižiūrimi arba tada, kai jiems yra paaiškinta apie prietaiso naudojimą ir jie supranta esamus pavojus.
- Prieš pradėdami naudoti prietaisą, perskaitykite visą naudojimo instrukciją ir išsaugokite ją, kad galėtumėte pasinaudoti vėliau.
- Prietaisas nėra žaislas vaikams.
- Prietaiso valyti ar prižiūrėti negali jaunesni nei 8 metų vaikai ar neprižiūrimi vaikai.
- Prietaisą ir jo kištukinį maitinimo bloką saugokite nuo jaunesnių nei 8 metų vaikų.
- Dėl netinkamo naudojimo prietaisas gali būti pažeistas ir gali kilti sužalojimų rizika.
- Prijunkite prietaisą tik prie tinkamų tinklo kištukinių lizdų: maitinimo įtampa turi atitikti prietaiso duomenų plokštelės duomenis.
- Šis prietaisas gali būti naudojamas tik su šiais kištukiniais maitinimo blokais: modelio Nr. B113-240050-Cd / FJSW1982400500.
- Niekada nenaudokite prietaiso, jei pažeistas kištukinio maitinimo bloko maitinimo kabelis ar tinklo kištukas.
- Kiekvieną kartą prieš valydami ar atlikdami techninės priežiūros darbus bei perkeldami arba transportuodami prietaisą, iš kištukinio lizdo ištraukite kištukinį maitinimo šaltinį.
- Niekada nenaudokite prietaiso, jei jis nukrito ar buvo kitaip pažeistas.
- Elektros prietaisus taisyti gali tik specialistai. Netinkamas remontas gali sukelti rimtą pavojų naudotojui.
- Jokiu būdu nesėskite ant prietaiso ir nedėkite ant jo jokių daiktų.
- Į prietaisą nekiškite jokių pašalinių daiktų.
- Niekada nemerkite viršutinės prietaiso dalies į vandenį ar kitus skysčius.
- Niekada neperpildykite prietaiso.
- Niekada netransportuokite ir neverskite prietaiso, kai jo talpykla pripildyta.
- Niekada netraukite kištukinio maitinimo šaltinio iš kištukinio lizdo už maitinimo kabelio arba šlapiomis rankomis.

- Naudoti galima tik visiškai surinktą prietaisą.
- Pastatykite prietaisą tik ant lygaus, sauso paviršiaus.
- Pastatykite prietaisą taip, kad jo negalima būtų nuversti arba kad už jo ar už jo kabelio niekas negalėtų užkliūti.
- Išlaikykite mažiausiai 50 cm atstumą iki daiktų ir sienų.
- Didžiausias pastatymo aukštis: 2000 metrų
- Niekada neuždenkite ir neužblokuokite ventilacijos angų, kad prietaisas neperkaistų ar nebūtų pažeistas.
- Ilgalaikė didesnė nei 60 proc. santykinė oro drėgmė patalpose, ypač žiemą, gali sukelti bioorganizmų augimą.
- Dėl prietaiso konstrukcijos ir šalto garinimo technologijos, tinkamai naudojant, iš prietaiso negali tiesiogiai išsiskirti vanduo lašelių, garų, rūko pavidalu arba susidaryti kalkių nuosėdos.
- Prietaisą galima naudoti tik su tam skirtais originaliais „Venta“ priedais. Už žalą naudojant kitų gamintojų priedus „Venta-Luftwäscher GmbH“ neprisiima jokios atsakomybės.
- Jei kelias dienas nenaudosite prietaiso, jį išjungsite arba ilgesniam laikui padėsite į laikymo vietą, iš vandens vonelės turite išpilti visą vandenį, išvalyti nusėdusius nešvarumus ir nusausinti, kad ramiame vandenyje ar vandens likučiuose neatsirastų blogas kvapas arba neužaugtų bioorganizmai.
- Jei nenaudojate prietaiso, ištraukite kištukinį maitinimo šaltinį iš kištukinio lizdo.
- Neleiskite, kad sritis aplink prietaisą sudrėktų ar sušlaptų. Jei atsiranda drėgmė, sumažinkite prietaiso galią. Jei negalima sumažinti prietaiso atidudamosios galios, naudokite prietaisą su pertraukomis. Atkreipkite dėmesį, kad nesudrėktų absorbuojančios medžiagos, kaip antai kilimai, portjerės, užuolaidos ar staltiesės.

KOMPLEKTACIJA

- 1 x „Venta“ prietaisas
- 1 x higieninės priemonės 50 ml buteliukas
- 1 x trumpa instrukcija
- 1 x saugos nuorodos

Jei trūksta dalių ar ba jei jos pažeistos, kreipkitės į VENTA techninės priežiūros skyrių arba savo vietinį prekybos atstovą.

SIMBOLIAI

 Saugos nuorodos: atidžiai jas perskaitykite ir jų laikykitės, kad išvengtumėte asmenų sužalojimo ir materialinės žalos.

 Papildoma informacija

 Naudingi patarimai

NAUDOJIMAS PAGAL PASKIRTĮ

Šis „Venta“ prietaisas yra buitinis prietaisas, skirtas vidaus patalpų orui drėkinti. Prietaisas netinkamas naudoti lauke. Kitoks prietaiso naudojimas ar jo perdarymas laikomi netinkamu naudojimu. Gamintojas neatsako už žalą ar traumas dėl netinkamo naudojimo.

NAUDOJIMAS NE PAGAL PASKIRTĮ

Naudojant ne pagal paskirtį, gali kilti pavojus sveikatai ir gyvybei. Čia priskiriamas naudojimas tokiomis sąlygomis:

- patalpose su potencialiai sprogia ir (arba) agresyvia atmosfera,
- patalpose, kuriose yra didelė tirpiklių koncentracija,
- šalia baseinų arba šlapiose vietose,
- lauke.

LW45 Comfort Plus

LW25 Comfort Plus

LW15 Comfort Plus

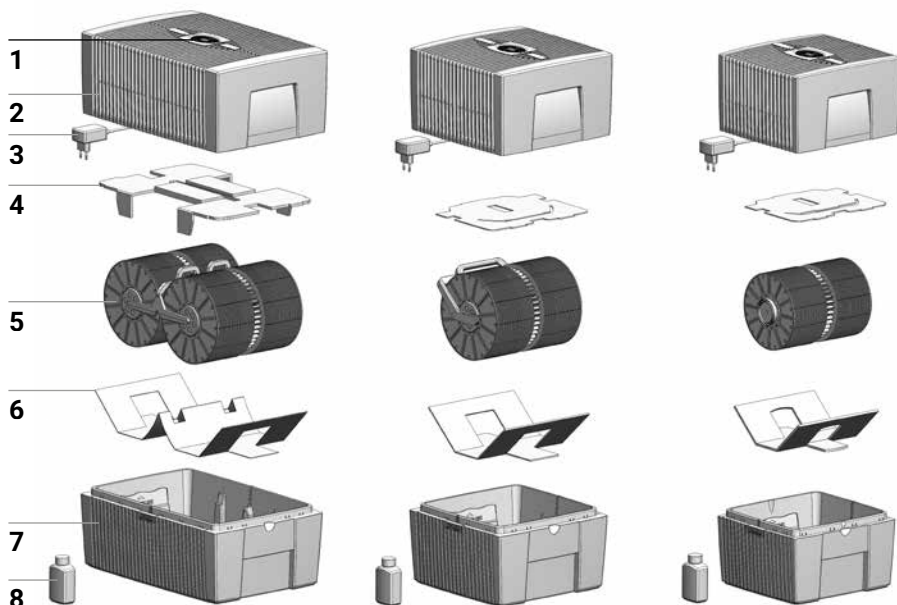

APŽVALGA

- | | |
|---|---|
| 1 Ekranas | 5 Plokštelės |
| 2 Viršutinė prietaiso dalis | 6 Transportavimo fiksatorius |
| 3 Kištukinis maitinimo blokas (sumontuotas) | 7 Apatinė prietaiso dalis |
| 4 Transportavimo fiksatorius | 8 Higieninės priemonės 50 ml buteliukas |

PRIEŠ PIRMAŲ KARTĄ NAUDOJANT

Išpakuokite prietaisą ir jį pastatykite. Išimkite higieninės priemonės 50 ml buteliuką **8** iš dėžės. Nuimkite viršutinę dalį **2**. Išimkite transportavimo fiksatorių **4** iš viršutinės dalies **2**. Išimkite plokštelės **5** iš apatinės dalies **7** ir ištraukite transportavimo fiksatorių **6**.

A

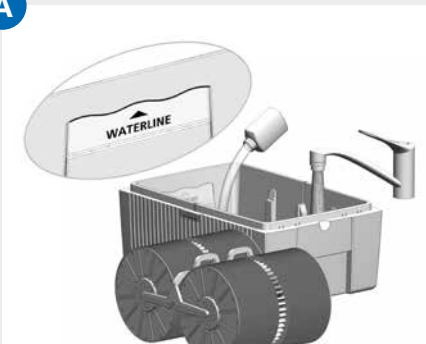

B

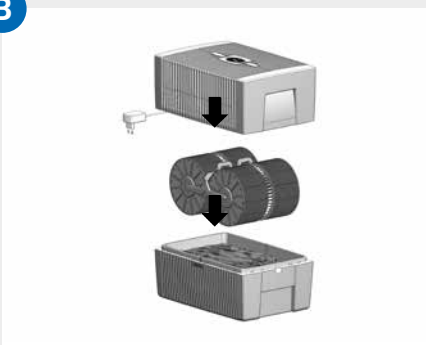

C

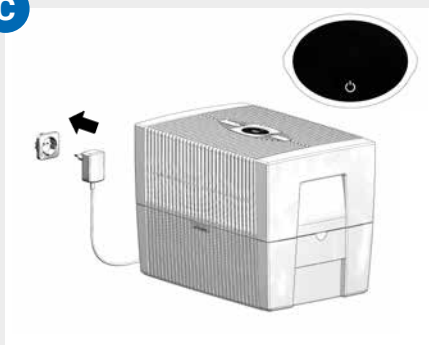

EKSPLOATACIJOS PRADŽIA

- A** Pripildykite apatinę dalį **7** vandentiekio vandens maks. iki žymos WATERLINE ir įpilkite 50 ml higieninės priemonės **8** (visą buteliuko turinį).

⚠ **Niekada negalima pildyti prietaiso uždėjus viršutinę dalį!**

i Labai svarbu įpilti higieninės priemonės, nes taip bus optimaliai drėkinamas oras.

- B** Įdėkite plokšteles **5** į apatinę dalį **7** ir uždėkite viršutinę dalį **2** ant apatinės dalies **7**.

- C** Prijunkite kištukinio maitinimo bloko **3** tinklo kištuką prie elektros srovės tinklo ir įjunkite prietaisą trumpai paliesdami ekrane **1** maitinimo mygtuką.

i Tik tada, kai prietaisas prijungtas prie elektros srovės tinklo, šviečia maitinimo mygtukas **⏻**, skirtas prietaisui įjungti ir išjungti.

RODMENYS, FUNKCIJOS IR NUSTATYMAI





Rodmuo	Funkcija
1 Humidity	Oro drėgmės patalpoje rodymas (0–99 %).
2 Galios pakopa	Greičio 1 - 2 - 3 rodymas.
3 - ir +	Galios pakopos nustatymas trumpai palietus: - sumažina, o + padidina greitį.
4 SLEEP	<p>Nakties režimo įjungiamas trumpu palietimu , o išjungiamas palietus ir palaikius 3 sekundes.</p> <p>Įjungta: Prietaisas įsijungia 1 greičio lygiu. Šviečia tiktai miego režimo mygtukas ir įjungimo / išjungimo mygtukas sumažintu ryškumu.</p> <p>Trumpai palietus miego režimo mygtuką, apie 5 sekundes rodomos tokios funkcija: Mygtukais + ir - galima keisti greičio lygį iš 1</p> <p>Išjungta: Norėdami išjungti miego režimą, paspauskite ir apie 3 sekundes palaikykite miego režimo mygtuką. Visi ekrano rodmenys ir funkcijos pradės šviesti įprastu ryškumu ir juos bus galima naudoti.</p>
5 	Prietaiso įjungimas ir išjungimas trumpai paspaudus maitinimo mygtuką.

6 AUTO

Automatinio režimo įjungimas arba išjungimas trumpai palietus mygtuką AUTO.

JJ.: AUTO nuolat mirksi ekrane ir prietaisas automatiškai reguliuoja galios pakopas pagal oro drėgmę patalpoje.

 Įjungus AUTO, indikatoriuje HUMIDITY **1** rodoma norima oro drėgmė (iš anksto nustatyta 50 proc.), kuri du kartus sumirksi, po to vėl rodoma išmatuota oro drėgmė patalpoje.

 Viršijus iš anksto nustatytą oro drėgmę daugiau nei 5 proc., ventiliatorius maždaug po 60 s išsijungia ir greičio indikatoriuje **2** galios pakopa nerodoma. Oras nederkinamas.

IŠJ.: AUTO ekrane šviečia nuolat ir prietaisas veikia su nustatyta 1–3 galios pakopa.

Norimos 30–70 proc. oro drėgmės nustatymas:

3 s laikykite paspaudę mygtuką AUTO. Rodmuo HUMIDITY **1** mirksi nuolat. Mygtuku „-“ arba „+“ **3** nustatykite norimą oro drėgmę (5 proc. žingsniais). Vėl 3 s laikykite paspaudę mygtuką AUTO, kol indikatorius HUMIDITY **1** nustos mirksėti ir vėl bus rodoma išmatuota oro drėgmė patalpoje. Įsitinkite, kad įjungtas automatinis režimas: rodmuo AUTO ekrane mirksi nuolat!

VALYMAS IR PRIEŽIŪRA

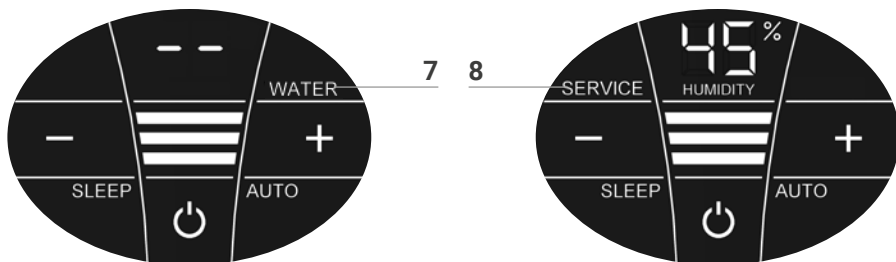

⚠ Dėmesio! Įsitikinkite, kad visų priemonių metu prietaisas yra išjungtas, o kištukinis maitinimo blokas ištrauktas iš kištukinio lizdo!

Rodmuo Priemonės

7 WATER Nuimkite viršutinę dalį. Pripildykite apatinę dalį vandentiekio vandens maks. iki žymos WATERLINE. Uždėkite viršutinę dalį ant apatinės dalies ir vėl paleiskite prietaisą.

i Kai tik apatinėje dalyje bus per mažai vandens, prietaisas išsijungs automatiškai ir bus rodomas rodmuo WATER. Indikatoriuje HUMIDITY 1 mirksi du brūkšneliai ir oro drėgmė patalpoje nerodoma.

💡 Kad patalpos oras būtų nuolat drėkinamas, rekomenduojame laiku papildyti vandens.

8 SERVICE Nuimkite viršutinę dalį. Ištuštinkite iš apatinės dalies likusį vandenį. Nuplaukite apatinę dalį ir plokšteles. Pripildykite apatinę dalį vandentiekio vandens maks. iki žymos WATERLINE ir įpilkite „Venta“ higieninės priemonės (kaip dozuoti, žr. skalėje galinėje buteliuko pusėje). Vėl sumontuokite prietaisą. Palieskite rodmenį SERVICE **8** ekrane ir laikykite 3 s, kol jis užges.

i Kad būtų užtikrintas neprikaištingas higieninis ilgalaikės apkrovos režimas, indikatoriuje SERVICE kas 14 dienų primenama, kad reikia atlikti šią priemonę.

💡 Šios priemonės galima imtis prireikus net ir tuo atveju, jei nerodoma SERVICE. Po to tiesiog palieskite rodmenį SERVICE **8** ir laikykite 3 s. Kitas priminimas dabar vėl bus rodomas po 14 dienų su SERVICE.

Likučiai vandens vonelėje ir ant plokštelių (baltos, žaliai gelsvos ar rudos nuosėdos arba pasikeitusi spalva) prietaiso veikimui įtakos NETURI. Valymui kas pusę metų rekomenduojame naudoti „Venta“ valiklį. Laikykitės naudojimo instrukcijos, kuri pridėdama prie „Venta“ valiklio.

TECHNINIAI DUOMENYS

Modelis	LW15 Comfort Plus	LW25 Comfort Plus	LW45 Comfort Plus
Patalpos dydžio tinkamumas*	≤ 35 m ²	≤ 45 m ²	≤ 60 m ²
Interaktyvus jutiklinis ekranas	Serijinis		
Spalvos	briliantinė balta / briliantinė juoda		
Galios pakopos	3 + automatinis		
Triukšmo susidarymas (1–3 pakopos)	24/34/44 dB(A)	24/34/44 dB(A)	24/35/45 dB(A)
Elektros srovės sąnaudos (1–3 pakopos)	3/5/8 vatai		
Tinklo įtampa	100–240 V, 50 / 60 Hz		
Vandens talpa (maks.)	5 litrai	7 litrai	10 litrų
Matmenys (ilgis × plotis × aukštis)	26×28×31 cm	30×30×33 cm	45×30×33 cm
Svoris	apie 3 kg	apie 3,5 kg	apie 5,2 kg

* susiję su maks. 2,5 m patalpos aukščiu

Gali būti pakeitimų ir klaidų

1

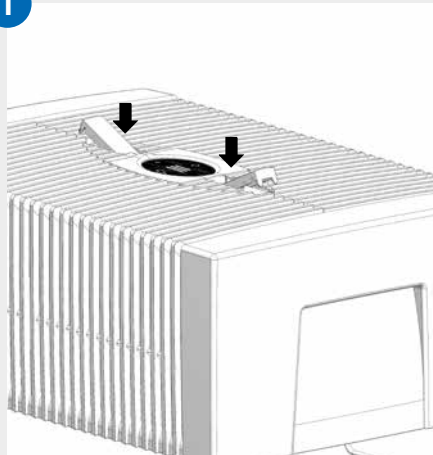

2

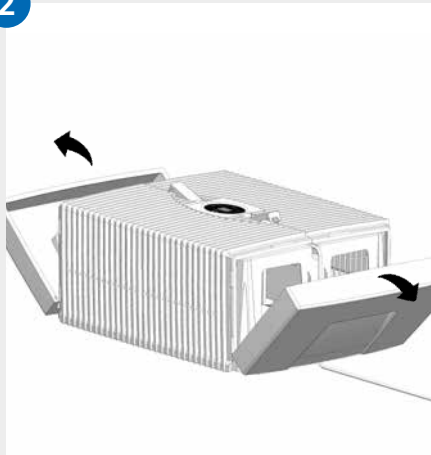

3

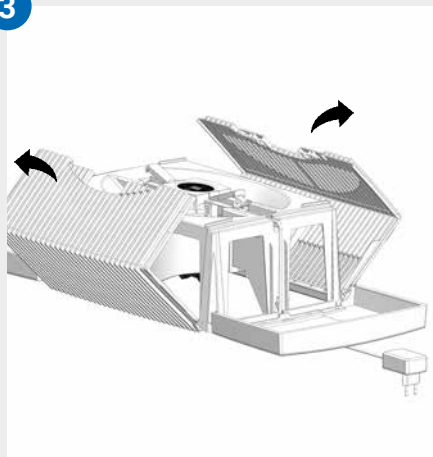

4

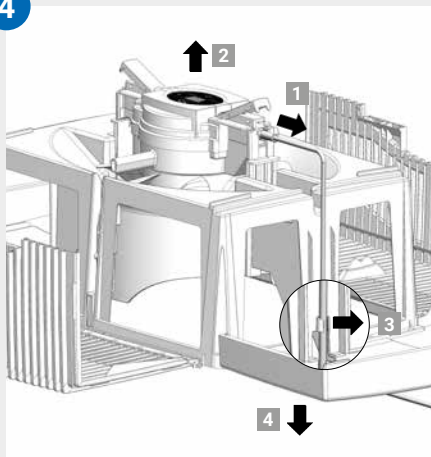

5

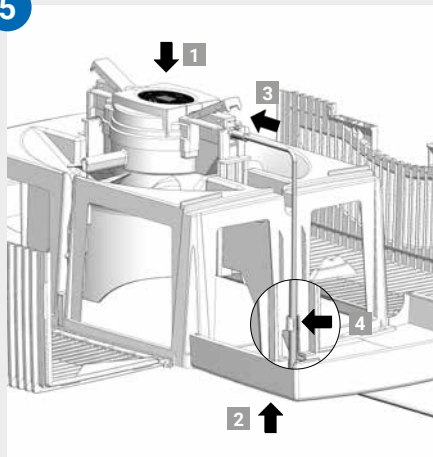

6

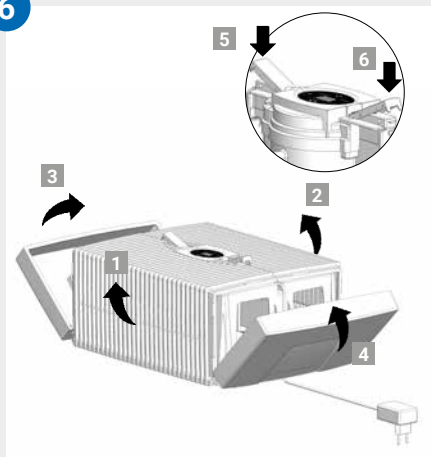

VIRŠUTINĖS PRIETAISO DALIES VALYMAS



Dėmesio! Įsitinkinkite, kad visų priemonių metu prietaisas yra išjungtas, o kištukinis maitinimo blokas ištrauktas iš kištukinio lizdo!

- 01 Nuimkite viršutinę dalį nuo apatinės dalies. Spauskite fiksavimo mygtukus, kad pakiltų galai.
- 02 Atlenkite šonines dalis į išorę.
- 03 Rievėtas šonines mentes atlenkite į išorę.
- 04 Ištraukite kištukinį maitinimo bloką iš pavaros mazgo **1**. Išimkite pavaros mazgą į viršų **2**. Atlaisvinkite kištukinio maitinimo bloko kabelį iš laikiklio **3** ir ištraukite žemyn pro viršutinės dalies angą **4**.



- **Pavaros mazgo ir kištukinio maitinimo bloko neardykite, nemerkite į vandenį ir saugokite nuo skysčių!**
- **Pavaros mazgą su ventiliatoriaus mente ir pavarų dėžę valykite tik sausa šluoste!**
- **Išardytą viršutinę dalį galima plauti po tekančiu vandeniu!**
- **Prieš montuojant išardyta viršutinė dalis turi būti visiškai sausa!**

- 05 Pavaros mazgą teisinga puse įstatykite į viršutinę dalį **1**. Ištraukite kištuką iš kištukinio maitinimo bloko iš apačios pro viršutinės dalies angą į viršų **2** ir įkiškite į pavaros mazgą, kol jis užsifiksuos **3**. Pritvirtinkite kabelį laikiklyje **4**.
- 06 Išoriniai fiksavimo mygtukų galai turi būti viršuje. Rievėtas šonines mentes **1** ir **2** atlenkite į viršų, tada – šonines dalis **3** ir **4**. Spausdami išorinius fiksavimo mygtukų **5** ir **6** galus, vėl tinkamai uždarykite viršutinę dalį.

PRIEDAI

Priedus galima užsisakyti telefonu arba internetu www.venta-air.com

GARANTIJA

Dėl aukštos kokybės „Venta-Luftwäscher GmbH“ du metus nuo pirkimo datos garantuoja, kad tinkamai naudojant šiame gaminyje neatsiras defektų. Tačiau, jei atsirastų medžiagų ar apdirbimo klaidų, kreipkitės į VENTA techninės priežiūros skyrių arba pardavėją. Be to, galioja bendrosios „Venta“ garantinės sąlygos: www.venta-air.com

„VENTA“ TECHNINĖS PRIEŽIŪROS SKYRIUS

Jums reikia daugiau informacijos apie „Venta“ prietaisą, norite konsultacijos ar užsisakyti priedų? Ne problema: galite kreiptis į mūsų „Venta“ techninės priežiūros skyrių! Paskambinkite tiesiogiai arba apsilankykite „Venta“ interneto svetainėje: www.venta-air.com

PERDIRBIMAS IR UTILIZAVIMAS



Pakavimo medžiagos yra perdirbamos. Pakuotę šalinkite aplinkai nekenksmingu būdu ir perdirbtinų atliekų surinkimo punktuose.



Simbolis **„perbraukta šiukšlių dėžė“** nurodo, kad visas elektros ir elektroninės įrangos atliekas (EEJA) reikia šalinti atskirai. Tokiuose prietaisuose gali būti pavojingų ir aplinkai kenksmingų medžiagų. Šie gaminiai turi būti šalinami specialioje surinkimo vietoje, skirtoje elektrinės ir elektroninės įrangos atliekoms šalinti, jų negalima šalinti su nerūšiuotomis buitinėmis atliekomis. Taip prisidėsite prie išteklių ir aplinkos apsaugos. Dėl papildomos informacijos kreipkitės į vietos valdžios institucijas.



Vaikams draudžiama žaisti su plastikiniais maišeliais ir pakavimo medžiagomis, nes yra pavojus susižeisti ar uždusti. Tokias medžiagas saugiai laikykite arba šalinkite aplinką tausojančiu būdu.

KAS YRA, JEI ...?

 **Įsitikinkite, kad visų priemonių metu prietaisas yra išjungtas, o kištukinis maitinimo blokas ištrauktas iš kištukinio lizdo!**

... ekrane E1 rodoma?

Prietaisas išsijungė automatiškai, nes fiksavimo mygtukai ant viršutinės dalies blogai uždaryti.

 Spausdami išorinius galus, tinkamai uždarykite fiksavimo mygtukus. Išjunkite ir vėl įjunkite prietaisą maitinimo mygtuku .

... ekrane E2 rodoma?

Prietaisas išsijungė automatiškai, nes perkrautas variklis (pvz., dėl patekusių svetimkūnių arba pan.).

 **Priemonė:** nuimkite viršutinę dalį. Patikrinkite, ar plokštelės apatinėje dalyje ir ventiliatoriaus mentės viršutinėje dalyje laisvai sukasi. Po to vėl paleiskite prietaisą.

... palietus ekraną fone matomi „balti laukeliai“?

Sausose patalpose dėl elektrostatinio krūvio ekrano fone gali būti matomi balti laukeliai, kurie neturi įtakos nei prietaiso veikimui, nei valdymui bei nerodo gedimo.

... ekrane nerodomas maitinimo mygtukas  skirtas prietaisui įjungti? Patikrinkite, ar kištukinis maitinimo blokas prijungtas prie elektros srovės tinklo.

... ekrane nerodomas maitinimo mygtukas skirtas prietaisui įjungti, nors kištukinis maitinimo blokas prijungtas prie elektros srovės tinklo?

 Patikrinkite, ar kištukinis maitinimo blokas tvirtai įkištas į pavaros mazgą. **Priemonė:** nuimkite viršutinę dalį. Patikrinkite, ar ji tinkamoje padėtyje (žr. instrukciją „Viršutinės prietaiso dalies valymas“). Po to vėl paleiskite prietaisą.

... ekrane rodoma WATER, nors apatinėje dalyje yra vandens?

Patikrinkite, ar apatinėje dalyje yra pakankamai vandens ir (arba) ar viršutinė dalis tinkamai uždėta ant apatinės dalies.

 **Priemonė:** nuimkite viršutinę dalį. Pripildykite apatinę dalį vandentiekio vandens maks. iki žymos WATER-LINE. Tinamai uždėkite viršutinę dalį ant apatinės dalies.

Tuo metu kištukinis maitinimo blokas neturi būti įstrigęs tarp viršutinės ir apatinės dalių. Po to vėl paleiskite prietaisą.

DZIĘKUJEMY!

Jesteśmy przekonani, że ten model Venta spełni Twoje oczekiwania i mamy nadzieję, że jego użytkowanie sprawi Ci wiele radości.

Przeczytaj niniejszą instrukcję obsługi w całości, zachowaj ją do późniejszego wykorzystania i przestrzegaj wszystkich instrukcji dotyczących bezpieczeństwa oraz instrukcji dotyczących prawidłowego użytkowania urządzenia. Najnowsza wersja instrukcji obsługi jest dostępna na naszej stronie internetowej www.venta-air.com

SZANOWNY KLIENCIE!

kupując nawilżacz powietrza LW25 i LW45 Comfort Plus, zdecydowałeś się na wysokiej jakości produkt klasy premium. Comfort Plus pomaga uzyskać zdrowy poziom wilgotności powietrza i przyczynia się do naturalnej redukcji zanieczyszczeń w powietrzu.

Zasada działania urządzeń Venta

Powietrze z pomieszczenia jest wprowadzane przez wentylator do napełnionego wodą nawilżacza, w którym wiruje przemyślane rozmieszczone systemy dysków. Z ich powierzchni higienicznie czysta woda jest wprowadzona do pomieszczenia w formie pary.

SPIS TREŚCI

Informacje dotyczące bezpieczeństwa	173	Wskazania wyświetlacza, funkcje i ustawienia	178
Zawartość opakowania	175	Czyszczenie i konserwacja	180
Symbole	175	Dane techniczne	181
Użytkowanie zgodne z przeznaczeniem	175	Czyszczenie górnej części urządzenia	183
Informacje podstawowe	176	Akcesoria	184
Przed pierwszym użyciem	176	Serwis Venta	184
Uruchomienie	177	Co zrobić, gdy...?	185

⚠ INFORMACJE DOTYCZĄCE BEZPIECZEŃSTWA

- Niniejsze urządzenie nie powinno być obsługiwane przez dzieci poniżej ósmego roku życia oraz przez osoby o ograniczonej sprawności fizycznej, sensorycznej lub umysłowej, czy też przez osoby nieposiadające doświadczenia lub wiedzy, chyba że będą one pod odpowiednim nadzorem lub otrzymały odpowiednie instrukcje dotyczące bezpiecznego użytkowania urządzenia i są świadome związanych z nim zagrożeń.
- Przed rozpoczęciem korzystania z urządzenia należy dokładnie zapoznać się z instrukcją obsługi i zachować ją do wykorzystania w przyszłości.
- Urządzenie nie jest zabawką dla dzieci.
- Czyszczenie i konserwacja urządzenia nie mogą być przeprowadzane przez dzieci poniżej ósmego roku życia lub bez nadzoru.
- Urządzenie oraz jego zasilacz należy przechowywać poza zasięgiem dzieci poniżej ósmego roku życia.
- Niewłaściwe użytkowanie może spowodować uszkodzenie urządzenia oraz obrażenia ciała.
- Urządzenie należy podłączać wyłącznie do odpowiednich źródeł zasilania, przestrzegając wartości napięcia sieciowego podanej na tabliczce znamionowej.
- Urządzenie może być użytkowane jedynie przy użyciu zasilacza o numerze modelu B113-240050-Cd / FJSW1982400500.
- Nigdy nie należy uruchamiać urządzenia, jeżeli przewód lub wtyczka zasilacza są uszkodzone.
- Przed czyszczeniem, konserwacją, zmianą miejsca użytkowania lub transportem urządzenia należy je odłączyć od zasilania.
- Nie należy uruchamiać urządzenia, które spadło lub zostało uszkodzone w jakikolwiek inny sposób.
- Urządzenia elektryczne mogą naprawiać wyłącznie osoby posiadające odpowiednie kwalifikacje. Nieprawidłowo dokonane naprawy mogą stwarzać poważne zagrożenia dla użytkownika.
- Zabrania się siadania na urządzeniu i stawiania na nim jakichkolwiek przedmiotów.
- Do urządzenia nie należy wkładać żadnych obcych przedmiotów.

- Górnej części urządzenia nie należy zanurzać w wodzie ani jakiegokolwiek innej cieczy.
- Nie należy nadmiernie napełniać urządzenia.
- Przy pełnym pojemniku nie należy transportować lub przechylać urządzenia.
- Nigdy nie należy odłączać urządzenia od źródła zasilania, ciągnąc za przewód lub wyciągając wtyczkę mokrymi rękoma.
- Urządzenie można uruchomić wyłącznie po jego całkowitym zmontowaniu.
- Urządzenie należy stawiać wyłącznie na prostych, suchych powierzchniach.
- Urządzenie należy ustawić w taki sposób, żeby nie można go było przewrócić i żeby nikt się nie potknął o jego przewód.
- Należy się upewnić, że urządzenie jest umieszczone w odległości co najmniej 50 cm od innych przedmiotów i ścian.
- Maksymalna wysokość instalacji: 2000 metrów
- Nie należy przykrywać lub blokować otworów wentylacyjnych. W przeciwnym razie może dojść do przegrzania i uszkodzenia urządzenia.
- Stała wilgotność względna powietrza w pomieszczeniu przekraczająca 60% może szczególnie zimą doprowadzić do rozwoju mikroorganizmów.
- Ze względu na budowę urządzenia i zastosowaną w nim technologię zimnego parowania podczas prawidłowego użytkowania urządzenia nie jest możliwe, aby bezpośrednio z urządzenia wydobywała się woda w postaci kropeł, pary lub mgły bądź osadów wapiennych.
- Urządzenie można użytkować wyłącznie z oryginalnymi akcesoriami Venta. Venta-Luftwäscher GmbH nie ponosi odpowiedzialności za szkody spowodowane korzystaniem z akcesoriów innych producentów.
- Jeżeli urządzenie nie będzie używane przez kilka dni, zostanie wyłączone lub będzie przechowywane przez dłuższy czas, należy całkowicie opróżnić zbiornik na wodę oraz usunąć z niego zanieczyszczenia i osuszyć, aby zapobiec powstawaniu nieprzyjemnych zapachów lub rozwojowi mikroorganizmów w stojącej wodzie lub jej pozostałościach.
- Nieużywane urządzenie należy odłączyć od źródła zasilania.
- Należy zadbać o to, aby otoczenie urządzenia nie było wilgotne lub mokre. W przypadku występowania wilgoci należy zmniejszyć moc urządzenia. Jeżeli nie można zmniejszyć mocy urządzenia, należy go używać z przerwami. Należy zadbać o to, aby żadne materiały chłonne, takie jak dywany, zasłony, firanki czy obrusy, nie były wilgotne.

ZAWARTOŚĆ OPAKOWANIA

- 1 x urządzenie Venta
- 1 x opakowanie środka higienicznego 50 ml
- 1 x skrócona instrukcja obsługi
- 1 x informacje dotyczące bezpieczeństwa

W przypadku stwierdzenia brakujących lub uszkodzonych części należy skontaktować się z serwisem Venta lub lokalnym dystrybutorem.

SYMBOLE

 Informacje dot. bezpieczeństwa: należy je uważnie przeczytać i stosować. Pozwoli to uniknąć szkód osobowych i rzeczowych.

 Informacje dodatkowe

 Pomoce wskazówki

UŻYTKOWANIE ZGODNE Z PRZEZNACZENIEM

Niniejsze urządzenie Venta to sprzęt gospodarstwa domowego stosowany w celu nawilżenia powietrza w pomieszczeniach. Urządzenie nie jest przeznaczone do użytku na zewnątrz. Użytkowanie urządzenia w inny sposób lub jego modyfikacje stanowią użytkowanie niezgodne z przeznaczeniem. Producent nie ponosi odpowiedzialności za szkody lub obrażenia powstałe na skutek użytkowania niezgodnego z przeznaczeniem.

UŻYTKOWANIE NIEZGODNE Z PRZEZNACZENIEM

Użytkowanie urządzenia do jakichkolwiek celów niezgodnych z jego przeznaczeniem może spowodować zagrożenie dla zdrowia lub życia. Dotyczy to użytkowania w następujących warunkach:

- w pomieszczeniach i miejscach zagrożonych wybuchem i/lub z agresywną atmosferą
- w pomieszczeniach o wysokim stężeniu rozpuszczalników
- w pobliżu basenów i innych mokrych stref
- na zewnątrz

LW45 Comfort Plus

LW25 Comfort Plus

LW15 Comfort Plus

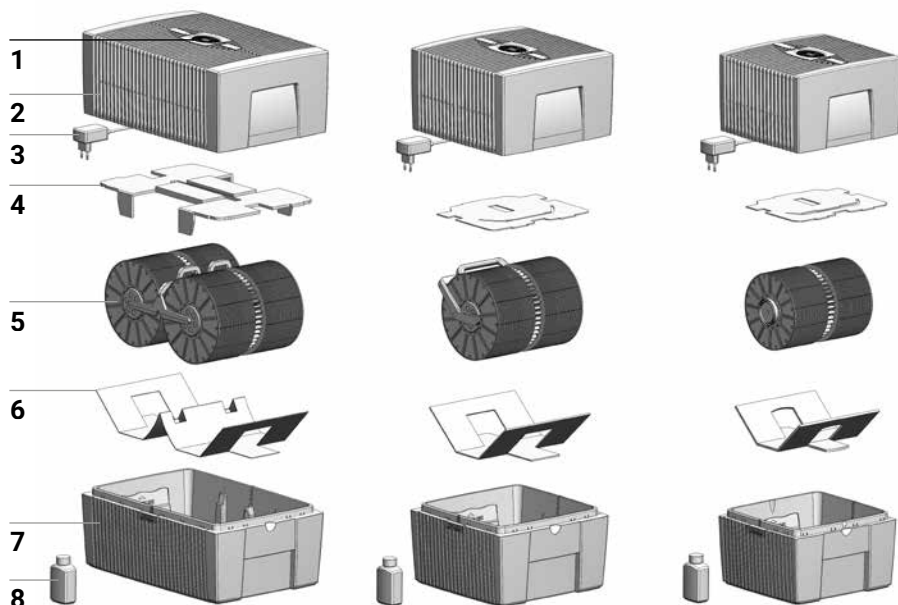

INFORMACJE PODSTAWOWE

- | | |
|-----------------------------------|---|
| 1 Wyświetlacz | 5 System dysków |
| 2 Górna część urządzenia | 6 Zabezpieczenie transportowe |
| 3 Zasilacz wtyczkowy (zmontowany) | 7 Dolna część urządzenia |
| 4 Zabezpieczenie transportowe | 8 Opakowanie środka higienicznego 50 ml |

PRZED PIERWSZYM UŻYCIEM

Rozpakować i ustawić urządzenie. Wyjąć z pudełka butelkę środka higienicznego 50 ml **8**. Zdjąć górną część urządzenia **2**. Usunąć zabezpieczenie transportowe **4** z górnej części urządzenia **2**. Z dolnej części urządzenia **7** wyjąć system dysków **5** i zabezpieczenie transportowe **6**.

A

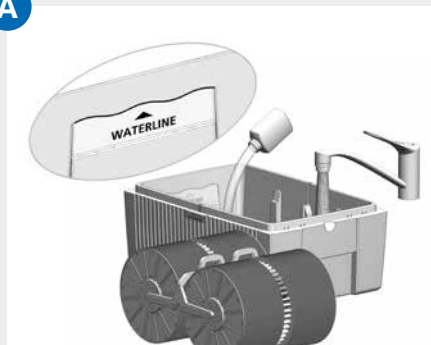

B

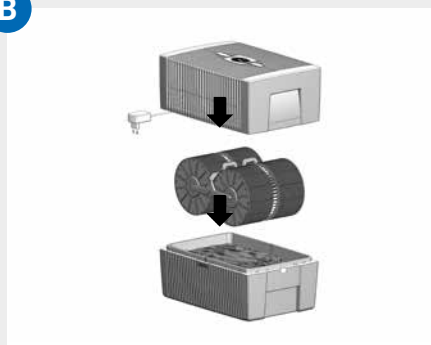

C



URUCHOMIENIE

- A** Napełnić dolną część urządzenia **7** wodą z kranu, maks. do wskaźnika poziomu WATERLINE oraz dolać 50 ml środka higienicznego **8** (wlać całą zawartość butelki).



Nigdy nie napełniać urządzenia, gdy założona jest górna jego część!



Dolanie środka higienicznego jest bardzo ważne dla optymalnego nawilżania powietrza.

- B** Umieścić system dysków **5** w dolnej części urządzenia **7** i nałożyć górną część urządzenia **2** na jego dolną część **7**.
- C** Podłączyć zasilacz **3** do źródła zasilania i włączyć urządzenie, dotykając krótko przycisku zasilania na wyświetlaczu **1**.



Przycisk zasilania  umożliwiający włączenie i wyłączenie urządzenia jest podświetlony wyłącznie wtedy, gdy urządzenie jest podłączone do źródła zasilania.

WSKAZANIA WYŚWIETLACZA, FUNKCJE I USTAWIENIA





Wskazanie	Funkcja
1 Humidity	Wskazuje wilgotność powietrza w pomieszczeniu (0 – 99%).
2 Poziom mocy	Wskazuje prędkość 1 - 2 - 3.
3 - i +	Ustawienie poziomu mocy przez krótkie dotknięcie: - zmniejsza, + zwiększa prędkość.
4 SLEEP	<p>Tryb nocny włączenie poprzez krótkie naciśnięcie przycisku , a wyłączenie poprzez ponowne naciśnięcie i przytrzymanie przycisku przez trzy sekundy.</p> <p>Wł.: Urządzenie przełączy się do poziomu prędkości 1. Świeci się tylko przycisk trybu SLEEP i przycisk ON/OFF przy obniżonej jasności.</p> <p>Krótkie naciśnięcie przycisku trybu SLEEP powoduje udostępnienie następujących wskazań/funkcja przez ok. pięć sekund: przyciski + i - do zmiany poziomu prędkości 1</p> <p>Wył.: Aby wyłączyć tryb SLEEP, naciśnij i przytrzymaj przycisk trybu SLEEP przez ok. trzy sekundy. Wszystkie wskazania/funkcje są dostępne i świecą się z normalną jasnością.</p>
5 	Włączanie i wyłączanie urządzenia przez krótkie dotknięcie przycisku zasilania.

6 AUTO

Włączanie lub wyłączanie **trybu automatycznego** przez krótkie dotknięcie przycisku AUTO.

WL: AUTO na wyświetlaczu miga nieprzerwanie i urządzenie automatycznie reguluje poziom mocy w zależności od wilgotności w pomieszczeniu.

 Po włączeniu trybu AUTO wybrana wilgotność (ustawienie fabryczne: 50%) pojawi się dwukrotnie, migając na wyświetlaczu w polu HUMIDITY **1**, a następnie wyświetli się aktualna zmierzona wilgotność powietrza w pomieszczeniu.

 Kiedy wybrany poziom wilgotności zostanie przekroczony o 5%, wentylator wyłączy się po ok. 60 sekundach, a na wskazaniu prędkości **2** nie jest wyświetlany poziom mocy. Urządzenie nie nawilża.

WYL: AUTO na wyświetlaczu pozostaje zapalone, a urządzenie pracuje na ustawionym poziomie mocy 1 – 3.

Ustawianie pożądanej wilgotności 30 – 70%:

Przytrzymać przycisk AUTO przez 3 sekundy. Wskazanie HUMIDITY **1** miga nieprzerwanie. Ustawić pożądaną wilgotność (krokowo co 5 %) przy użyciu przycisków **3** (- lub +). Ponownie przytrzymać przycisk AUTO przez 3 sekundy, aż wskazanie HUMIDITY **1** przestanie migać i wyświetli się ponownie zmierzona wilgotność powietrza w pomieszczeniu. Upewnić się, czy tryb automatyczny jest włączony: wskazanie AUTO na wyświetlaczu stale miga!

CZYSZCZENIE I KONSERWACJA

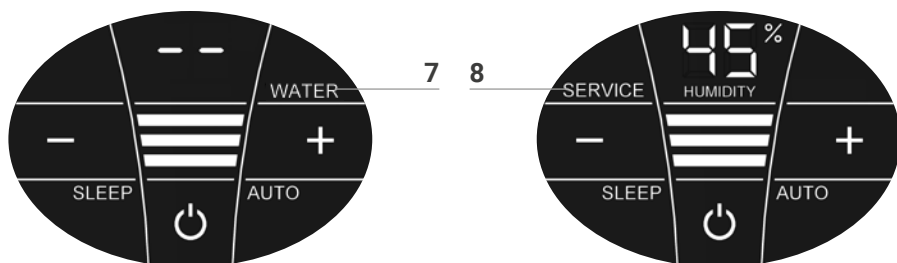

Uwaga! Należy się upewnić, że podczas przeprowadzania wszelkich czynności urządzenie jest wyłączone, a zasilacz nie jest podłączony do źródła zasilania!

Wskazanie Czynności

- 7 WATER** Zdjąć górną część urządzenia. Napełnić dolną część urządzenia wodą z kranu do wskaźnika poziomu WATERLINE. Umieścić górną część urządzenia na części dolnej i ponownie uruchomić urządzenie.
- i** Gdy w dolnej części urządzenia znajduje się niewystarczająca ilość wody, urządzenie wyłączy się automatycznie, a na wyświetlaczu pojawi się komunikat WATER. Wskazanie HUMIDITY 1 nie pokazuje wówczas wilgotności powietrza w pomieszczeniu. Zamiast tego migają dwie kreski.
- 💡** Aby zapewnić nieprzerwane nawilżanie powietrza, zalecamy regularne uzupełnianie wody.
- 8 SERVICE** Zdjąć górną część urządzenia. Wylać resztkę wody z dolnej części urządzenia. Wypłukać dolną część urządzenia i system dysków. Napełnić dolną część urządzenia wodą z kranu maks. do wskaźnika poziomu WATERLINE i dodać środek higieniczny Venta (ilość środka wg miarki z tyłu butelki). Ponownie zmontować urządzenie. Dotknąć wskazania SERVICE **8** na wyświetlaczu i przytrzymać przez 3 sekundy, aż zgaśnie.
- i** W celu zapewnienia nienaganej i higienicznej pracy wskazanie SERVICE pojawia się co 14 dni, przypominając o konieczności wykonania tej czynności.
- 💡** Czynność tę można wykonać w razie potrzeby, nawet gdy wskazanie SERVICE nie wyświetli się. Następnie wystarczy jedynie dotknąć wskazania SERVICE **8** i przytrzymać przez 3 sekundy. Kolejne przypomnienie zostanie wyświetlone za 14 dni przez wyświetlenie się wskazania SERVICE.

Wszelkie pozostałości w zbiorniku na wodę i w systemie dysków (białe, zielono-żółte lub brązowe osady czy odbarwienia) NIE mają negatywnego wpływu na działanie urządzenia. Do czyszczenia urządzenia raz na pół roku zalecamy odkamieniacz Venta. Należy zapoznać się z instrukcją obsługi załączoną do odkamieniacza Venta.

DANE TECHNICZNE

Model	LW15 Comfort Plus	LW25 Comfort Plus	LW45 Comfort Plus
Zalecany do pomieszczeń*	≤ 35 m ²	≤ 45 m ²	≤ 60 m ²
Interaktywny wyświetlacz dotykowy	Wyposażenie standardowe		
Kolory	błyszczący biały / błyszczący czarny		
Poziomy mocy	3 + tryb automatyczny		
Emisja hałasu (poziomy 1-3)	24/34/44 dB(A)	24/34/44 dB(A)	24/35/45 dB(A)
Zużycie energii elektrycznej (poziomy 1-3)	3 / 5 / 8 W		
Napięcie zasilania	100-240 V, 50/60 Hz		
Pojemność zbiornika z wodą (maks.)	5 litrów	7 litrów	10 litrów
Wymiary (dł. x szer. x wys.)	26 × 28 × 31 cm	30 × 30 × 33 cm	45 × 30 × 33 cm
Masa	ok. 3 kg	ok. 3,5 kg	ok. 5,2 kg

* w odniesieniu do pomieszczenia o maks. wysokości 2,5 m

Zastrzega się prawo do dokonywania zmian i możliwość wystąpienia błędów

1

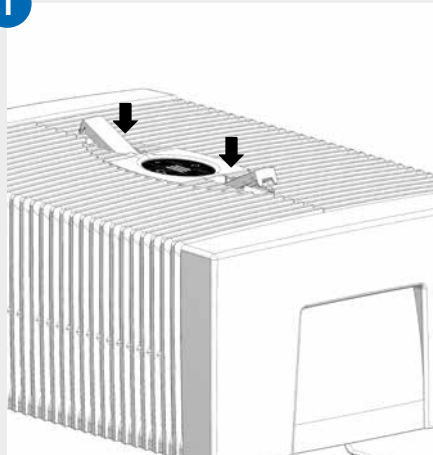

2

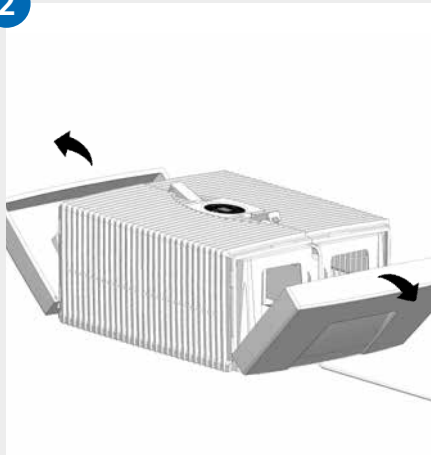

3

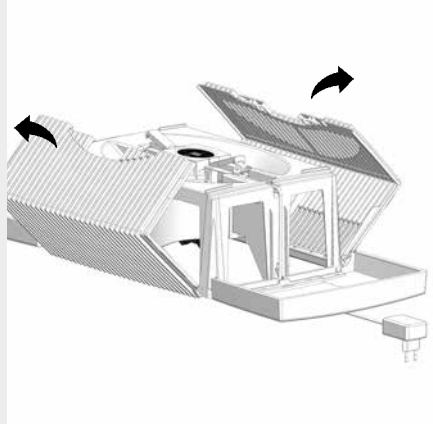

4

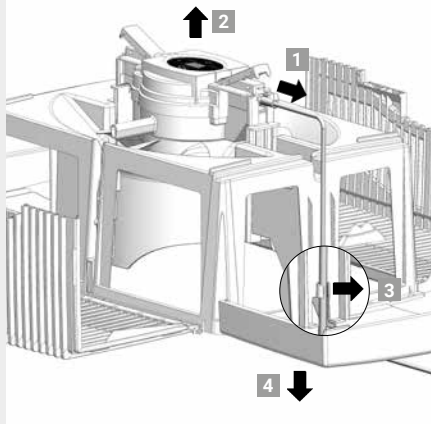

5

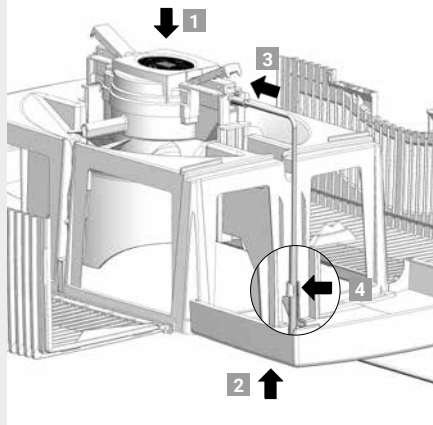

6

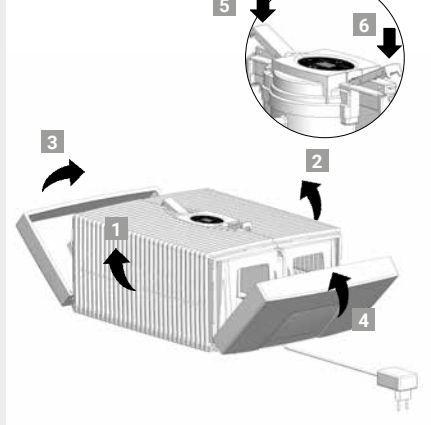

CZYSZCZENIE GÓRNEJ CZĘŚCI URZĄDZENIA



Uwaga! Należy się upewnić, że podczas przeprowadzania wszelkich czynności urządzenie jest wyłączone, a zasilacz nie jest podłączony do źródła zasilania!

-
- 01 Odłączyć górną część urządzenia od części dolnej. Wcisnąć zatrzaski tak, aby ich końcówki się podniosły.

 - 02 Odchylić ścianki boczne.

 - 03 Odchylić żebrowane osłony.

 - 04 Wyciągnąć wtyczkę zasilacza z jednostki napędowej **1**. Wyjąć jednostkę napędową w górę **2**. Wyczepić przewód zasilacza z uchwytu **3** i wyciągnąć go w dół przez otwór w górnej części urządzenia **4**.



- **Nie rozmontowywać jednostki napędowej ani zasilacza, nie zanurzać ich w wodzie i nie dopuszczać do kontaktu z płynami!**
- **Jednostkę napędową, łopatki wentylatora oraz przekładnię można czyścić wyłącznie przy użyciu suchej szmatki!**
- **Rozmontowaną górną część urządzenia można myć pod bieżącą wodą!**
- **Rozmontowana górną część urządzenia musi być zupełnie sucha przed ponownym montażem!**

-
- 05 Umieścić jednostkę napędową właściwą stroną w górnej części urządzenia **1**. Wtyczkę zasilacza przełożyć od dołu przez otwór w górnej części urządzenia, poprowadzić ku górze **2** i podłączyć do jednostki napędowej (do zablokowania) **3**. Zamocować przewód w uchwycie **4**.

 - 06 Zewnętrzne końcówki zatrzasków muszą być w pozycji stojącej. Zamknąć żebrowane osłony **1** i **2**, a następnie ścianki boczne **3** i **4**. Prawdłowo zamknąć górną część urządzenia, wciskając zewnętrzne końcówki zatrzasków **5** i **6**.

AKCESORIA

Aksesoria można zamówić telefonicznie lub online na stronie www.venta-air.com

GWARANCJA

Dzięki wysokiej jakości produktu Venta-Luftwäscher GmbH gwarantuje, że przy prawidłowym użytkowaniu ten produkt nie będzie podlegał awariom przez okres dwóch lat od daty nabycia. W przypadku wystąpienia wady materiału lub działania należy skontaktować się z serwisem Venta lub lokalnym dystrybutorem. Dodatkowo obowiązują ogólne warunki gwarancji Venta dostępne na stronie: www.venta-air.com

SERWIS VENTA

Chciałbyś uzyskać dodatkowe informacje o urządzeniach Venta, szukasz porady lub chciałbyś zamówić akcesoria? Nic prostszego – pracownicy serwisu Venta są do Twojej dyspozycji! Skontaktuj się telefonicznie lub odwiedź stronę internetową Venta: www.venta-air.com

RECYKLING I UTYLIZACJA



Materiał opakowania nadaje się do recyklingu. Opakowanie należy zutylizować w sposób przyjazny dla środowiska i zostawić je w punkcie zbiórki odpadów do recyklingu.



Symbol „**przekreślonego kubła na śmieci**” oznacza konieczność oddzielnej utylizacji zużytego sprzętu elektrycznego i elektrycznego (ZSEE). Takie urządzenia mogą zawierać substancje niebezpieczne lub zagrażające środowisku. Produkty te należy zutylizować, oddając je w odpowiednim miejscu zbiórki odpadów elektronicznych i elektrycznych (ZSEE). Nie można ich wyrzucać wraz z odpadami z gospodarstw domowych. W ten sposób można przyczynić się do ochrony zasobów i środowiska. Szczegółowych informacji na ten temat udzielają lokalne władze.



W żadnym wypadku dzieci nie powinny bawić się torbami plastikowymi i materiałami opakowaniowymi, ponieważ istnieje ryzyko zranienia lub uduszenia. Materiały takie należy przechowywać w bezpiecznym miejscu lub utylizować w sposób przyjazny dla środowiska.

CO ZROBIĆ, GDY...?

 **Należy się upewnić, że podczas przeprowadzania wszelkich czynności urządzenie jest wyłączone, a zasilacz nie jest podłączony do źródła zasilania!**

... na wyświetlaczu pojawia się E1?

Urządzenie zostało automatycznie wyłączone, ponieważ zatraski na górnej części urządzenia nie zostały zamknięte prawidłowo.

 Zamknąć prawidłowo górną część urządzenia, wciskając zewnętrzne końcówki zatrasków. Wyłączyć i ponownie włączyć urządzenie za pomocą przycisku zasilania 

... na wyświetlaczu pojawia się E2?

Urządzenie zostało automatycznie wyłączone z powodu nadmiernego obciążenia silnika (na przykład wskutek dostania się przedmiotów do wnętrza urządzenia lub w podobnej sytuacji).

 **Czynność:** zdjąć górną część urządzenia. Upewnić się, że nic nie zakłóca swobodnego ruchu systemu dysków w dolnej części urządzenia i skrzydeł wentylatora w górnej części urządzenia. Następnie ponownie uruchomić urządzenie.

... podczas dotykania wyświetlacza widoczne są w tle „białe pola”?

Na skutek gromadzenia się ładunków elektrostatycznych w suchych pomieszczeniach może dojść do powstania białych pól w tle wyświetlacza, które nie mają wpływu na funkcjonowanie i obsługę urządzenia i nie stanowią usterki.

... na wyświetlaczu nie pojawia się przycisk zasilania , umożliwiający włączenie urządzenia?

Upewnić się, że zasilacz jest podłączony do źródła zasilania.

... na wyświetlaczu nie pojawia się przycisk zasilania... , umożliwiający włączenie urządzenia, mimo że zasilacz jest podłączony do zasilania?

Upewnić się, że wtyczka jest właściwie podłączona do jednostki napędowej.

 **Czynność:** zdjąć górną część urządzenia. Sprawdzić prawidłowe osadzenie (patrz instrukcja czyszczenia górnej części urządzenia). Następnie ponownie uruchomić urządzenie.

... na wyświetlaczu wyświetla się komunikat WATER, choć w dolnej części urządzenia znajduje się woda?

Upewnić się, że w dolnej części urządzenia jest wystarczająca ilość wody oraz/ lub czy górna część urządzenia jest prawidłowo nałożona na część dolną.

 **Czynność:** zdjąć górną część urządzenia. Napełnić dolną część urządzenia wodą z kranu do wskaźnika poziomu WATERLINE. Prawidłowo umieścić górną część urządzenia na dolnej części. Przewód zasilacza nie może być zaklinowany pomiędzy górną i dolną częścią urządzenia. Następnie ponownie uruchomić urządzenie.

KÖSZÖNJÜK!

Meggyőződésünk, hogy ez a Venta modell még az Ön elvárásainál is jobban teljesít. Használja egészséggel!

Kérjük, olvassa át a teljes kezelési útmutatót, és őrizze meg a későbbi használatra. Kérjük, vegye figyelembe az összes biztonsági tudnivalót, valamint a rendeltetésszerű használatot. A kezelési útmutató naprakész változata a www.venta-air.com címen elérhető weboldalunkon található.

KEDVES VÁSÁRLÓ!

Az LW25 és LW45 Comfort Plus levegőpárásítóval egy nagy teljesítményű, prémium terméket vásárolt. A Comfort Plus készülék segít egészséges szinten tartani a levegő páratartalmát és természetes úton kiszűri az abban lévő káros anyagokat.

A Venta elv

Egy ventilátor beszívja a helyiség levegőt és átvezeti azt egy vízzel feltöltött párasítón, amelyben speciális elrendezésű korongkötegek forognak. Ezek felületéről a készülék higiénikusan tiszta vizet párologtat a helyiségbe.

TARTALOM

Biztonsági tudnivalók	187	Tisztítás és ápolás	194
Szállítási terjedelem	189	Műszaki adatok	195
Szimbólumok	189	A készülék felső részének tisztítása	197
Rendeltetésszerű használat	189	Tartozékok	198
Nem rendeltetésszerű használat	189	Garancia	198
Áttekintés	190	A Venta ügyfélszolgálat	198
Az első használat előtt	190	Újrahasznosítás és hulladékkezelés	198
Üzembe helyezés	191	Mit tegyek, ha ...?	199
Kijelzések, funkciók és beállítások	192		

⚠ BIZTONSÁGI TUDNIVALÓK

- Ez a készülék 8 évnél idősebb gyermekek és korlátozott testi, érzékszervi vagy szellemi képességekkel, vagy elégséges tapasztalattal és ismeretekkel nem rendelkező személyek általi használatra alkalmas, amennyiben felügyelik őket, vagy elmagyarázzák nekik a készülék biztonságos használatának módját, és megértették a fennálló veszélyeket.
- Az üzembe helyezés előtt olvassa el teljes terjedelmében a kezelési útmutatót, és gondosan őrizze meg későbbi felhasználásra.
- A készülék nem játékszer.
- A tisztítást és a felhasználó általi ápolást nem végezhetik 8 évnél fiatalabb gyermekek, csak ha felügyelik őket.
- Tartsa távol a 8 évnél fiatalabb gyermekeket a készüléktől és annak hálózati adapterétől.
- A készülék szakszerűtlen használata a készülék károsodásához és testi sérülésekhez vezethet.
- A készüléket kizárólag egy erre alkalmas hálózati csatlakozóaljzathoz csatlakoztassa, amelynek feszültsége megegyezik a készülék adattábláján megadott értékkel.
- Ez a készülék kizárólag a következő hálózati adapterekről üzemeltethető: „Model Nr. BI13-240050-Cd / FJSW1982400500”.
- A készüléket tilos üzembe helyezni, ha sérült a hálózati adapter hálózati kábele vagy hálózati csatlakozódugója.
- Minden tisztítási vagy karbantartási munka előtt, valamint a készülék áthelyezése vagy szállítása előtt húzza ki a hálózati adaptert a fali aljzathól.
- A készüléket tilos üzembe helyezni, ha leesett vagy más módon megsérült.
- Elektromos készülékeken kizárólag szakemberek végezhetnek javításokat. A szakszerűtlen javítások súlyos veszélyekkel járhatnak a felhasználó számára.
- Ne üljön rá a készülékre és ne helyezzen rá tárgyakat.
- Ne dugjon idegen tárgyakat a készülékbe.
- Ne merítse a készülék felső részét vízbe vagy más folyadékba.
- Ne töltsen túl a készüléket.
- A készüléket teli tartállyal szállítani vagy megbillenteni tilos.

- A hálózati adaptert tilos a hálózati kábelnél fogva, illetve vizes kézzel kihúzni a fali aljzatból.
- A készüléket csak teljesen összeszerelt állapotban szabad üzembe helyezni.
- A készüléket kizárólag vízszintes és száraz felületen állítsa fel.
- A készüléket úgy állítsa fel, hogy ne lehessen feldönteni, és senki se botolhasson meg a készülékben vagy a kábelben.
- Tartson 50 cm távolságot más tárgyaktól vagy falaktól.
- Maximális felállítási magasság: 2000 méter
- A készülék túlhevülésének/károsodásának elkerülése érdekében tilos letakarni vagy eltortlaszolni a szellőzőnyílásokat.
- Mikroorganizmusok képződéséhez vezethet, ha a helyiséglevegő relatív páratartalma, különösen télen, tartósan 60% fölött van.
- A készülék kialakításának és az abban használt hidegpárologtatási technológiának köszönhetően szakszerű használat esetén nem fordulhat elő, hogy cseppek, gőz, köd vagy vízkő formájában víz távozzon a készülékből.
- A készüléket kizárólag az ahhoz tervezett eredeti Venta tartozékokkal szabad üzemeltetni. A Venta-Luftwäscher GmbH nem vállal felelősséget az idegen tartozékok által okozott károkért.
- Amennyiben több napig nem használja, több napra kikapcsolja vagy hosszabb ideig elteszi a készüléket, akkor ürítse ki teljesen a vízteknőt, távolítsa el belőle a szennyeződések, és törölje szárazra, hogy megakadályozza a szagok vagy mikroorganizmusok képződését a pangó vízben, illetve a vízcseppekben.
- Ha nem használja a készüléket, húzza ki a hálózati adaptert a fali aljzatból.
- Akadályozza meg, hogy a készülék környéke nedves vagy vizes legyen. Ha nedvesség jelenik meg, csökkentse a készülékteljesítményt. Ha nem lehet csökkenteni a készülék kimeneti teljesítményét, akkor megszakításokkal használja a készüléket. Ügyeljen arra, hogy nedvszívó anyagok, például szőnyegek, függönyök, sötétítők vagy asztalterítők ne nedvesedjenek át.

SZÁLLÍTÁSI TERJEDELEM

- 1 x Venta készülék
- 1 x palack higiénés szer, 50 ml
- 1 x rövid útmutató
- 1 x biztonsági tudnivalók

Ha egyes alkotóelemek hiányoznak vagy sérültek, forduljon a VENTA ügyfélszolgálatához vagy a helyi forgalmazóhoz.

SZIMBÓLUMOK

 Biztonsági tudnivalók: A személyi sérülések és anyagi károk elkerülése érdekében gondosan olvassa el és tartsa be őket.

 Kiegészítő információk

 Hasznos tanácsok

RENDELTETÉSSZERŰ HASZNÁLAT

Ez a Venta készülék egy háztartási készülék zárt helyiségek levegőpárásítására. A készülék nem használható a szabadban. Minden ettől eltérő felhasználás vagy a készülék módosítása szakszerűtlen használatnak minősül. A gyártó nem vállal felelősséget a szakszerűtlen használatból eredő károkért vagy sérülésekért.

NEM RENDELTETÉSSZERŰ HASZNÁLAT

A nem rendeltetésszerű használat veszélyeztetheti az egészséget és a testi épséget. Ez a következő feltételek melletti használatot foglalja magába:

- helyiségek robbanásveszélyes és/vagy maró hatású légkörrel
- helyiségek nagy oldószer-koncentrációjú levegővel
- úszómedencék vagy vizes területek közelében
- a szabad ég alatt

LW45 Comfort Plus

LW25 Comfort Plus

LW15 Comfort Plus

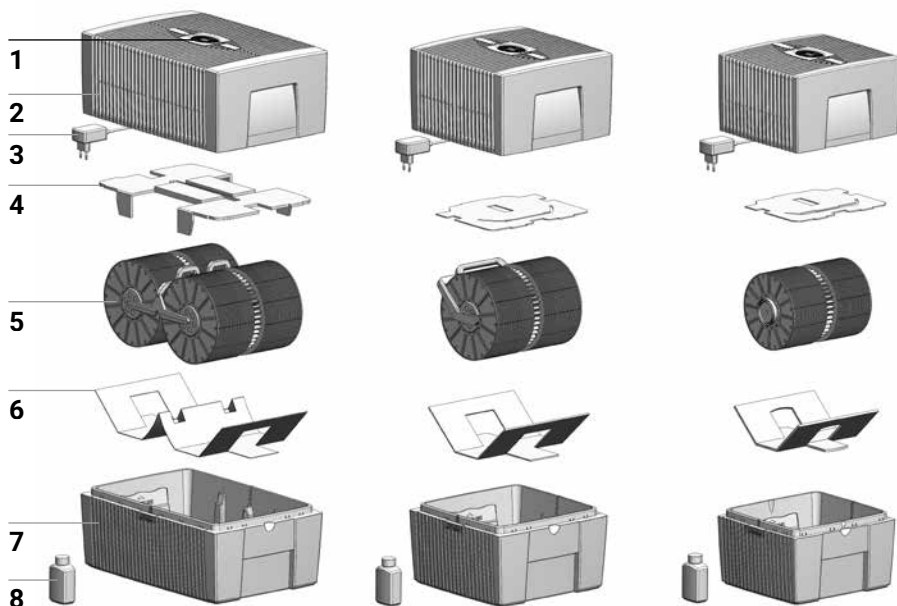

ÁTTEKINTÉS

- | | |
|------------------------------|-------------------------------|
| 1 Képernyő | 5 Korongköteg |
| 2 Készülék felső része | 6 Szállításbiztosító |
| 3 Hálózati adapter (szerelt) | 7 Készülék alsó része |
| 4 Szállításbiztosító | 8 Palack higiénés szer, 50 ml |

AZ ELSŐ HASZNÁLAT ELŐTT

Csomagolja ki a készüléket, és állítsa fel. Vegye ki a higiénés szert tartalmazó 50 ml-es palackot **8** a dozból. Vegye le a készülék felső részét **2**. Távolítsa el a felső részből **2** a szállításbiztosítót **4**. Vegye ki a korongköteget **5** az alsó részből **7**, és távolítsa el a szállításbiztosítót **6**.

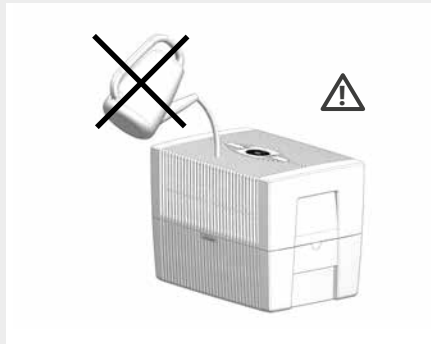
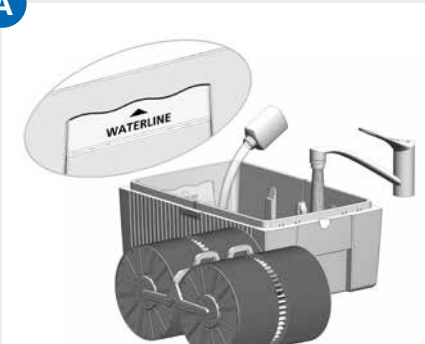
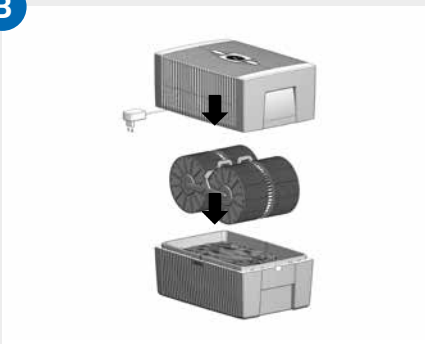
A**B****C**

ÜZEMBE HELYEZÉS

- A** Töltse fel csapvízzel az alsó részt **7** maximum a WATERLINE jelölésig, majd töltsön be 50 ml higiénés szert **8** (a palack teljes tartalmát).



Soha nem szabad a készüléket feltölteni, ha a felső rész fel van helyezve!



A higiénés szer betöltése rendkívül fontos, mivel ez biztosítja a levegő optimális párásítását.

- B** Helyezze be a korongköteget **5** az alsó részbe **7**, majd helyezze a felső részt **2** az alsóra **7**.

- C** Csatlakoztassa a hálózatra a hálózati adapter **3** hálózati csatlakozódugóját, majd kapcsolja be a készüléket a kijelzőn **1** lévő Power gomb rövid megérintésével.



A készülék be- és kikapcsolására szolgáló Power gomb  csak akkor világít, ha a készülék csatlakoztatva van az áramhálózatra.

KIJELZÉSEK, FUNKCIÓK ÉS BEÁLLÍTÁSOK





Kijelzés	Funkció
1 Humidity	A helyiséglevegő páratartalmának megjelenítése (0–99%).
2 Teljesítményfokozat	Az 1. / 2. / 3. sebesség megjelenítése.
3 - és +	A teljesítményfokozatot rövid érintéssel állíthatja be: A - megérintése csökkenti, míg a + megérintése növeli a sebességet.
4 SLEEP	Rövid érintéssel éjszakai mód bekapcsol, és 3 másodperces érintéssel ismét kikapcsol.. Be: A készülék az 1. sebességi szintre kapcsol. Csak az Alvó üzemmód gomb és a Be/Ki gomb világít csökkentett fényerővel. Az alvó üzemmód gomb rövid érintésével kb. 5 másodpercig a következő kijelző/funkció állnak rendelkezésre: + és - gombok az 1. sebességszint megváltoztatásához Ki: Az alvó üzemmódból való kilépéshez nyomja meg és tartsa lenyomva az alvó üzemmód gombot kb. 3 másodpercig. Minden kijelző/funkció normál fényerővel világítanak és rendelkezésre állnak.
5 	A készülék be-, illetve kikapcsolása a Power gomb rövid megérintésével.

6 AUTO

Az **automata üzem** be-, illetve kikapcsolása az AUTO gomb megrövid érintésével.

BE: A kijelzőn lévő AUTO kijelzés folyamatosan villog, és a készülék a helyiséglevegő páratartalma alapján automatikusan szabályozza a teljesítményfokozatot.

 Az AUTO üzem bekapcsolásakor a HUMIDITY kijelzésnél **1** kétszer felvillan a kívánt páratartalom (előbeállítás: 50%), majd a helyiség levegőjének mért páratartalma látható.

 Az előre beállított páratartalom 5%-nál nagyobb mértékű túllépése esetén a ventilátor kb. 60 s elteltével lekapcsol, és a sebességkijelzésnél **2** nem látható teljesítményfokozatot. A készülék már nem végez levegőpárásítást.

KI: A kijelzőn lévő AUTO kijelzés folyamatosan világít, és a készülék a beállított 1–3. teljesítményfokozattal jár.

30–70%-os kívánt páratartalom beállítása:

Tartsa lenyomva az AUTO gombot 3 s-ig. A HUMIDITY kijelzés **1** folyamatosan villog. Állítsa be a kívánt páratartalmat a - vagy a + gombbal **3** (5%-os lépésekben). Érintse meg újból az AUTO gombot, majd tartsa lenyomva kb. 3 másodpercig, amíg meg nem szűnik a HUMIDITY kijelzés **1** villogása, és ismét a helyiség levegőjének mért páratartalma látható. Kérjük, győződjön meg az automata üzem bekapcsolásáról: A kijelzőn lévő AUTO kijelzés folyamatosan villog!

TISZTÍTÁS ÉS ÁPOLÁS

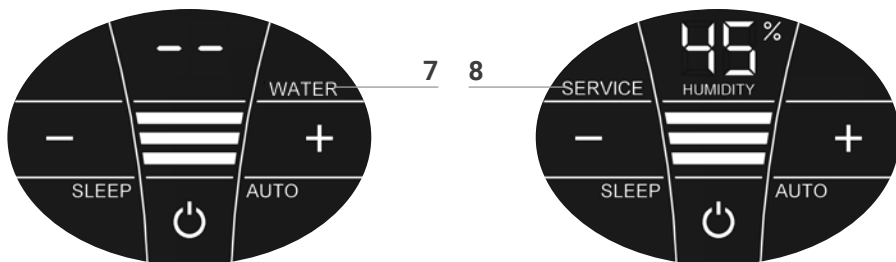

Figyelem! Gondoskodjon róla, hogy a készülék minden intézkedésnél ki legyen kapcsolva és a hálózati adapter ki legyen húzva a fali aljzatból!

Kijelzés Intézkedések

7 WATER Vegye le a készülék felső részét. Töltse fel csapvízzel az alsó részt a WATERLINE jelölésig. Helyezze fel a felső részt a alsó részre, majd helyezze üzembe a készüléket.

 Amikor már túl kevés víz van az alsó részben, a készülék automatikusan lekapcsol, és a WATER kijelzés jelenik meg a kijelzőn. A HUMIDITY kijelzésnél 1 két vonal villog, és a helyiséglevegő páratartalma nem jelenik meg.

 A helyiséglevegő folyamatos párásítása érdekében ajánlatos időben feltölteni vízzel a készüléket.

8 SERVICE Vegye le a készülék felső részét. Távolítsa el a maradék vizet az alsó részből. Öblítse ki vízzel az alsó részt és a korongköteget. Töltse fel csapvízzel az alsó részt maximum a WATERLINE jelölésig, majd töltsön be Venta higiénés szert (az adagolóhoz lásd a skálát a palack hátoldalán). Szerelje össze a készüléket. Érintse meg a kijelzőn lévő SERVICE kijelzést **8**, és tartsa lenyomva 3 másodpercig, amíg el nem tűnik.

 A SERVICE kijelzés a kifogástalanul higiénikus folyamatos üzem érdekében 14 naponta emlékezteti az intézkedés elvégzésére.

 Ezt az intézkedést szükség esetén bármikor el lehet végezni, akkor is, ha nem jelent meg a SERVICE kijelzés. Az intézkedést követően érintse meg a kijelzőn lévő SERVICE kijelzést **8**, és tartsa lenyomva 3 másodpercig. A következő emlékeztető SERVICE kijelzés 14 nap múlva jelenik meg.

A vízteknőben és a korongkötegen látható maradványok (fehér, zöldes-sárgás vagy barnás lerakódások, ill. elszíneződések) NEM befolyásolják a készülék működését. A féléves tisztításhoz a Venta tisztítószert ajánljuk. Kérjük, kövesse a Venta tisztítószert mellékelt használati utasításokat.

MŰSZAKI ADATOK

Modell	LW15 Comfort Plus	LW25 Comfort Plus	LW45 Comfort Plus
Helyiségméret*	≤ 35 m ²	≤ 45 m ²	≤ 60 m ²
Interaktív érintőkijelző	az alapfelszereltség része		
Színek	briliáns fehér / briliáns fekete		
Teljesítményfokozatok	3 + automata		
Zajkibocsátás (1–3. fokozat)	24/34/44 dB(A)	24/34/44 dB(A)	24/35/45 dB(A)
Áramfogyasztás (1–3. fokozat)	3/5/8 watt		
Hálózati feszültség	100–240 V, 50/60 Hz		
Víztérfogat (max.)	5 liter	7 liter	10 liter
Méretek (ho × szé × ma)	26 × 28 × 31 cm	30 × 30 × 33 cm	45 × 30 × 33 cm
Súly	kb. 3 kg	kb. 3,5 kg	kb. 5,2 kg

* max. 2,5 m szobamagasság esetén

Módosítások és tévedések joga fenntartva

1



2

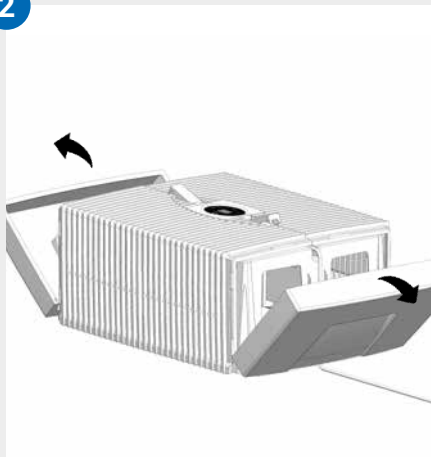

3

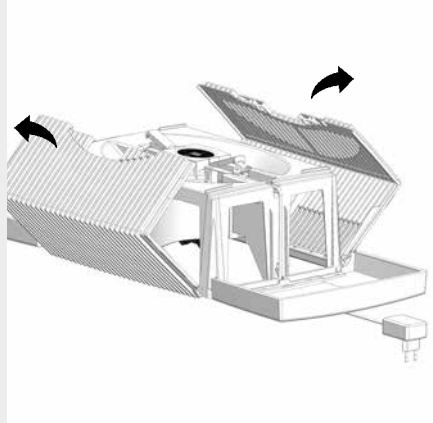

4

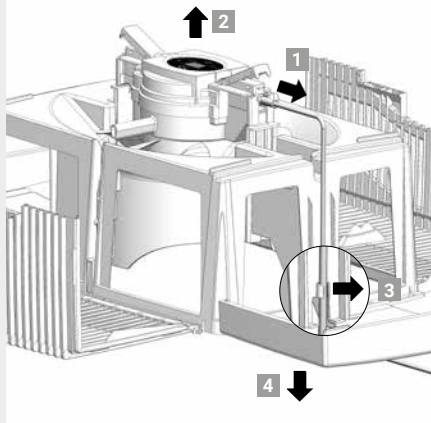

5

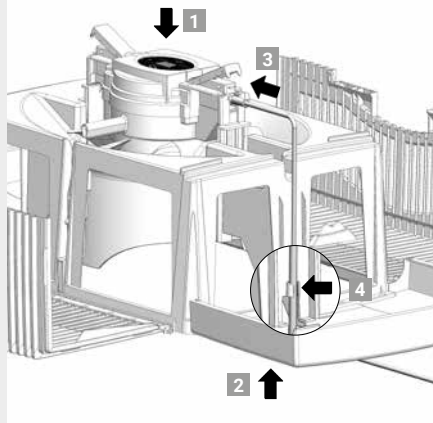

6

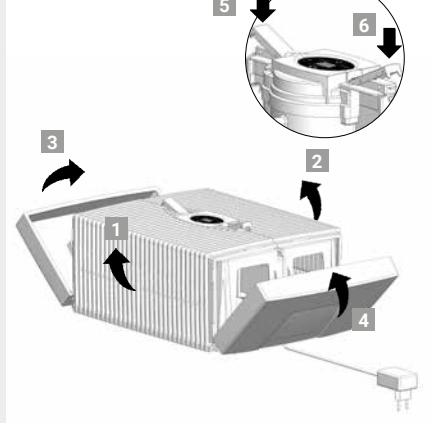

A KÉSZÜLÉK FELSŐ RÉSZÉNEK TISZTÍTÁSA



Figyelem! Gondoskodjon róla, hogy a készülék minden intézkedésnél ki legyen kapcsolva és a hálózati adapter ki legyen húzva a fali aljzatból!

- 01 Vegye le a felső részt az alsó részről. Nyomja meg a reteszelő gombokat, amíg a másik végük ki nem áll.
- 02 Hajtsa ki az oldalrészeket.
- 03 Hajtsa ki a bordázott oldalszárnyakat.
- 04 Húzza ki a hálózati adapter csatlakozódugóját a hajtóegységből **1**. Vegye ki a hajtóegységet felfelé **2**. Lazítsa ki a tartóból a hálózati adapter kábelét **3** és húzza ki lefelé a készülék felső házának a nyílásán keresztül **4**.



- **A hajtóegységet és a hálózati adaptert ne szerelje szét, ne merítse vízbe és óvja a folyadékoktól!**
- **A hajtóegységet a ventilátorlapáttal és a hajtóművet csak száraz törlőkendővel tisztítsa meg!**
- **A szétszerelt felső részt folyó víz alatt is megtisztítható!**
- **A szétszerelt felső résznek teljesen száraznak kell lennie a felszerelés előtt!**

- 05 Helyezze be a hajtóegységet a megfelelő oldalával a felső részre **1**. Tolja át a hálózati adapter csatlakozódugóját alulról a felső rész nyílásán keresztül **2**, majd csatlakoztassa a hajtóegységhez, amíg a helyére nem pattan **3**. Rögzítse a kábelt a tartóban **4**.
- 06 A reteszelő gombok külső részeinek ki kell állniuk. Hajtsa fel a bordázott oldalszárnyakat **1** és **2**, majd az oldalrészeket **3** és **4**. Reteszelve megfelelően a felső részt a reteszelő gombok **5** és **6** külső végeinek lenyomásával.

TARTOZÉKOK

A tartozékokat telefonon vagy a www.venta-air.com weboldalon lehet megrendelni.

GARANCIA

A Venta-Luftwäscher GmbH a termék kiváló minősége alapján a vásárlás időpontjától számított két évig garancia, hogy szakszerű használat mellett nem hibásodik meg a készülék. Amennyiben mégis anyag- vagy gyártási hibát észlelne, forduljon a VENTA ügyfélszolgálatához vagy a helyi forgalmazóhoz. Ezen kívül a Venta általános jótállási feltételei érvényesek: www.venta-air.com

A VENTA ÜGYFÉLSZOLGÁLATA

További információkra van szüksége a Venta készülékével kapcsolatban, tanácsot szeretne kérni vagy tartozékokat rendelni? Semmi gond: A Venta ügyfélszolgálatunk Önért dolgozik! Hívjon fel minket vagy látogasson el a weboldalunkra: www.venta-air.com

ÚJRAHASZNOSÍTÁS ÉS HULLADÉKKEZELÉS



A csomagolóanyag újrahasznosítható. Kérjük, a csomagolást környezetkímélő módon ártalmatlanítsa, juttassa el egy hulladékgyűjtő pontra.



Az „**áthúzott szemetes**” szimbólum arra utal, hogy a használt elektromos és elektronikus készülékek (WEEE) hulladékkezelését külön kell végezni. Az ilyen készülékek veszélyes és környezetkárosító anyagokat tartalmazhatnak. Az ilyen termékeket egy elektromos és elektronikus készülékek számára kijelölt újrahasznosítási gyűjtőhelyen kell leadni, azokat tilos a vegyes kommunális hulladékba dobni. Ezáltal hozzájárul az erőforrások és a környezet védelméhez. További információkért forduljon a helyi hatóságokhoz.



Sérülés- és fulladásveszély miatt a gyermekek nem játszhatnak a műanyagzacskókkal és csomagolóanyagokkal. Az ilyen anyagokat biztonságosan tárolja vagy környezetbarát módon ártalmatlanítsa.

MIT TEGYEK, HA ...?

 **Gondoskodjon róla, hogy a készülék minden intézkedésnél ki legyen kapcsolva és a hálózati adapter ki legyen húzva a fali aljzataból!**

... a kijelzőn az E1 kijelzés látható?

A készülék automatikusan lekapcsolt, mivel nem záródtak megfelelően a felső rész reteszelő gombjai.

 Reteszelve megfelelően a reteszelő gombokat azok külső végeit megnyomva. Kapcsolja ki, majd be a készüléket a Power gombbal .

... a kijelzőn az E2 kijelzés látható?

A készülék automatikusan lekapcsolt a motor túlterhelése miatt (pl. idegen testek vagy hasonlók miatt).

 **Intézkedés:** Vegye le a felső részt. Ellenőrizze, hogy szabadon forog-e az alsó részben lévő korongköteg, valamint a felső részben lévő ventilátor. Ezt követően helyezze üzembe a készüléket.

... a kijelző megérintésekor „fehér foltok” jelennek meg a háttérben?

Száraz helyiségekben az elektrosztatikus feltöltődés következtében fehér foltok jelenhetnek meg a kijelző alatt, amelyek azonban nem befolyásolják a készülék működését és kezelését, és nem utalnak meghibásodásra.

... nem jelenik meg a készülék bekapcsolására szolgáló Power gomb a kijelzőn?

Kérjük, ellenőrizze, hogy a hálózati adapter csatlakozik-e az áramhálózathoz.

... nem jelenik meg a készülék bekapcsolására szolgáló Power gomb a kijelzőn, pedig a hálózati adapter csatlakozik az áramhálózathoz?

 Kérjük, ellenőrizze, hogy a hálózati adapter megfelelően csatlakozik-e a hajtóegységhez.

Intézkedés: Vegye le a felső részt. Ellenőrizze a rögzítettséget (lásd A készülék felső részének tisztítása című részt). Ezt követően helyezze üzembe a készüléket.

... a kijelzőn a WATER kijelzés jelenik meg, pedig van víz az alsó részben?

Kérjük, ellenőrizze, hogy elegendő víz van-e az alsó részben és/vagy a felső rész helyesen van-e felhelyezve az alsó részre.

 **Intézkedés:** Vegye le a felső részt. Töltse fel csapvízzel az alsó részt a WATERLINE jelölésig. Helyezze fel helyesen a felső részt az alsóra. A hálózati adapter nem csípődhet be a felső és az alsó rész közé. Ezt követően helyezze üzembe a készüléket.

MNOHOKRÁT DĚKUJEME!

Jsme přesvědčení, že tento model Venta překoná Vaše očekávání, a přejeme Vám s ním hodně radosti.

Přečtěte prosím celý tento návod k obsluze, uložte ho pro pozdější použití a dbejte bezpečnostních pokynů a využívání odpovídajícího určenému účelu. Nejaktuálnější verzi návodu k obsluze najdete na našich webových stránkách www.venta-air.com

VÁŽENÝ ZÁKAZNÍKU,

zakoupením zvlhčovače vzduchu Venta Comfort Plus LW25 a LW45 získáváte výkonný produkt špičkové úrovně. Comfort Plus podporuje zdravou vlhkost vzduchu a přirozenou cestou snižuje výskyt škodlivin ve vzduchu.

Princip Venta funguje takto

Vzduch z místnosti je přiváděn přes ventilátor do zvlhčovače vzduchu, který je naplněn vodou a ve kterém rotuje důmyslně uspořádaný svazek desek. Nad jejich plochami se do prostoru odpařuje hygienicky čistá voda.

OBSAH

Bezpečnostní pokyny	201	Zobrazení, funkce & nastavení	206
Rozsah dodávky	203	Čištění & ošetřování	208
Symbols	203	Technická data	209
Využití odpovídající určenému účelu	203	Čištění horní části přístroje	211
Využití neodpovídající určenému účelu	203	Příslušenství	212
Přehled	204	Záruka	212
Před prvním použitím	204	Servisní tým Venta	212
Uvedení do provozu	205	Recyklace a likvidace	212
		Co když ...?	213

⚠ BEZPEČNOSTNÍ POKYNY

- Tento přístroj je vhodný pro děti od 8 let a pro osoby s omezenými fyzickými, smyslovými a mentálními schopnostmi nebo nedostatečnými zkušenostmi a znalostmi, pokud jsou pod dohledem nebo byly zaškoleny ohledně bezpečného používání přístroje a rozumí existujícímu nebezpečí.
- Před uvedením do provozu přečíst kompletně celý návod na použití a pak jej uložit pro pozdější použití.
- Přístroj není hračka pro děti.
- Čištění a užitelskou údržbu nesmí provádět děti pod 8 let, resp. bez dozoru.
- Děti pod 8 let udržovat v bezpečné vzdálenosti od přístroje a jeho síťového zdroje.
- Neodborné používání může přístroj poškodit a způsobit poranění.
- Přístroj připojovat jen k vhodné síťové zásuvce – síťové napětí podle údajů na výrobním štítku přístroje.
- Tento přístroj smí být provozován pouze s následujícími síťovými zdroji: „Model č. BI13-240050-Cd / FJSW1982400500“.
- Přístroj nikdy neuvádějte do provozu, pokud je poškozen síťový kabel ze síťového zdroje nebo síťová zástrčka.
- Před každým čištěním nebo údržbou a při přemísťování nebo transportu přístroje vytáhněte síťový zdroj ze zásuvky.
- Přístroj nikdy neuvádějte do provozu, pokud spadl nebo byl jiným způsobem poškozen.
- Opravy elektrických přístrojů smí provádět pouze odborníci. Neodborně provedené opravy mohou způsobit značné ohrožení pro uživatele.
- Na přístroj si v žádném případě nesedejte ani na něj nepokládejte žádné předměty.
- Cizí předměty nekládejte ani do přístroje.
- Horní část přístroje nikdy nedávejte do vody nebo jiných kapalin.
- Přístroj nikdy nepřeplnit.
- Přístroj s plnou nádobou nikdy netransportujte nebo nenaklápejte.
- Nikdy nevytahovat síťový zdroj za síťový kabel nebo mokřýma rukama ze zásuvky.
- Přístroj smí být uveden do provozu pouze kompletně sestavený.

- Přístroj postavit jen na rovnou suchou plochu.
- Přístroj instalovat tak, aby se nemohl převrhnout a aby o něj nikdo nemohl zakopnout.
- Udržujte minimální odstup k předmětům a stěnám 50 cm.
- Maximální nadmořská výška instalace: 2000 metrů
- Aby se zabránilo přehřátí/poškození přístroje, nikdy nezakrývat nebo blokovat větrací štěrbinu.
- Trvalá relativní vlhkost vzduchu v interiéru větší než 60 %, zejména v zimě, umožňuje tvorbu biologických organismů.
- Přímý únik vody z přístroje ve formě kapek, páry, mlhy nebo vápenných usazenin není vzhledem k jeho povaze a principu studeného odparu při odborném použití možný.
- Přístroj smí být provozován s jen k tomu určeným originálním příslušenstvím Venta. Za škody vzniklé použitím cizího příslušenství Venta-Luftwäscher GmbH neručí.
- Pokud není přístroj více dní používán, vypnut nebo na delší dobu uskladněn, je třeba vanu na vodu úplně vyprázdnit, vyčistit usazeniny nečistot a vysušit, aby se zabránilo vzniku zápachu nebo vývoji biologických organismů ve stojící vodě nebo zbytcích vody.
- Pokud přístroj nepotřebujete, vytáhněte síťový zdroj ze zásuvky.
- Nedovoľte, aby byla oblast kolem přístroje vlhká nebo mokrá. Pokud se objeví vlhkost, snižte výkon zařízení. Pokud nelze výstupní výkon přístroje snížit, používejte přístroj přerušovaně. Dbejte na to, aby nevlhly savé materiály, jako např. koberce, záclony, závěsy nebo ubrusy.

ROZSAH DODÁVKY

- 1 × přístroj Venta
- 1 × lahvička hygienického prostředku 50 ml
- 1 × krátký návod
- 1 × bezpečnostní pokyny

Pokud nějaké díly chybí nebo jsou poškozeny, obraťte se prosím na servisní tým Venta nebo na Vašeho místního prodejce.

SYMBOLY

 Bezpečnostní pokyny: Číst pozorně a dodržovat, aby nedošlo k osobním a věcným škodám.

 Dodatečné informace

 Užitečné rady

VYUŽITÍ ODPOVÍDAJÍCÍ URČENÉMU ÚČELU

Tento přístroj Venta je domácí spotřebič na zvlhčování vzduchu ve vnitřních prostorech. Přístroj není vhodný do venkovního prostředí. Každé jiné využití nebo změny na přístroji jsou považovány za neodborné použití. Výrobce neručí za škody nebo zranění, ke kterým došlo v důsledku neodborného použití.

VYUŽITÍ NEODPOVÍDAJÍCÍ URČENÉMU ÚČELU

Využití neodpovídající určenému účelu může ohrozit zdraví a život. K tomu patří použití za následujících podmínek:

- V prostorech ohrožených explozí a/nebo agresivní atmosférou
- V prostorech s vysokou koncentrací ředidel
- V blízkosti bazénů nebo vlhkých oblastí
- Ve venkovním prostoru

LW45 Comfort Plus

LW25 Comfort Plus

LW15 Comfort Plus

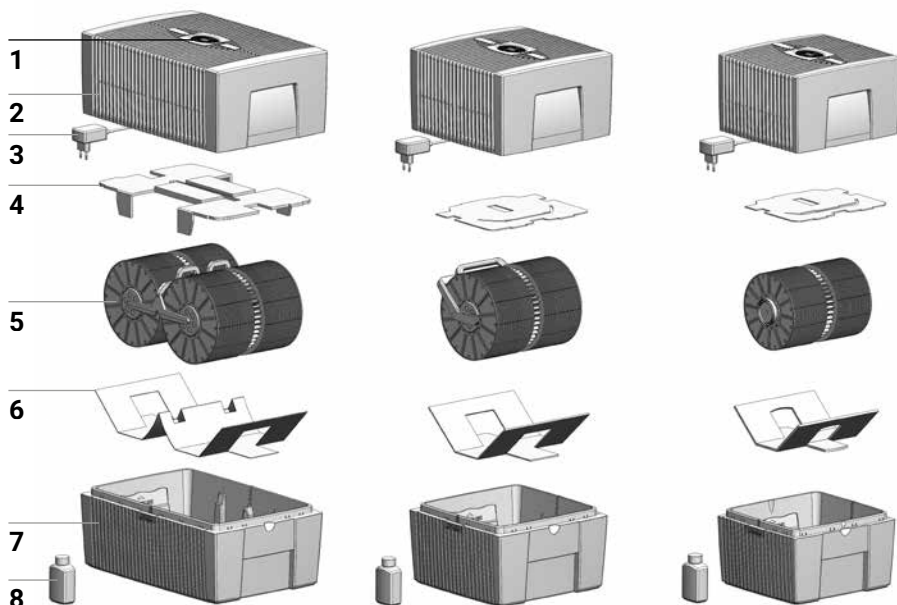

PŘEHLED

- | | |
|-----------------------------|---|
| 1 Displej | 5 Svazek desek |
| 2 Horní část přístroje | 6 Transportní pojistka |
| 3 Síťový zdroj (smontovaný) | 7 Spodní část přístroje |
| 4 Transportní pojistka | 8 Lahvička hygienického prostředku
50 ml |

PŘED PRVNÍM POUŽITÍM

Přístroj vybalit a instalovat. Vymout lahvičku hygienického prostředku 50 ml **8** z krabice. Sundat horní část **2**. Odstranit transportní pojistku **4** z horní části **2**. Vymout svazek desek **5** ze spodní části **7** a odstranit transportní pojistku **6**.

A

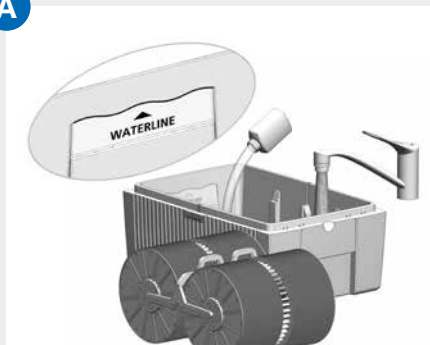

B

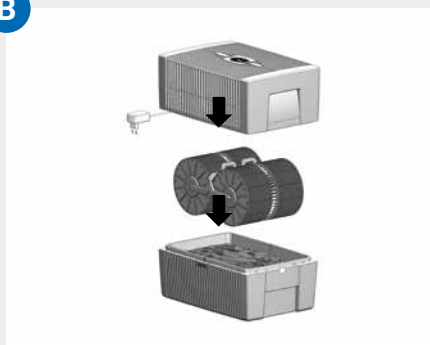

C

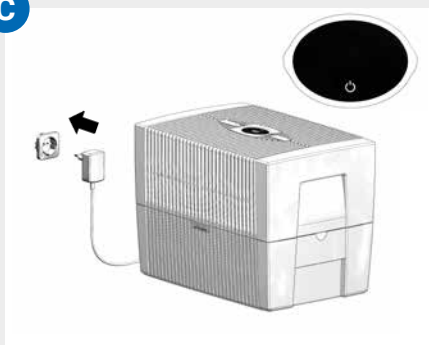

UVEDENÍ DO PROVOZU

- A** Spodní část **7** naplnit vodou z vodovodu až po maximální rysku WATERLINE a přidat 50 ml hygienického prostředku **8** (celý obsah lahvičky).

⚠ **Přístroj nesmí být nikdy plněn s nasazenou horní částí!**

i Přidání hygienického prostředku je velmi důležité, protože s ním je vzduch optimálně zvlhčován.

- B** Svazek desek **5** vložit do spodní části **7** a horní část **2** nasadit na spodní část **7**.

- C** Síťovou zástrčku ze síťového zdroje **3** připojit do sítě a přístroj zapnout krátkým dotykem tlačítka Power na displeji **1**.

i Tlačítko Power pro zapnutí a vypnutí přístroje svítí jen pokud je přístroj připojen k síti.

ZOBRAZENÍ, FUNKCE & NASTAVENÍ





Zobrazení	Funkce
1 Vlhkost (humidity)	Zobrazení vlhkosti vzduchu v místnosti (0–99 %).
2 Výkonový stupeň	Zobrazit rychlost 1 - 2 - 3.
3 - a +	Výkonový stupeň nastavit krátkým dotykem: - snižuje a + zvyšuje rychlost.
4 SLEEP	Zapnete Noční režim krátkým dotykem a v ypnete opětovným dotykem po dobu 3 sekund. Zapnutí: Jednotka se přepne na stupeň otáček 1. Rozsvítí se pouze tlačítko režimu spánku a tlačítko zapnutí/vypnutí (se sníženým jasem). Krátkým stisknutím tlačítka režimu spánku je k dispozici následující zobrazení/funkce na přibližně 5 sekund: + a - tlačítka pro změnu stupně otáček 1 Vypnutí: Chcete-li ukončit režim spánku, stiskněte a podržte tlačítko režimu spánku po dobu cca 3 sekund. Všechny displeje/funkce svítí normálním jasem a jsou k dispozici.
5	Zapnutí, resp. vypnutí přístroje krátkým stisknutím tlačítka Power.

6 AUTO

Zapnutí, resp. vypnutí **automatického provozu** krátkým dotykem tlačítka AUTO.

ZAPNUTÍ: AUTO na displeji trvale bliká a přístroj automaticky reguluje výkonový stupeň v závislosti na vlhkosti vzduchu v místnosti.

 Při zapnutí AUTO na indikátoru HUMIDITY **1** dvakrát zabliká požadovaná vlhkost vzduchu (přednastaveno je 50 %), pak se znovu zobrazí vlhkost vzduchu naměřená v místnosti.

 Při překročení nastavené vlhkosti vzduchu větším než 5 % se ventilátor po asi 60 sekundách vypne a zobrazení rychlosti **2** nezobrazuje žádný výkonový stupeň. Zvlhčování vzduchu se neprovádí.

VYPNUTO: AUTO na displeji trvale svítí a přístroj běží s nastaveným výkonovým stupněm 1–3.

Nastavení požadované vlhkosti vzduchu v rozsahu 30–70 %:

Držet tlačítko AUTO 3 sekundy. Zobrazení HUMIDITY **1** trvale bliká. Tlačítky – nebo + **3** nastavte požadovanou vlhkost vzduchu (v krocích po 5 %). Znovu stiskněte tlačítko AUTO a 3 s ho přidržte, dokud zobrazení HUMIDITY **1** nezhasne a znovu se nezobrazí vlhkost vzduchu naměřená v místnosti. Přesvědčte se, zda je automatický provoz zapnutý: Zobrazení AUTO na displeji trvale bliká!

ČIŠTĚNÍ & OŠETŘOVÁNÍ

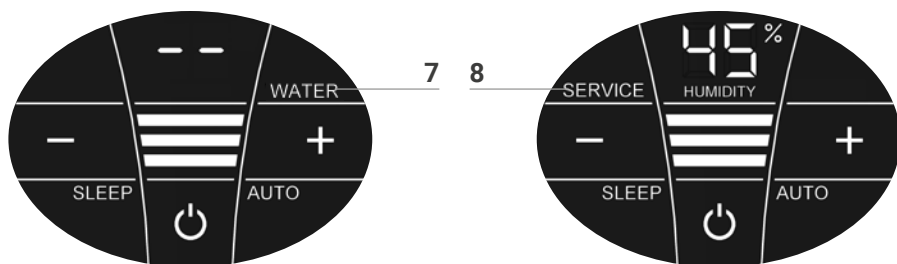

⚠️ Pozor! Zajistěte, aby při všech opatřeních byl přístroj vypnutý a síťový zdroj vytažený ze zásuvky!

Zobrazení Opatření

7 WATER Sundat horní část. Spodní část naplňte po rysku WATERLINE vodou z vodovodu. Horní část přístroje nasadte na spodní část a přístroj znovu uveďte do provozu.

i Jakmile bude ve spodní části příliš málo vody, přístroj se automaticky vypne a ukáže se zobrazení WATER. Na zobrazení HUMIDITY 1 blikají dvě čárky a vlhkost vzduchu v místnosti se nezobrazuje.

💡 Pro nepřetržité zvlhčování vzduchu v místnosti doporučujeme včas vodu doplňovat.

8 SERVICE Sundat horní část. Ze spodní části vylijte zbývající vodu. Spodní část a svazek desek opláchnout. Spodní část naplnit vodou z vodovodu až po maximální rysku WATERLINE a přidat hygienický prostředek Venta (dávkování viz měřítko na zadní straně lahvičky). Přístroj opět namontujte. Stiskněte a 3 s přidržíte zobrazení SERVICE **8** na displeji, dokud nezhasne.

i Za účelem bezvadného a hygienického trvalého provozu vás zobrazení SERVICE na provedení tohoto opatření upozorňuje každých 14 dnů.

💡 Toto opatření může být provedeno vždy podle potřeby, i když není zobrazen nápis SERVICE. Na konec stiskněte a 3 s přidržíte zobrazení SERVICE **8**. Další připomenutí se teď zobrazí opět za 14 dní nápisem SERVICE.

Veškeré zbytky ve vaničce na vodu a svazku desek (bílé, žlutavé nebo hnědé usazeniny, resp. změny zbarvení) neovlivňují NEGATIVNĚ funkci přístroje. Čistič Venta doporučujeme pro pololetní čištění. Dbejte prosím návodu na použití, který je k čističi Venta přiložen.

TECHNICKÁ DATA

Model	LW15 Comfort Plus	LW25 Comfort Plus	LW45 Comfort Plus
Způsobnost pro velikost místnosti*	≤ 35 m ²	≤ 45 m ²	≤ 60 m ²
Interaktivní dotykový displej	Sériová výbava		
Barvy	zářivě bílá / zářivě černá		
Stupně výkonu	3 + automatika		
Vznik hluku (stupeň 1-3)	24/34/44 dB(A)	24/34/44 dB(A)	24/35/45 dB(A)
Spotřeba proudu (stupeň 1-3)	3/5/8 w		
Síťové napětí	100-240 V, 50 / 60 Hz		
Objem vody (max.)	5 litrů	7 litrů	10 litrů
Rozměry (D×Š×V)	26×28×31 cm	30×30×33 cm	45×30×33 cm
Hmotnost	Cca 3 kg	Cca 3,5 kg	Cca 5,2 kg

* vztaženo k výšce místnosti max. 2,5 m
Vyhrazujeme si právo na změny a omyly

1

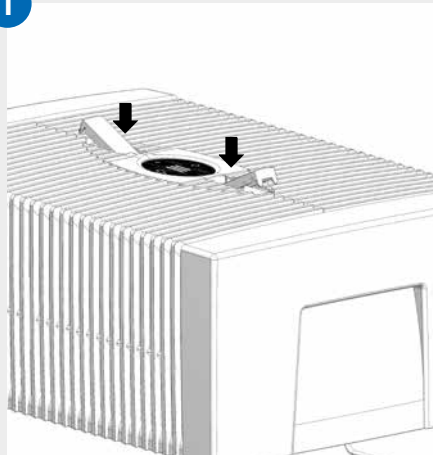

2

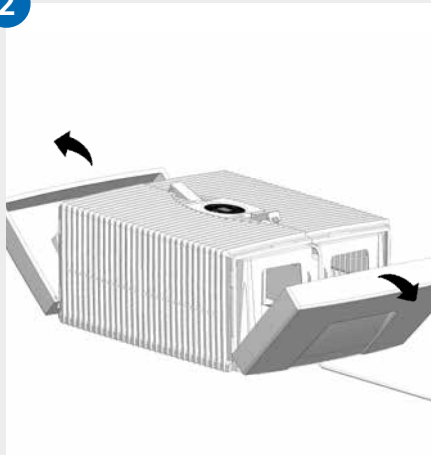

3

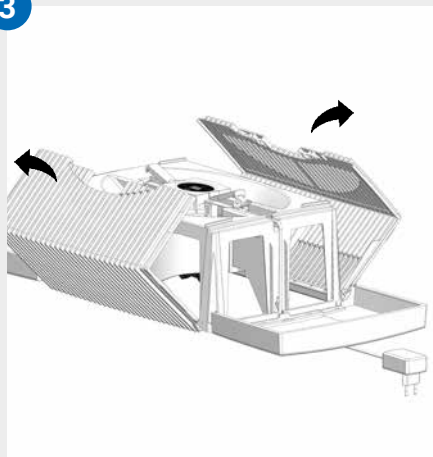

4

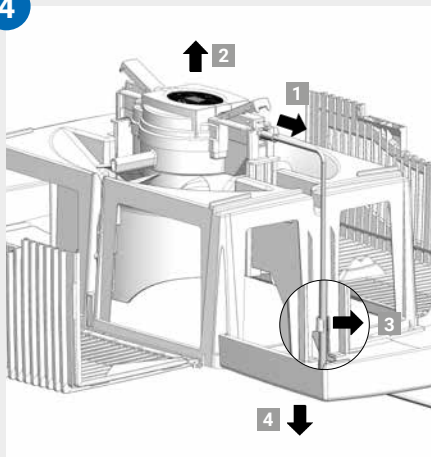

5

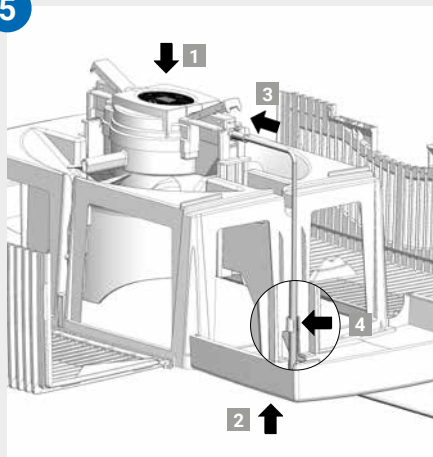

6

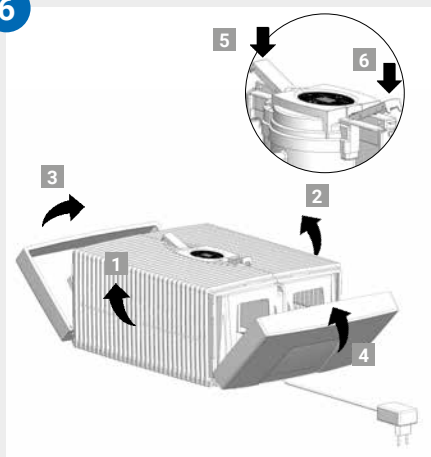

ČIŠTĚNÍ HORNÍ ČÁSTI PŘÍSTROJE



Pozor! Zajistěte, aby při všech opatřeních byl přístroj vypnutý a síťový zdroj vytažený ze zásuvky!

- 01 Sundat horní část ze spodní části. Stiskněte aretační tlačítka tak, aby konce vyčnívaly nahoru.
- 02 Boční díly odklopit ven.
- 03 Odklopte žebrovaná boční křídla směrem ven.
- 04 Vytáhnout konektor síťového zdroje z pohonné jednotky **1**. Pohonnou jednotku vyjmout směrem nahoru **2**. Kabel od síťového zdroje uvolnit z držáku **3** a vytáhnout otvorem v horní části směrem dolu **4**.



- **Pohonnou jednotku a síťový zdroj nerozebírat, nedávat do vody a nedopustit kontakt s kapalinou!**
 - **Pohonnou jednotku s lopatkami ventilátoru a převodovku čistit jen suchým hadrem!**
 - **Rozebranou horní část lze čistit pod tekoucí vodou!**
 - **Rozebraná horní část musí být před montáží absolutně suchá!**
-

- 05 Pohonnou jednotku správně bočně nasměrovanou vložit do horní části **1**. Konektor od síťového dílu protáhnout otvorem horní části směrem nahoru **2** a zastrčit do pohonné jednotky tak, až zaklapne **3**. Kabel upevnit do držáku **4**.
- 06 Vnější konce aretačních tlačítek musí vyčnívat. Žebrovaná boční křídla **1** a **2** vyklopit nahoru, a potom boční části **3** a **4**. Stlačením vnějších konců aretačních tlačítek **5** a **6** horní část opět správně uzavřít.

PŘÍSLUŠENSTVÍ

Příslušenství lze objednat telefonicky nebo online na www.venta-air.com

ZÁRUKA

Na základě vysoké kvality zaručuje společnost Venta-Luftwäscher GmbH po dobu dvou let od data zakoupení, že tento produkt nebude při řádném používání vykazovat žádné závady. Pokud by přesto došlo k závadám na materiálu nebo zpracování, obraťte se na servisní tým Venta nebo Vašeho prodejce. Kromě toho platí všeobecné záruční podmínky společnosti Venta:

www.venta-air.com

SERVISNÍ TÝM VENTA

Potřebujete další informace o přístroji Venta či radu nebo chcete objednat příslušenství? Není to problém: Servisní tým Venta je vám k dispozici! Buď přímo zavolejte nebo se podívejte na webové stránky Venta: www.venta-air.com

RECYKLACE A LIKVIDACE



Obalový materiál lze recyklovat. Obal ekologicky zlikvidujte a odevzdejte ho do sběrné surovin.



Symbol „**přeškrtnutá popelnice**“ vyžaduje zvláštní likvidaci použitých elektrických a elektronických přístrojů (WEEE). Takové přístroje mohou obsahovat nebezpečné látky a látky ohrožující životní prostředí. Tyto výrobky se musí odevzdat do určeného sběrného dvoru po recyklaci elektrických a elektronických přístrojů a nesmějí se házet do netříděného domovního odpadu. Tím přispějete k ochraně přírodních zdrojů a životnímu prostředí. Další informace vám poskytnou místní úřady.

Děti si v žádném případě nesmějí hrát s plastovými sáčky a obalovým materiálem, protože hrozí nebezpečí úrazu resp. udušení. Takový materiál skladujte bezpečně a ekologicky ho zlikvidujte.

CO KDYŽ ...?

 **Zajistěte, aby při všech opatřeních byl přístroj vypnutý a síťový zdroj vytažený ze zásuvky!**

...se na displeji zobrazuje E1?

Přístroj se automaticky vypnul, protože nejsou správně zavřena aretační tlačítka na horní části.

 Aretační tlačítka správně zavřete zatlačením na vnější konce. Přístroj vypněte a znovu zapněte tlačítkem Power.

...se na displeji zobrazuje E2?

Přístroj se automaticky vypnul, protože došlo k přetížení motoru (například v důsledku vniknutí cizích těles apod.).

 **Opatření:** Sundejte horní část. Zkontrolujte, zda jsou svazek desek ve spodní části a také lopatky ventilátoru v horní části volně pohyblivé. Přístroj pak opět uveďte do provozu.

...jsou při stisknutí displeje na pozadí vidět „bílá pole“?

V suchých místnostech mohou být na pozadí displeje viditelná bílá pole způsobená elektrostatickým nábojem. Tato pole nemají nepříznivý vliv na funkčnost ani ovladatelnost přístroje a nepředstavují závadu.

...se na displeji nezobrazí tlačítko Power pro zapnutí přístroje?

Zkontrolujte, zda je síťový zdroj zapojený do zásuvky.

...se na displeji nezobrazí tlačítko Power pro zapnutí přístroje, přestože je síťový zdroj zapojený do zásuvky?

 Zkontrolujte, zda je síťový zdroj pevně připojený k pohonné jednotce.
Opatření: Sundejte horní část. Zkontrolujte správné dosednutí (viz návod Čištění horní části přístroje). Přístroj pak opět uveďte do provozu.

...se na displeji zobrazuje WATER, přestože je ve spodní části voda?

Zkontrolujte, zda je ve spodní části dostatek vody a zda je horní část správně nasazená na spodní část.

 **Opatření:** Sundejte horní část. Spodní část naplňte po rysku WATERLINE vodou z vodovodu. Horní část správně nasadte na spodní část. Dejte při tom pozor, abyste mezi horní a spodní část neskřípnuli síťový zdroj. Přístroj pak opět uveďte do provozu.

ĎAKUJEME!

Sme presvedčení, že tento model Venta prekoná Vaše očakávania a prajeme Vám s ním veľa zábavy.

Prečítajte si celý tento návod na obsluhu, uschovajte si ho na neskoršie použitie a rešpektujte všetky bezpečnostné upozornenia aj použitie v súlade s určením. Najaktuálnejšiu verziu návodu na obsluhu nájdete na našej webovej stránke www.venta-air.com

VÁŽENÝ ZÁKAZNÍK,

zakúpením zvlhčovača vzduchu Venta Comfort Plus LW25 a LW45 ste získali výkonný produkt špičkovej úrovne. Comfort Plus podporuje zdravú vlhkosť vzduchu a prirodzeným spôsobom znižuje množstvo škodlivých látok vo vzduchu.

Takto funguje princíp Venta

Vzduch v miestnosti sa ventilátorom odvádza do zvlhčovača vzduchu naplneného vodou, v ktorom rotujú sofistikovane usporiadané zväzky diskov. Cez ich plochy sa hygienicky čistá voda odparí do miestnosti.

OBSAH

Bezpečnostné upozornenia	215	Čistenie a ošetrovanie	222
Rozsah dodávky	217	Technické údaje	223
Symbols	217	Čistenie Horný diel spotrebiča	225
Použitie v súlade s určením	217	Príslušenstvo	226
Použitie v rozpore s určením	217	Záruka	226
Prehľad	218	Servisný tím Venta	226
Pred prvým použitím	218	Recyklácia a likvidácia	226
Uvedenie do prevádzky	219	Čo robiť, ak ...?	227
Indikácie, funkcie a nastavenia	220		

⚠ BEZPEČNOSTNÉ UPOZORNENIA

- Tento spotrebič je vhodný na používanie deťmi od 8 rokov a osobami s obmedzenými telesnými, zmyslovými či duševnými schopnosťami alebo nedostatočnými skúsenosťami a znalosťami, pokiaľ sú pod dozorom alebo boli poučené o bezpečnom používaní spotrebiča a porozumeli hroziacim nebezpečenstvám.
- Pred uvedením spotrebiča do prevádzky si prečítajte celý návod na obsluhu a uschovajte si ho na neskoršie nahliadnutie.
- Spotrebič nie je hračka pre deti.
- Čistenie a ošetrovanie nesmú vykonávať deti mladšie ako 8 rokov, resp. deti bez dozoru.
- Zabráňte deťom mladším ako 8 rokov prístupu k spotrebiču a jeho zástrčkovému napájaciemu zdroju.
- Nesprávne používanie môže poškodiť spotrebič a spôsobiť fyzické poranenia.
- Spotrebič zapájajte len do vhodných zásuviek so sieťovým napätím podľa údajov typového štítku na spotrebiči.
- Tento spotrebič sa smie prevádzkovať len s nasledujúcimi zástrčkovými napájacími zdrojmi: „model č. B113-240050-Cd / FJSW1982400500“.
- Spotrebič nikdy neuvádzajte do prevádzky, ak je poškodený sieťový kábel alebo sieťová zástrčka zástrčkového napájacieho zdroja.
- Pred každým čistením alebo údržbou, ako aj pri premiestňovaní alebo prepravovaní spotrebiča, vytiahnite zástrčkový napájací zdroj zo zásuvky.
- Spotrebič nikdy neuvádzajte do prevádzky, ak spadol alebo sa inak poškodil.
- Elektrické spotrebiče smú opravovať iba odborníci. Neodbornými opravami môžu používateľom vzniknúť značné nebezpečenstvá.
- Na spotrebič si v žiadnom prípade nesadajte ani naň nekladte žiadne predmety.
- Do spotrebiča nestrkajte žiadne cudzie predmety.
- Horný diel spotrebiča nikdy neponárajte do vody ani iných kvapalín.
- Spotrebič nikdy neprepĺňajte.
- Spotrebič nikdy neprepravujte ani neprekláľajte s plnou nádržkou.

- Napájací adaptér nikdy nevyťahujte zo zásuvky za sieťový kábel ani mokrými rukami.
- Spotrebič sa smie uviesť do prevádzky len v kompletne zmontovanom stave.
- Spotrebič klad'te len na rovnú, suchú plochu.
- Postavte spotrebič tak, aby sa nemohol prevrátiť a aby sa o spotrebič alebo kábel nemohol nikto potknúť.
- Dodržte minimálny odstup 50 cm od predmetov a stien.
- Maximálna nadmorská výška miesta inštalácie: 2 000 metrov
- Nikdy nezakrývajte ani neblokujte vetracie štrbiny, aby ste zabránili prehriatiu/ poškodeniu spotrebiča.
- Trvalá relatívna vlhkosť vzduchu v miestnosti viac ako 60 %, predovšetkým v zime, umožňuje tvorenie biologických organizmov.
- Priame unikanie vody zo spotrebiča vo forme kvapiek, pary, hmly alebo usadenín vodného kameňa nie je z dôvodu jeho vlastností a technológie studeného odparovania pri správnom používaní možné.
- Spotrebič sa smie prevádzkovať iba s na to určeným originálnym príslušenstvom Venta. Za škody spôsobené cudzím príslušenstvom nepreberá spoločnosť Venta-Luftwäscher GmbH ručenie.
- Pokiaľ sa spotrebič nepoužíva niekoľko dní, na dlhší čas sa vypne alebo uskladní, vanička na vodu sa musí úplne vyprázdniť, očistiť od zvyškov nečistôt a vysušiť, aby sa v stojatej vode, resp. zvyškoch vody, zabránilo vzniku zápachu alebo vzniku biologických organizmov.
- Keď spotrebič nepoužívate, vytiahnite zástrčkový napájací zdroj zo zásuvky.
- Nedovoľte, aby bolo okolie spotrebiča vlhké alebo mokré. Ak sa vyskytne vlhkosť, znížte výkon spotrebiča. Ak sa výstupný výkon spotrebiča nedá znížiť, používajte ho prerušovane. Dbajte na to, aby nezvlhli savé materiály, ako napríklad koberce, závesy, záclony alebo obrusy.

ROZSAH DODÁVKY

- 1 × spotrebič Venta
- 1 × fľaša hygienického prostriedku 50 ml
- 1 × stručný návod
- 1 × bezpečnostné upozornenia

Ak diely chýbajú alebo sú poškodené, obráťte sa na servisný tím Venta alebo na Vášho miestneho predajcu.

SYMBOLY

 Bezpečnostné upozornenia: pozorne si ich prečítajte a dodržiavajte, aby ste predišli poraneniam a vecným škodám.

 Doplnujúce informácie

 Užitočné tipy

POUŽITIE V SÚLADE S URČENÍM

Tento spotrebič Venta je domáci spotrebič na zvlhčovanie vzduchu v interiéri. Spotrebič nie je vhodný do exteriéru. Akékoľvek iné použitie alebo zmena spotrebiča sa považuje za nesprávne použitie. Výrobca neručí za škody alebo poranenia v dôsledku nesprávneho použitia.

POUŽITIE V ROZPORE S URČENÍM

Použitie v rozpore s určením môže predstavovať ohrozenie zdravia a života. K tomu patrí použitie za nasledujúcich podmienok:

- V priestoroch s nebezpečenstvom výbuchu a/alebo agresívnymi atmosférami
- V priestoroch s vysokou koncentráciou rozpúšťadiel
- V blízkosti plavární alebo mokrých plôch
- Na voľnom priestranstve

LW45 Comfort Plus

LW25 Comfort Plus

LW15 Comfort Plus

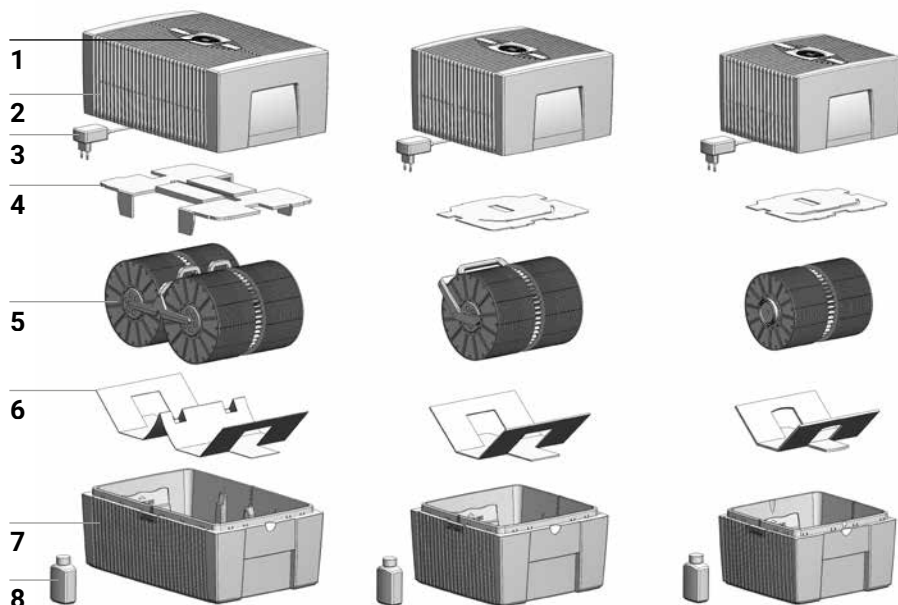

PREHĽAD

- | | |
|---|--|
| 1 Displej | 5 Zväzok diskov |
| 2 Horný diel spotrebiča | 6 Prepravná poistka |
| 3 Zástrčkový napájací zdroj (montovaný) | 7 Dolný diel spotrebiča |
| 4 Prepravná poistka | 8 Fľaša hygienického prostriedku 50 ml |

PRED PRVÝM POUŽITÍM

Vybalte a postavte spotrebič. Vyberte fľašu hygienického prostriedku 50 ml **8** z kartónu. Odnímte horný diel **2**. Odstráňte prepravnú poistku **4** z horného dielu **2**. Vyberte zväzok diskov **5** z dolného dielu **7** a odstráňte prepravnú poistku **6**.

A

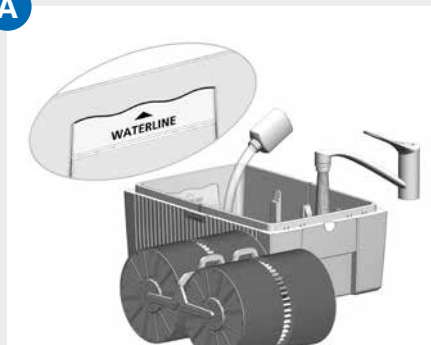

B

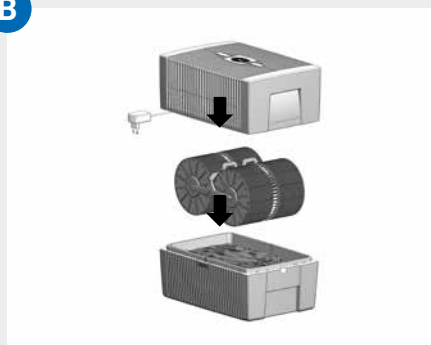

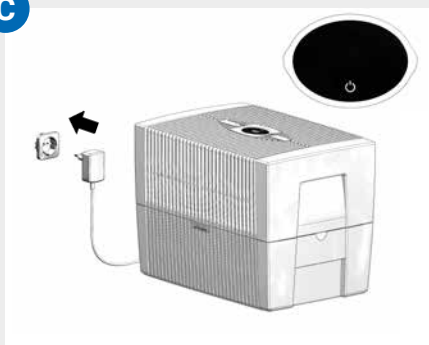

C



UVEDENIE DO PREVÁDZKY



- A** Naplňte dolný diel **7** vodou z vodovodu maximálne po značku WATERLINE a pridajte 50 ml hygienického prostriedku **8** (celý objem fľaše).

 **Spotrebič sa nikdy nesmie plniť s nasadeným horným dielom!**

 Pridanie hygienického prostriedku je veľmi dôležité, lebo sa tým optimálne zvlhčí vzduch.

- B** Vložte zväzok diskov **5** do dolného dielu **7** a nasadte horný diel **2** na dolný diel **7**.

- C** Pripojte sieťovú zástrčku zástrčkového napájacieho zdroja **3** k elektrickej sieti a zapnite spotrebič krátkym ťuknutím na tlačidlo Power na displeji **1**.

 Tlačidlo Power  na zapnutie a vypnutie spotrebiča svieti, len keď je spotrebič pripojený k elektrickej sieti.

INDIKÁCIE, FUNKCIE A NASTAVENIA





Indikácia	Funkcia
1 Humidity	Indikácia vlhkosti vzduchu v miestnosti (0 – 99 %).
2 Výkonový stupeň	Indikácia rýchlosti 1 - 2 - 3.
3 - a +	Nastavenie výkonového stupňa krátkym ťuknutím: - zníži a + zvýši rýchlosť.
4 SLEEP	Zapnete krátkym nočný režim dotykom a vypnete opätovným dotykom trvajúcim 3 sekundy. Zapnutie: Jednotka sa prepne na stupeň otáčok 1. Rozsvieti sa iba tlačidlo režimu spánku a tlačidlo zapnutia/vypnutia (so zníženým jasom). Krátkym dotykom tlačidla režimu spánku sa na približne 5 sekúnd sprístupnia nasledujúce displej/funkcia: + a - tlačidlá na zmenu stupňa otáčok 1 Vypnutie: Ak chcete ukončiť režim spánku, stlačte a podržte tlačidlo režimu spánku na cca 3 sekundy. Všetky displeje/funkcie svietia normálnym jasom a sú k dispozícii.
5	Zapnutie, resp. vypnutie spotrebiča krátkym ťuknutím na tlačidlo Power.

6 AUTO

Automatický chod sa zapína, resp. vypína, krátkym ťuknutím na tlačidlo AUTO.

ZAP: AUTO na displeji bliká nepretržite a spotrebič automaticky reguluje výkonové stupne podľa vlhkosti vzduchu v miestnosti.

 Pri zapnutí režimu AUTO dvakrát zabliká v indikácii HUMIDITY **1** požadovaná vlhkosť vzduchu (prednastavená na 50 %) a následne sa znova zobrazí nameraná vlhkosť vzduchu v miestnosti.

 Pri prekročení prednastavenej vlhkosti vzduchu o viac ako 5 % sa ventilátor po cca 60 s vypne a v indikácii rýchlosti **2** sa nezobrazí žiadny výkonový stupeň. Neprebíha zvlhčovanie vzduchu.

VYP: AUTO na displeji nepretržite svieti a spotrebič beží s nastaveným výkonovým stupňom 1 – 3.

Nastavenie požadovanej vlhkosti vzduchu 30 – 70 %:
Na 3 s podržte tlačidlo AUTO. Indikácia HUMIDITY **1** bliká nepretržite. Tlačidlom - alebo + **3** nastavte požadovanú vlhkosť vzduchu (v krokoch po 5 %). Znova 3 s podržte tlačidlo AUTO, kým neprestane blikať indikácia HUMIDITY **1** a opäť sa nezobrazí nameraná vlhkosť vzduchu v miestnosti. Uistite sa, že je zapnutý automatický chod: indikácia AUTO na displeji nepretržite bliká!

ČISTENIE A OŠETROVANIE

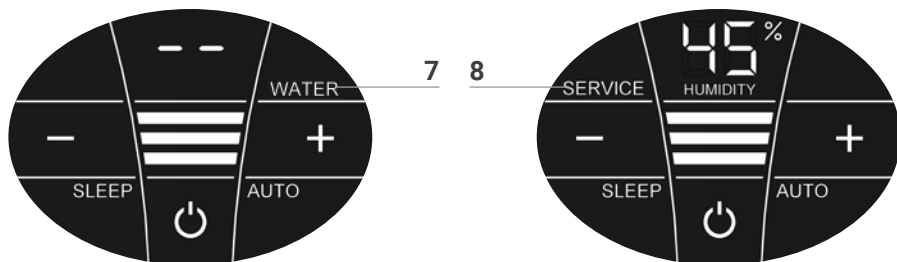

⚠ Pozor! Zabezpečte, aby bol spotrebič pri všetkých opatreniach vypnutý a zástrčkový napájací zdroj vytiahnutý zo zásuvky!

Indikácia Opatrenia

7 WATER Odnímate horný diel. Naplňte dolný diel vodou z vodovodu až po značku WATERLINE. Nasadte horný diel na dolný diel a uveďte spotrebič znova do prevádzky.

i Keď je v dolnom diele príliš málo vody, spotrebič sa automaticky vypne a zobrazí sa indikácia WATER. V indikácii HUMIDITY 1 blikajú dve čiar a vlhkosť vzduchu v miestnosti sa nezobrazuje.

💡 Na nepretržité zvlhčovanie vzduchu v miestnosti odporúčame včas doplniť vodu.

8 SERVICE Odnímate horný diel. Vyprázdňte zvyškovú vodu z dolného dielu. Opláchnite dolný diel a zväzok diskov. Naplňte dolný diel vodou z vodovodu maximálne po značku WATERLINE a pridajte hygienický prostriedok Venta (pre dávkovanie pozri stupnicu na zadnej strane fľaše). Spotrebič znova zmontujte. Ťuknite na displeji na indikáciu SERVICE **8** a podržte ju cca 3 sekundy, kým nezhasne.

i Pre bezchybnú hygienickú nepretržitú prevádzku vám indikácia SERVICE každých 14 dní pripomenie, aby ste vykonali toto opatrenie.

💡 Toto opatrenie sa môže vykonať vždy, keď je to potrebné, aj keď sa nezobrazí SERVICE. Následne jednoducho ťuknite na indikáciu SERVICE **8** a 3 s podržte. Ďalšie pripomenutie sa teraz opäť zobrazí o 14 dní s indikáciou SERVICE.

Všetky zvyšky vo vaničke na vodu a na zväzku diskov (biele, zeleno-žltkasté alebo hnedé usadeniny, resp. sfarbenia) NEMAJÚ negatívny vplyv na spotrebič. Na polročné čistenie odporúčame čistiaci prostriedok Venta. Rešpektujte návod na použitie priložený k čistiacemu prostriedku Venta.

TECHNICKÉ ÚDAJE

Model	LW15 Comfort Plus	LW25 Comfort Plus	LW45 Comfort Plus
Vhodnosť pre veľkosť miestnosti*	≤ 35 m ²	≤ 45 m ²	≤ 60 m ²
Interaktívny dotykový displej	Sériovo		
Farby	brilantná biela/brilantná čierna		
Výkonové stupne	3 + automatika		
Vznik hluku (stupeň 1 – 3)	24/34/44 dB(A)	24/34/44 dB(A)	24/35/45 dB(A)
Spotreba prúdu (stupeň 1 – 3)	3/5/8 wattov		
Sieťové napätie	100 – 240 V, 50/60 Hz		
Objem vody (max.)	5 litrov	7 litrov	10 litrov
Rozmery (d × š × v)	26×28×31 cm	30×30×33 cm	45×30×33 cm
Hmotnosť	cca 3 kg	cca 3,5 kg	cca 5,2 kg

* vo vzťahu k výške miestnosti max. 2,5 m

Zmeny a omyly vyhradené

1

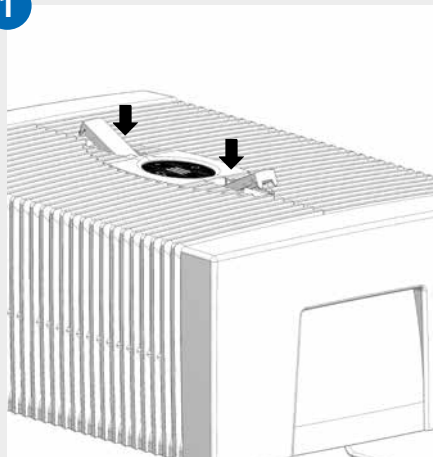

2

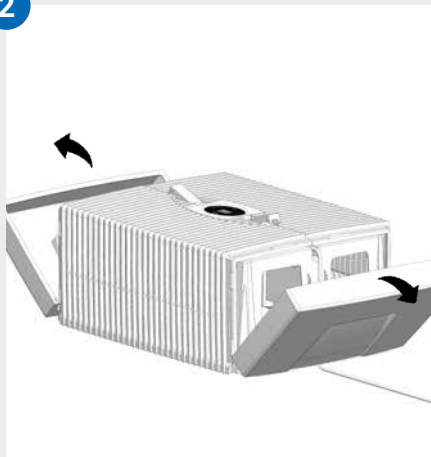

3

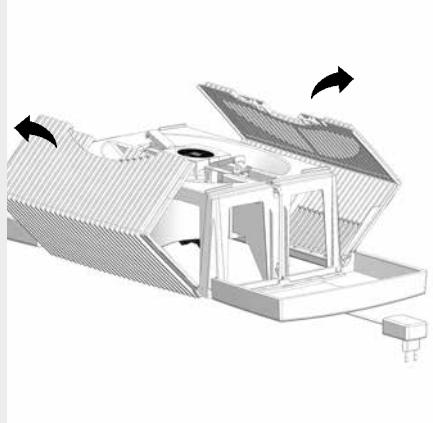

4

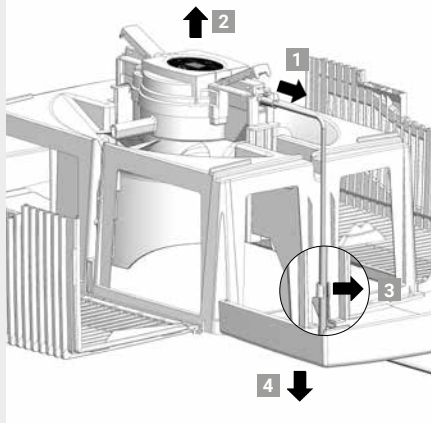

5

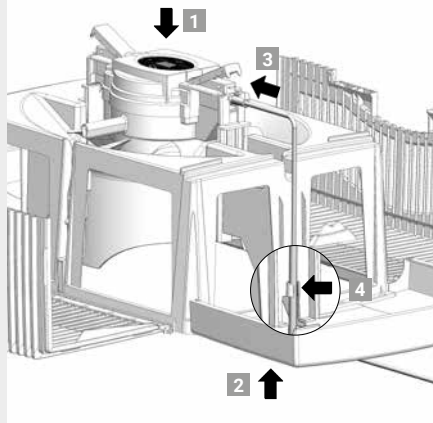

6

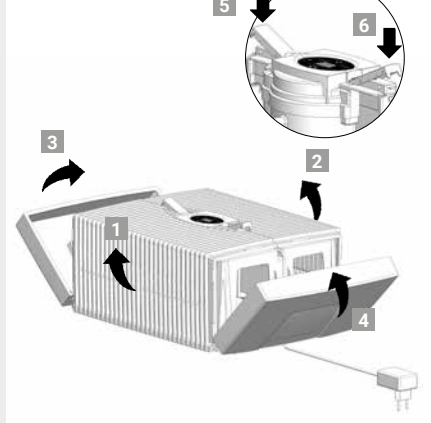

ČISTENIE HORNÝ DIEL SPOTREBIČA



Pozor! Zabezpečte, aby bol spotrebič pri všetkých opatreniach vypnutý a zástrčkový napájací zdroj vytiahnutý zo zásuvky!

-
- 01** Odnímte horný diel z dolného dielu. Zatlačte na blokovacie tlačidlá tak, aby konce vystúpili.
-
- 02** Odklopte bočné diely smerom von.
-
- 03** Odklopte rebrované bočné krídla smerom von.
-
- 04** Vytiahnite z hnacej jednotky zástrčku zástrčkového napájacieho zdroja **1**. Vyberte hnaciu jednotku smerom nahor **2**. Uvoľnite z držiaka kábel zástrčkového napájacieho zdroja **3** a vytiahnite ho cez otvor horného dielu smerom nadol **4**.



- **Hnaciu jednotku a zástrčkový napájací zdroj nerozoberajte, neponárajte do vody a zabráňte ich kontaktu s kvapalinou!**
- **Hnaciu jednotku s lopatkami ventilátora a prevodovkou čistite len suchou handričkou!**
- **Rozložený horný diel sa môže čistiť pod tečúcou vodou!**
- **Rozložený horný diel musí byť pred montážou absolútne suchý!**

-
- 05** Správnou stranou nasadíte hnaciu jednotku do horného dielu **1**. Preveďte zástrčku zástrčkového napájacieho zdroja zdola cez otvor horného dielu smerom nahor **2** a zasúvajte ju do hnacej jednotky, kým nezacvakne **3**. Upevnite kábel v držiaku **4**.
-
- 06** Vonkajšie konce blokovacích tlačidiel musia vystúpiť. Vyklopte rebrované bočné krídla **1** a **2** nahor, následne bočné diely **3** a **4**. Zatlačením na vonkajšie konce blokovacích tlačidiel **5** a **6** znova pevne uzavrite horný diel.

PRÍSLUŠENSTVO

Príslušenstvo si môžete objednať telefonicky alebo online na adrese www.venta-air.com

ZÁRUKA

Na základe vysokej kvality garantuje spoločnosť Venta-Luftwäscher GmbH na dobu dvoch rokov od dátumu nákupu, že pri správnom používaní nebude tento výrobok vykazovať žiadne chyby. Ak by sa niekedy predsa vyskytla chyba materiálu alebo spracovania, obráťte sa na servisný tím Venta alebo vášho predajcu. Okrem toho platia všeobecné záručné podmienky spoločnosti Venta: www.venta-air.com

SERVISNÝ TÍM VENTA

Potrebujete podrobnejšie informácie o spotrebiči Venta, chcete si nechať poradiť alebo objednať príslušenstvo? Žiadny problém: náš servisný tím Venta je tu pre vás! Zavolajte nám priamo alebo navštívte webovú stránku Venta: www.venta-air.com

RECYKLÁCIA A LIKVIDÁCIA



Obalový materiál je recyklovateľný. Obal ekologicky zlikvidujte a odvezte do zberne druhotných surovín.



Symbol „**preškrtnutá smetná nádoba na kolieskach**“ si vyžaduje samostatnú likvidáciu odpadu z elektrických a elektronických zariadení (WEEE). Takéto spotrebiče môžu obsahovať nebezpečné látky ohrozujúce životné prostredie. Tieto výrobky sa musia zlikvidovať v deklarovanom zbernom stredisku na recykláciu elektrických a elektronických spotrebičov a nesmú sa zlikvidovať v netriedenom odpade z domácnosti. Prispějete tým k ochrane prírodných zdrojov a životného prostredia. Pre ďalšie informácie sa obráťte na miestne úrady.



Deti sa v žiadnom prípade nesmú hrať s plastovými vreckami a obalovým materiálom, pretože hrozí nebezpečenstvo poranenia, resp. udusenía. Takýto materiál bezpečne uskladnite alebo ekologicky zlikvidujte.

ČO ROBIŤ, AK ...?

 **Zabezpečte, aby bol spotrebič pri všetkých opatreniach vypnutý a zástrčkový napájací zdroj vytiahnutý zo zásuvky!**

... sa na displeji zobrazí E1?

Spotrebič sa automaticky vypol, lebo blokovacie tlačidlá na hornom diele nie sú správne zatvorené.

 Zatvorte správne blokovacie tlačidlá zatlačením na vonkajšie konce. Spotrebič vypnite a znova zapnite tlačidlom Power .

... sa na displeji zobrazí E2?

Spotrebič sa automaticky vypol, lebo je preťažený motor (napr. v dôsledku vniknutia cudzích telies alebo niečoho podobného).

 **Opatrenie:** odnímate horný diel. Skontrolujte, či sú zväzky diskov v dolnom diele, ako aj lopatky ventilátora v hornom diele, voľne pohyblivé. Spotrebič následne znova uveďte do prevádzky.

... pri ťuknutí na displej sú v pozadí viditeľné „biele polia“?

V suchých miestnostiach môžu byť v dôsledku elektrostatických nábojov na pozadí displeja viditeľné biele polia, ktoré nemajú negatívny vplyv na funkciu ani obsluhovateľnosť spotrebiča a nepredstavujú chybu.

... sa na displeji nezobrazí tlačidlo Power na zapnutie spotrebiča?

Skontrolujte, či je zástrčkový napájací zdroj pripojený k elektrickej sieti.

... sa na displeji nezobrazí tlačidlo Power na zapnutie spotrebiča, hoci je zástrčkový napájací zdroj pripojený k elektrickej sieti?

 Skontrolujte, či je zástrčkový napájací zdroj pevne zasunutý do hnacej jednotky.

Opatrenie: odnímate horný diel. Skontrolujte správne nasadenie (pozri Čistenie horného dielu spotrebiča v návode). Spotrebič následne znova uveďte do prevádzky.

... sa na displeji zobrazí WATER, hoci voda v dolnom diele je?

Skontrolujte, či je v dolnom diele dostatok vody a/alebo či je horný diel správne nasadený na dolnom diele.

 **Opatrenie:** odnímate horný diel. Naplňte dolný diel vodou z vodovodu až po značku WATERLINE. Správne nasadte horný diel na dolný diel. Zástrčkový napájací zdroj pritom nesmie byť zaseknutý medzi horným a dolným dielom. Spotrebič následne znova uveďte do prevádzky.

SRDAČNO ZAHVALJUJEMO!

Uvereni smo da će ovaj Venta model nadmašiti vaša očekivanja i nadamo se da ćete uživati.

Registrujte svoj Venta uređaj: www.venta-air.com

Pročitajte ovo uputstvo za upotrebu u potpunosti, sačuvajte ga za kasnije podsećanje, pridržavajte se svih bezbednosnih napomena i namenski koristite uređaj. Najnovija verzija uputstva za upotrebu može se preuzeti na adresi: www.venta-air.com

POŠTOVANI KUPČE,

kupovinom ovlaživača vazduha LW25 i LW45 Comfort Plus postali ste vlasnik moćnog proizvoda vrhunskog kvaliteta. Comfort Plus podstiče zdravu vlažnost vazduha kao i prirodno smanjenje štetnih materija u vazduhu.

Princip rada Venta uređaja

Vazduh u prostoriji uz pomoć ventilatora dovodi u ovlaživač vazduha koji je napunjen vodom i u kojem rotira inteligentno poređan paket ploča. Higijenski čista voda isparava u prostoriju preko njihovih površina.

SADRŽAJ

Bezbednosne napomene	229	Čišćenje i održavanje	236
Sadržaj isporuke	231	Tehnički podaci	237
Simboli	231	Čišćenje gornjeg dela uređaja	239
Namenska upotreba	231	Pribor	240
Nenamenska upotreba	231	Garancija	240
Pregled	232	Venta servisni tim	240
Pre prve upotrebe	232	Reciklaža i odlaganje u otpad	240
Puštanje u rad	233	Šta ako ...?	241
Indikatori, funkcije i podešavanja	234		

⚠ BEZBEDNOSNE NAPOMENE

- Ovaj uređaj je pogodan da ga koriste deca od 8 godina i osobe sa ograničenim fizičkim, perceptivnim ili mentalnim sposobnostima ili nedostatkom iskustva i znanja, pod uslovom da su pod nadzorom ili da su upućeni u bezbednu upotrebu uređaja i postojeće opasnosti.
- Pre puštanja u rad pročitajte kompletno uputstvo za upotrebu i sačuvajte ga za kasnije.
- Uređaj nije igračka za decu.
- Proizvod ne smeju čistiti i održavati deca mlađa od 8 godina bez nadzora odraslih.
- Držite uređaj i njegov strujni adapter dalje od dece mlađe od 8 godina.
- Nepropisna primena može prouzrokovati oštećenja uređaja i telesne povrede.
- Uređaj sme da se priključi samo na odgovarajuću utičnicu, pri čemu mrežni napon mora da odgovara podacima na natpisnoj pločici uređaja.
- Ovaj uređaj sme da se koristi samo sa sledećim strujnim adapterima: „model br. B113-240050-Cd / FJSW1982400500“.
- Nikada ne puštajte uređaj u rad ako su kabl za napajanje ili utikač strujnog adaptera oštećeni.
- Izvucite strujni adapter iz utičnice pre čišćenja, održavanja, premeštanja ili transporta uređaja.
- Nikada nemojte uključivati uređaj ako je pao ili je na bilo koji drugi način oštećen.
- Električne uređaje sme da popravlja isključivo stručno osoblje. Nestručne popravke mogu izazvati značajne opasnosti po korisnika.
- Nikada ne sedite na uređaju i ne stavljajte nikakve predmete na njega.
- Ne stavljajte strane predmete u uređaj.
- Nikada ne potapajte gornji deo uređaja u vodu ili druge tečnosti.
- Nikada nemojte prepunjavati uređaj.
- Nikada nemojte transportovati ili naginjati uređaj sa punim rezervoarom.
- Nikada ne izvlačite strujni adapter iz utičnice mokrim rukama ili povlačenjem za kabl.
- Uređaj sme da se pusti u rad samo kada je potpuno sastavljen.

- Postavite uređaj samo na ravnu, suhu površinu.
- Postavite uređaj tako da ne može da se prevrne i da niko ne može da se spotakne o uređaj ili kabl.
- Održavajte minimalni razmak od 50 cm od predmeta i zidova.
- Maksimalna nadmorska visina postavljanja: 2000 m
- Nikada nemojte pokrivati ili blokirati ventilacione otvore, tako ćete sprečiti pregrevanje/oštećenje uređaja.
- Stalna relativna vlažnost veća od 60%, naročito zimi, može omogućiti razvoj mikroorganizama.
- Direktan izlazak vode iz uređaja u obliku kapi, pare, magle ili naslaga kamenca nije moguć kada se pravilno koristi zbog njegove prirode i tehnologije hladnog isparavanja.
- Uređaj može da se koristi samo sa originalnim Venta priborom koji je namenjen u tu svrhu. Venta-Luftwäscher GmbH ne odgovara za štete prouzrokovane dodatnom opremom drugih proizvođača.
- Ukoliko se uređaj neće koristiti više dana ili će duže vreme biti isključen ili uskladišten, prethodno treba u potpunosti isprazniti rezervoar za vodu, očistiti ga od ostataka prljavštine i osušiti kako bi se sprečio razvoj neprijatnih mirisa ili mikroorganizama u stajaćoj vodi odnosno ostacima vode.
- Izvucite strujni adapter iz utičnice kada ne koristite uređaj.
- Ne dozvolite da se okolina uređaja ovlaži ili nakvasi. Ako se pojavi vlaga, smanjite snagu uređaja. Ako izlazna snaga uređaja ne može da se smanji, koristite ga sa prekidima. Pazite da se ne ovlaže upijajući materijali kao što su tepisi, zavese ili stolnjaci.

SADRŽAJ ISPORUKE

- 1 × Venta uređaj
- 1 × Bočica sa higijenskim sredstvom 50 ml
- 1 × Kratko uputstvo za upotrebu
- 1 × Bezbednosne napomene

Ako delovi nedostaju ili su oštećeni, obratite se VENTA servisnom timu ili lokalnom prodavcu.

SIMBOLI

 Bezbednosne napomene: Pažljivo ih pročitajte i pratite da biste izbegli povrede i materijalnu štetu.

 Dopunske informacije

 Korisni saveti

NAMENSKA UPOTREBA

Ovaj Venta uređaj je kućni aparat za ovlaživanje unutrašnjih prostorija. Uređaj nije pogodan za upotrebu na otvorenom. Svaka drugačija upotreba ili modifikacija uređaja smatra se nenamenskim korišćenjem. Proizvođač ne snosi odgovornost za bilo kakvu štetu ili povrede nastale usled nepravilne upotrebe.

NENAMENSKA UPOTREBA

Nenamenska upotreba može da ugrozi zdravlje i život. To podrazumeva i upotrebu pod sledećim uslovima:

- U prostorijama sa potencijalno eksplozivnom i/ili agresivnom atmosferom
- U prostorijama sa visokom koncentracijom rastvarača
- U blizini bazena ili vlažnih prostora
- Na otvorenom

LW45 Comfort Plus

LW25 Comfort Plus

LW15 Comfort Plus

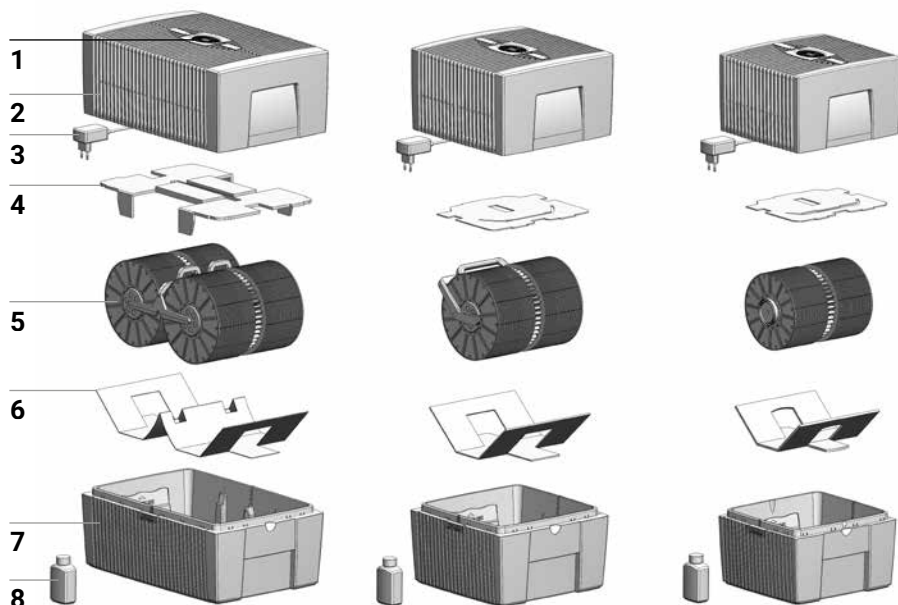

PREGLED

- | | |
|------------------------------|---|
| 1 Ekran | 5 Paket ploča |
| 2 Gornji deo uređaja | 6 Transportni osigurač |
| 3 Strujni adapter (montiran) | 7 Donji deo uređaja |
| 4 Transportni osigurač | 8 Bočica sa higijenskim sredstvom 50 ml |

PRE PRVE UPOTREBE

Raspakujte i postavite uređaj. Izvadite bočicu sa higijenskim sredstvom od 50 ml **8** iz kartona. Uklonite gornji deo **2**. Uklonite transportni osigurač **4** iz gornjeg dela **2**. Izvadite paket ploča **5** iz donjeg dela **7** i uklonite transportni osigurač **6**.

A

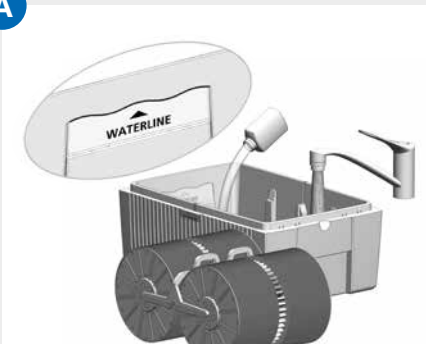

B

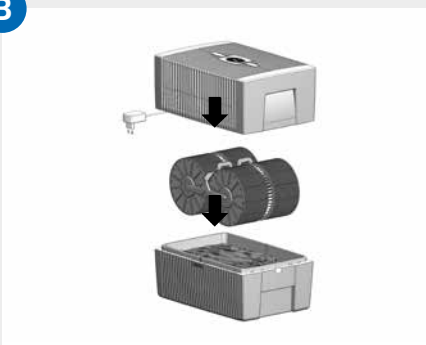

C



PUŠTANJE U RAD

- A** Napunite donji deo **7** vodom iz slavine do oznake WATERLINE i dodajte 50 ml higijenskog sredstva **8** (ceo sadržaj bočice).

⚠ **Uređaj ne sme da se puni pre nego što se ne skine gornji deo!**

i Dodavanje higijenskog sredstva je veoma važno, jer se tako optimalno vlaži vazduh.

- B** Stavite paket ploča **5** u donji deo **7** i postavite gornji deo **2** na donji **7**.

- C** Priključite utikač strujnog adaptera **3** na električnu mrežu i uključite uređaj kratkim dodiranjem na taster Power na ekranu **1**.

i Taster Power za uključivanje i isključivanje uređaja **⏻** svetli samo kada je uređaj priključen na strujnu mrežu.

INDIKATORI, FUNKCIJE I PODEŠAVANJA





Prikaz	Funkcija
1 Humidity	Prikaz vlažnosti vazduha u prostoriji (0–99%).
2 Stepen snage	Prikaz brzine 1 – 2 – 3.
3 - i +	Stepen snage se podešava kratkim dodirrom: - smanjuje, a + povećava brzinu i time snagu uređaja.
4 SLEEP	Noćni režim uključuje se brzim dodirrom i ponovno isključuje dodirrom od 3 sekunde. Uključeno: uređaj se prebacuje na razinu brzine 1. Samo gumb za način mirovanja i gumb za napajanje svijetle smanjenom svjetlinom. Kratkim dodirrom gumba za način mirovanja sljedeći prikaz/funkcija dostupni su otprilike 5 sekundi: Tipke + i - za promjenu razine brzine 1 Isključeno: Za izlazak iz načina mirovanja pritisnite i držite gumb za stanje mirovanja približno 3 sekunde. Svi prikazi/funkcije svijetle normalnom svjetlinom i dostupni su.
5 	Uređaj se uključuje i isključuje kratkim dodirrom na taster Power.

6 AUTO

Automatski režim se uključuje i isključuje kratkim dodiranjem na taster AUTO.

ON: Natpis AUTO na ekranu neprekidno treperi i uređaj automatski reguliše snagu u zavisnosti od vlažnosti u prostoriji.

 Kada se uključi opcija AUTO, u prikazu HUMIDITY **1** se pojavljuje željena vlažnost (unapred podešena na 50%) i treperi dva puta, a zatim ponovo izmjerena vlažnost u prostoriji.

 Ako je unapred podešena vlažnost prekoračena za više od 5%, ventilator se isključuje nakon oko 60 s, a prikaz brzine **2** na ekranu se gasi. Vazduh u prostoriji se ne ovlažuje.

OFF: AUTO neprekidno svetli na ekranu, dok uređaj radi zadatom brzinom 1 - 3.

Podešavanje željene vlažnosti 30 – 70%:

Držite taster AUTO pritisnutim u trajanju od 3 s. Prikaz HUMIDITY **1** neprekidno treperi. Tasterima - ili + **3** podesite željenu vlažnost (u koracima od 5%). Ponovo držite taster AUTO pritisnutim 3 s tako da na ekranu prestane treperenje na prikazu HUMIDITY **1** i ponovo se pojavi izmjerena vlažnost u prostoriji. Uverite se da je automatski režim uključen: prikaz na ekranu AUTO neprekidno treperi!

ČIŠĆENJE I ODRŽAVANJE

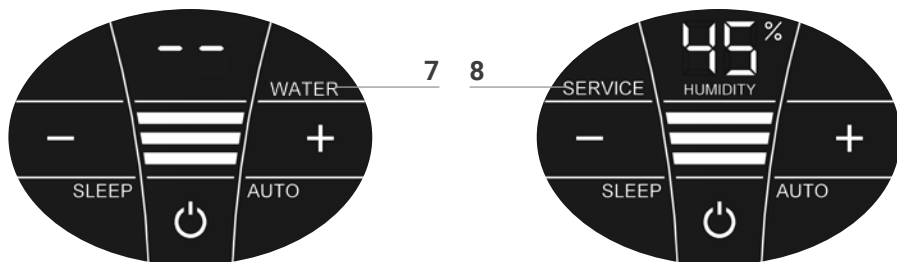

⚠ Pažnja! Tokom svih zahvata na uređaju isti mora biti isključen, a strujni adapter izvučen iz utičnice!

Prikaz Mere

7 WATER Uklonite gornji deo. Napunite donji deo vodom iz slavine do oznake WATERLINE. Stavite gornji na donji deo pa ponovo uključite uređaj.

i Čim u donjem delu nema dovoljno vode, uređaj se automatski isključuje i pojavljuje se prikaz WATER. Na prikazu HUMIDITY 1 trepere dve crtice, a vlažnost u prostoriji se ne prikazuje.

💡 Da bi se vazduh u prostoriji neprekidno vlažio, preporučujemo da na vreme dopunite vodu.

8 SERVICE Uklonite gornji deo. Ispustite preostalu vodu iz donjeg dela. Isperite donji deo i paket ploča. Napunite donji deo vodom iz slavine do oznake WATERLINE i dodajte Venta higijensko sredstvo (pogledajte skalu na poleđini bočice za doziranje). Ponovo sastavite uređaj. Dodirnite prikaz SERVICE **8** na ekranu i držite ga 3 s dok se ne ugasi.

i Prikaz SERVICE na ekranu vas podseća da ovu meru izvršite svakih 14 dana kako biste održali stalan higijenski rad.

💡 Ova mera može da se izvrši kad god je potrebno, čak i ako se na ekranu ne prikazuje poruka SERVICE. Nakon toga jednostavno dodirnite prikaz SERVICE **8** i držite ga 3 s. Sledeći podsetnik će se ponovo prikazati za 14 dana porukom SERVICE.

Nikakvi ostaci u rezervoaru za vodu i na paketu ploča (bele, zeleno-žućkaste ili smeđe naslage odnosno promena boje) NE narušavaju funkcionalnost uređaja. Za šestomesečno čišćenje preporučujemo Venta sredstvo za čišćenje. Sledite uputstvo za primenu koje je priloženo uz Venta sredstvo za čišćenje.

TEHNIČKI PODACI

Model	LW15 Comfort Plus	LW25 Comfort Plus	LW45 Comfort Plus
Pogodnost za veličinu prostorije*	≤ 35 m ²	≤ 45 m ²	≤ 60 m ²
Interaktivni senzorski ekran	Standardno		
Boje	blistavo bela / blistavo crna		
Stepeni snage	3 + automatika		
Nivo buke (stepen 1-3)	24/34/44 dB(A)	24/34/44 dB(A)	24/35/45 dB(A)
Potrošnja struje (stepen 1-3)	3/5/8 W		
Napon električne mreže	100-240 V, 50 / 60 Hz		
Sadržaj vode (maks.)	5 L	7 L	10 L
Dimenzije (D×Š×V)	26×28×31 cm	30×30×33 cm	45×30×33 cm
Težina	oko 3 kg	oko 3,5 kg	oko 5,2 kg

* u odnosu na visinu prostorije od maks. 2,5 m
Zadržavamo pravo na izmene i štamparske greške

1



2

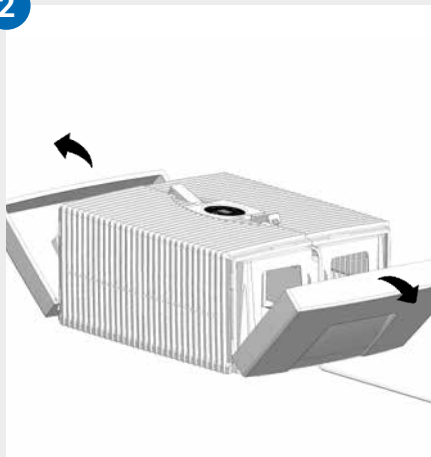

3

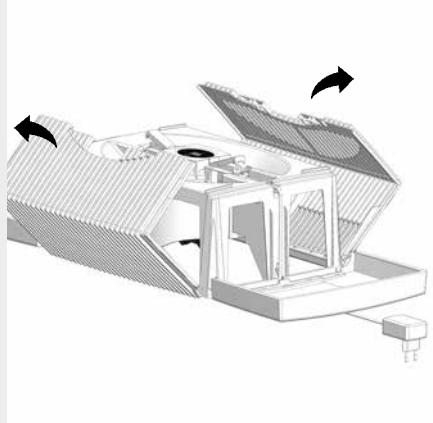

4

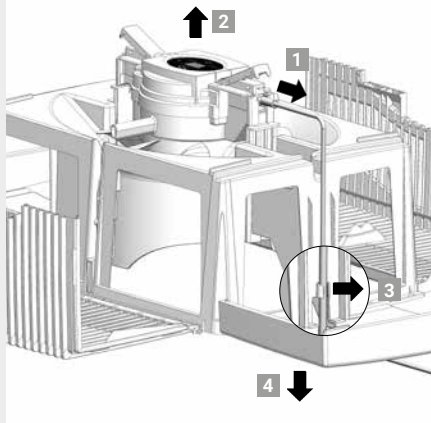

5

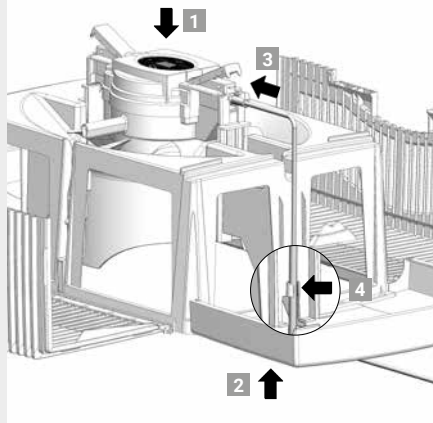

6

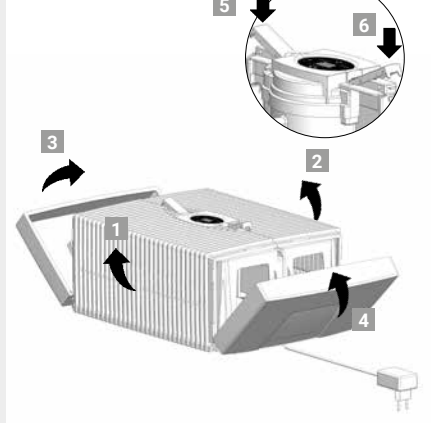

ČIŠĆENJE GORNJEG DELA UREĐAJA



Pažnja! Tokom svih zahvata na uređaju isti mora biti isključen, a strujni adapter izvučen iz utičnice!

01 Skinite gornji deo sa donjeg. Pritisnite zatvarače tako da krajevi stoje uspravno.

02 Otklopite bočne delove ka spolja.

03 Otklopite rebrasta bočna krila ka spolja.

04 Izvucite utikač strujnog adaptera iz pogonske jedinice **1**. Izvadite pogonsku jedinicu uvis **2**. Odvojite kabl strujnog adaptera od držača **3** i izvucite ga kroz otvor u gornjem delu naniže **4**.



- **Ne rastavljajte pogonsku jedinicu i strujni adapter, ne uranjajte ih u vodu i ne dovodite ih u kontakt sa tečnostima!**
 - **Pogonsku jedinicu sa elisom ventilatora čistite samo suvom krpom!**
 - **Rastavljeni gornji deo može se oprati pod mlazom vode!**
 - **Rastavljeni gornji deo mora biti potpuno suv pre montaže!**
-

05 Postavite pogonsku jedinicu pravilno usmereno u gornji deo **1**. Izvucite utikač strujnog adaptera kroz otvor gornjeg dela odozdo na gore **2** i uključite u pogonsku jedinicu tako da dosedne **3**. Pričvrstite kabl u držač **4**.

06 Spoljni krajevi zatvarača moraju da stoje uspravno. Otklopite rebrasta bočna krila **1** i **2** na gore, zatim bočne delove **3** i **4**. Pravilno zatvorite gornji deo pritiskom na spoljne krajeve zatvarača **5** i **6**.

PRIBOR

Pribor može da se naruči telefonom ili online na www.venta-air.com

GARANCIJA

Zahvaljujući visokom kvalitetu ovog proizvoda Venta-Luftwäscher GmbH garantuje da ako se pravilno koristi proizvod neće imati nikakvih kvarova u periodu od dve godine od datuma kupovine. Ukoliko se ipak ustanove greške u materijalu ili procesu obrade, obratite se VENTA servisnom timu ili nadležnom prodavcu. Uz to važe i opšti uslovi garancije kompanije Venta: www.venta-air.com

VENTA SERVISNI TIM

Da li vam je potrebno više informacija o uređaju Venta, želite savet ili naručiti dodatnu opremu? Stojimo Vam na usluzi: naš Venta servisni tim je tu za vas! Nazovite nas direktno ili posetite stranicu kompanije Venta: www.venta-air.com

RECIKLAŽA I ODLAGANJE U OTPAD



Ambalažni materijal može da se reciklira. Odložite ambalažu na ekološki primeren način i dostavite je u sabirni reciklažni centar.



Simbol **precrtane kante za otpatke** zahteva odvojeno odlaganje električne i polovne elektronske opreme (WEEE). Ti uređaji mogu sadržavati opasne materije i supstance koje zagađuju životnu sredinu.

■ Takvi proizvodi se moraju predati nadležnom sabirnom mestu za reciklažu električne i elektronske opreme i ne smeju se odlagati zajedno sa nerazvrstanim komunalnim otpadom. Time doprinosite zaštitu resursa i životne sredine. Za više informacija obratite se lokalnim vlastima.



Deca ni u kom slučaju ne smeju da se igraju plastičnim kesama i ambalažnim materijalima, jer postoji opasnost od povreda i gušenja. Čuvajte takav materijal bezbedno ili ga odložite u otpad na ekološki prihvatljiv način.

ŠTA AKO ...?

 **Tokom svih zahvata na uređaju isti mora biti isključen, a strujni adapter izvučen iz utičnice!**

... se na ekranu prikazuje E1?

Uređaj se automatski isključio, jer zatvarači na gornjem delu nisu pravilno zatvoreni.

 Pravilno zatvorite zatvarače pritiskom na spoljne krajeve. Isključite i ponovo uključite uređaj tasterom Power 

... se na ekranu prikazuje E2?

Uređaj se automatski isključio, jer je motor preopterećen (npr. zbog prodiranja stranih predmeta i sl.).

 **Mera:** Uklonite gornji deo. Proverite da li se paket ploča u donjem delu i elisa ventilatora u gornjem delu slobodno kreću. Zatim ponovo pokrenite uređaj.

... se kada dodirnete ekran u pozadini vide „bela polja“?

U suvim prostorijama elektrostatički naboj može dovesti do toga da se u pozadini ekrana vide bela polja koja ne utiču na funkciju ili rad uređaja i ne predstavljaju kvar.

... se na ekranu ne pojavljuje taster Power za uključivanje uređaja?

Proverite da li je strujni adapter priključen na električnu mrežu.

... se taster Power za uključivanje uređaja ne pojavljuje na ekranu, iako je strujni adapter priključen na električnu mrežu?

 Proverite da li je strujni adapter propisno priključen na pogonsku jedinicu. **Mera:** Uklonite gornji deo. Proverite da li je pravilno postavljen (pogledajte uputstvo za čišćenje gornjeg dela uređaja). Zatim ponovo pokrenite uređaj.

... se na ekranu prikazuje poruka WATER, iako ima vode u donjem delu uređaja?

Proverite da li ima dovoljno vode u donjem delu i/ili da li je gornji deo pravilno postavljen na donji.

 **Mera:** Uklonite gornji deo. Napunite donji deo vodom iz slavine do oznake WATERLINE. Postavite gornji deo pravilno na donji.

Utičnica za napajanje ne sme biti ukleštena između gornjeg i donjeg dela. Zatim ponovo pokrenite uređaj.

SRDAČNO ZAHVALJUJEMO!

Uvjereni smo da će ovaj Venta model nadmašiti vaša očekivanja i nadamo se da ćete uživati.

Registrirajte svoj Venta uređaj:

www.venta-air.com

Pročitajte ove korisničke upute u cijelosti, sačuvajte ih za kasnije podsjećanje, pridržavajte se svih sigurnosnih uputa i namjenski koristite uređaj. Najnovija inačica korisničkih uputa može se preuzeti s adrese: www.venta-air.com

POŠTOVANI KUPČE,

kupnjom ovlaživača zraka LW25 i LW45 Comfort Plus postali ste vlasnikom vrhunskog proizvoda velike učinkovitosti. Comfort Plus potpomaže zdravu vlažnost zraka kao i prirodno smanjenje štetnih tvari u zraku.

Princip rada Venta uređaja

Zrak u prostoriji se putem ventilatora dovodi u ovlaživač zraka napunjen vodom u kojem rotira inteligentno poredan paket ploča. Higijenski čista voda isparava u prostoriju preko njihovih površina.

KAZALO

Sigurnosne upute	243	Čišćenje i održavanje	250
Opseg isporuke	245	Tehnički podaci	251
Simboli	245	Čišćenje gornjeg dijela uređaja	253
Namjenska uporaba	245	Pribor	254
Nenamjenska uporaba	245	Jamstvo	254
Pregled	246	Venta servisna služba	254
Prije prve uporabe	246	Reciklaža i odlaganje u otpad	254
Puštanje u rad	247	Što ako ...?	255
Indikatori, funkcije i podešavanja	248		

⚠ SIGURNOSNE UPUTE

- Ovaj uređaj mogu koristiti djeca starija od 8 godina te osobe s ograničenim tjelesnim, osjetilnim ili mentalnim sposobnostima ili nedostatkom iskustva i znanja, uz uvjet da su pod nadzorom ili da su upućeni u sigurnu uporabu uređaja kao i u postojeće opasnosti.
- Prije puštanja u rad pročitajte kompletne korisničke upute i sačuvajte ih za kasnije.
- Uređaj nije igračka za djecu.
- Proizvod ne smiju čistiti niti održavati djeca mlađa od 8 godina, a ni starija djeca bez nadzora odraslih.
- Držite uređaj i njegov strujni adapter podalje od djece mlađe od 8 godina.
- Nepropisno korištenje može prouzrokovati oštećenja uređaja i tjelesne ozljede.
- Uređaj se smije priključivati samo na odgovarajuću utičnicu, pri čemu mrežni napon mora odgovarati podacima s natpisne pločice uređaja.
- Ovaj se uređaj smije koristiti samo sa sljedećim strujnim adapterima: „model br. B113-240050-Cd / FJSW1982400500“.
- Nikada ne puštajte uređaj u rad ako su kabel za napajanje ili utikač strujnog adaptera oštećeni.
- Izvucite strujni adapter iz utičnice prije čišćenja, održavanja, premještanja ili transporta uređaja.
- Nikada nemojte uključivati uređaj ako je pao ili je na bilo koji drugi način oštećen.
- Električne uređaje smije popravljati isključivo stručno osoblje. Nestručne popravke mogu izazvati značajne opasnosti po korisnika.
- Nikada nemojte sjediti na uređaju i ne stavljajte nikakve predmete na njega.
- Ne stavljajte strane predmete u uređaj.
- Nikada nemojte uranjati gornji dio uređaja u vodu ili druge tekućine.
- Nikada nemojte prepunjavati uređaj.
- Nikada nemojte prevoziti niti naginjati uređaj s punim spremnikom.
- Nikada ne izvlačite strujni adapter iz utičnice mokrim rukama ili povlačenjem za kabel.

- Uređaj se smije pustiti u rad samo kada je potpuno sastavljen.
- Postavite uređaj samo na ravnu, suhu površinu.
- Postavite uređaj tako da se ne može prevrnuti i da se nitko ne može spotaknuti o uređaj ili kabel.
- Održavajte minimalni razmak od 50 cm od predmeta i zidova.
- Maks. nadmorska visina postavljanja: 2000 m
- Nikada nemojte prekrivati ili blokirati ventilacijske otvore, kako biste spriječili pregrijavanje odnosno oštećenje uređaja.
- Stalna relativna vlažnost veća od 60%, posebice zimi, može omogućiti stvaranje mikroorganizama.
- Izravni izlazak vode iz uređaja u vidu kapi, pare, magle ili naslaga kamenca nije moguć kada se uređaj pravilno koristi zbog njegove prirode i tehnologije hladnog isparavanja.
- Uređaj se može koristiti samo s originalnim Venta priborom koji je u tu svrhu namijenjen. Tvrtka Venta-Luftwäscher GmbH ne odgovara za štete uzrokovane dodatnom opremom drugih proizvođača.
- Ako uređaj neće koristiti više dana ili ako će dulje vrijeme biti isključen ili uskladišten, prethodno treba u potpunosti isprazniti spremnik za vodu, očistiti ga od ostataka prljavštine i osušiti kako bi se spriječio razvitak neugodnih mirisa ili mikroorganizama u stajaćoj vodi odnosno ostacima vode.
- Izvucite strujni adapter iz utičnice kada ne koristite uređaj.
- Ne dopustite da se područje oko uređaja navlaži ili namoči. Ako se pojavi vlaga, smanjite snagu uređaja. Ako se izlazna snaga uređaja ne može smanjiti, uređaj koristite s prekidima. Postarajte se da se u upijajućim materijalima poput sagova, zastora ili stolnjaka ne nakupi vlaga.

OPSEG ISPORUKE

- 1 x Venta uređaj
- 1 x bočica s higijenskim sredstvom 50 ml
- 1 x kratke korisničke upute
- 1 x sigurnosne upute

Ako dijelovi nedostaju ili su oštećeni, obratite se VENTA servisnoj službi ili lokalnom prodavaču.

SIMBOLI

 Sigurnosne upute: Pažljivo ih pročitajte i slijedite kako biste izbjegli ozljede i materijalnu štetu.

 Dopunske informacije

 Korisni savjeti

NAMJENSKA UPORABA

Ovaj Venta uređaj je kućni aparat za ovlaživanje unutarnjih prostorija. Uređaj nije namijenjen za uporabu na otvorenom. Svaka drugačija uporaba ili preinaka uređaja smatra se nenamjenskim korištenjem. Proizvođač ne snosi odgovornost za bilo kakvu štetu ili ozljede nastale uslijed nepravilne uporabe.

NENAMJENSKA UPORABA

Nenamjenska uporaba može ugroziti zdravlje i život. To podrazumijeva i uporabu u sljedećim uvjetima:

- U prostorijama s potencijalno eksplozivnom i/ili agresivnom atmosferom
- U prostorijama s visokom koncentracijom otapala
- U blizini bazena ili vlažnih prostora
- Na otvorenom

LW45 Comfort Plus

LW25 Comfort Plus

LW15 Comfort Plus

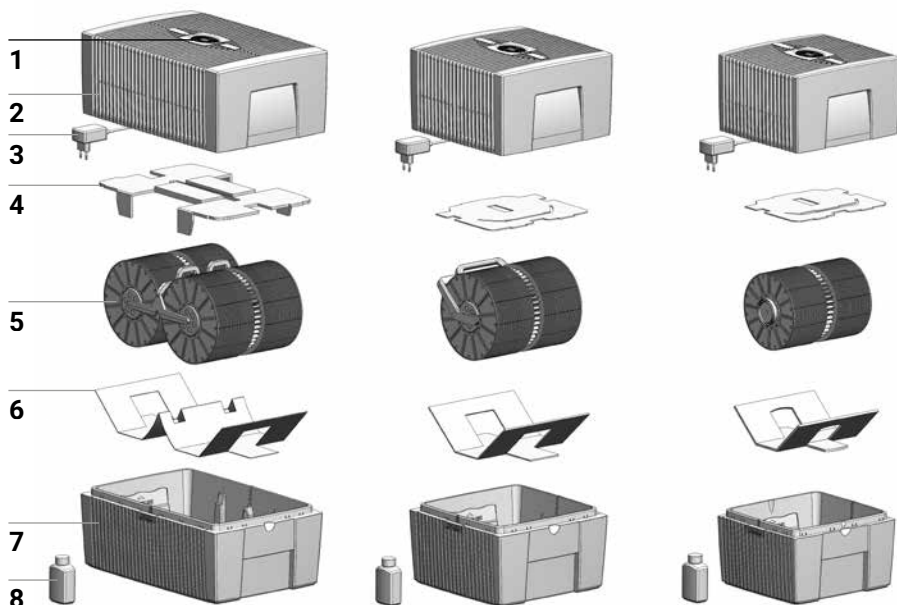

PREGLED

- | | |
|------------------------------|--|
| 1 Zaslona | 5 Paket ploča |
| 2 Gornji dio uređaja | 6 Transportni osigurač |
| 3 Strujni adapter (montiran) | 7 Donji dio uređaja |
| 4 Transportni osigurač | 8 Bočica s higijenskim sredstvom 50 ml |

PRIJE PRVE UPORABE

Raspakirajte i postavite uređaj. Izvadite bočicu s higijenskim sredstvom od 50 ml **8** iz kutije. Skinite gornji dio **2**. Uklonite transportni osigurač **4** iz gornjeg dijela **2**. Izvadite paket ploča **5** iz donjeg dijela **7** i uklonite transportni osigurač **6**.

A

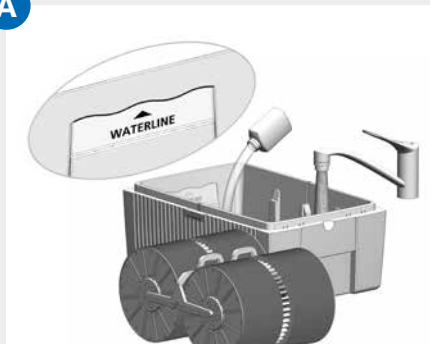

B

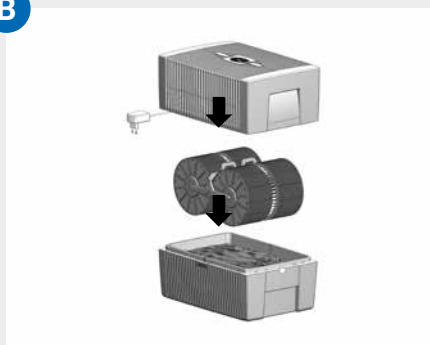

C

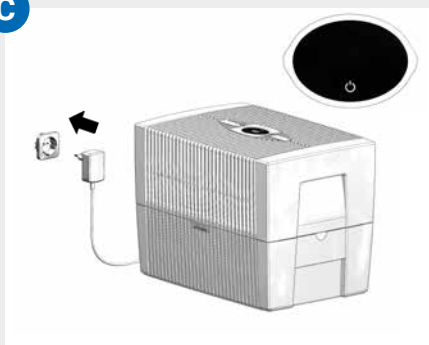

PUŠTANJE U RAD

- A** Napunite donji dio **7** vodom iz pipe do oznake WATERLINE i dodajte 50 ml higijenskog sredstva **8** (čitav sadržaj bočice).

⚠ **Uređaj se ne smije puniti prije nego što se ne skine gornji dio!**

i Dodavanje higijenskog sredstva je iznimno važno, jer se zrak tako optimalno vlaži.

- B** Stavite paket ploča **5** u donji dio **7** pa postavite gornji dio **2** na donji **7**.

- C** Priključite utikač strujnog adaptera **3** na strujnu mrežu i uključite uređaj kratkim dodirom na tipku Power na zaslonu **1**.

i Tipka Power **⏻** za uključivanje i isključivanje uređaja svijetli samo kada je uređaj priključen na strujnu mrežu.

INDIKATORI, FUNKCIJE I PODEŠAVANJA





Prikaz	Funkcija
1 Humidity	Prikaz vlažnosti zraka u prostoriji (0 - 99%).
2 Stupanj snage	Prikaz brzine 1 - 2 - 3.
3 - i +	Stupanj snage se namješta kratkim dodirom: - smanjuje, a + povećava brzinu i time snagu uređaja.
4 SLEEP	Način rada tijekom noći uključuje se brzim dodirom i ponovno isključuje dodirom od 3 sekunde. Uključeno: uređaj se prebacuje na razinu brzine 1. Samo gumb za način mirovanja i gumb za napajanje svijetle smanjenom svjetlinom. Kratkim dodirom gumba za način mirovanja sljedeći prikaz/funkcia dostupni su otprilike 5 sekundi: Tipke + i - za promjenu razine brzine 1 Isključeno: Za izlazak iz načina mirovanja pritisnite i držite gumb za stanje mirovanja približno 3 sekunde. Svi prikazi/funkcije svijetle normalnom svjetlinom i dostupni su.
5 	Uređaj se uključuje i isključuje kratkim dodirom na tipku Power.

6 AUTO

Automatski način rada se uključuje i isključuje kratkim dodiranjem na tipku AUTO.

ON: Natpis AUTO na zaslonu neprestano trepti i uređaj automatski regulira snagu ovisno o vlažnosti u prostoriji.

 Kada se uključi opcija AUTO, u prikazu HUMIDITY **1** se pojavljuje željena vlažnost (unaprijed namještena na 50%) i trepti dvaput, a potom opet izmjerena vlažnost u prostoriji.

 Ako je unaprijed namještena vlažnost prekoračena za više od 5%, ventilator se isključuje nakon oko 60 s, a prikaz brzine **2** na zaslonu se gasi. Zrak u prostoriji se ne ovlažuje.

OFF: AUTO neprestano svijetli na zaslonu, dok uređaj radi zadanom brzinom 1 - 3.

Namještanje željene vlažnosti 30 – 70%:

Držite tipku AUTO stisnutom u trajanju od 3 s. Prikaz HUMIDITY **1** neprestano trepti. Tipkama - ili + **3** namjestite željenu vlažnost (u koracima od 5%). Opet držite tipku AUTO stisnutom 3 s tako da na zaslonu prestane treptanje na prikazu HUMIDITY **1** i ponovo se pojavi izmjerena vlažnost u prostoriji. Uvjerite se da je automatski način rada uključen: prikaz na zaslonu AUTO neprestano trepti!

ČIŠĆENJE I ODRŽAVANJE

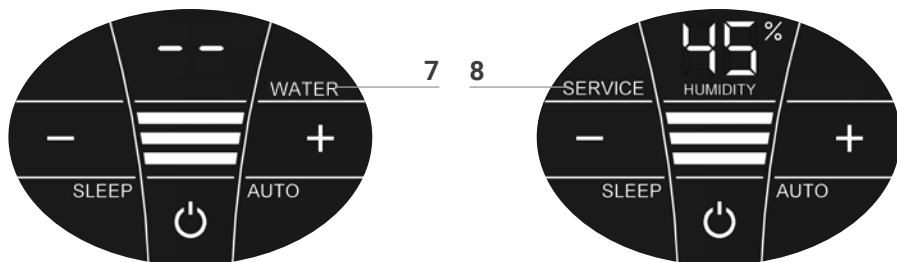

⚠ Pozor! Tijekom svih intervencija na uređaju isti mora biti isključen, a strujni adapter izvučen iz utičnice!

Prikaz Mjere

7 WATER Skinite gornji dio. Napunite donji dio vodom iz pipe do oznake WATERLINE. Stavite gornji dio na donji pa opet uključite uređaj.

i Čim u donjem dijelu nema dovoljno vode, uređaj se automatski isključuje i pojavljuje se prikaz WATER. Na prikazu HUMIDITY 1 trepere dvije crtice, a vlažnost u prostoriji se ne prikazuje.

💡 Kako bi se zrak u prostoriji neprestano vlažio, preporučujemo da na vrijeme dolijete vodu.

8 SERVICE Skinite gornji dio. Ispustite preostalu vodu iz donjeg dijela. Isperite donji dio i paket ploča. Napunite donji dio vodom iz pipe do oznake WATERLINE pa dodajte Venta higijensko sredstvo (pogledajte ljestvicu na poleđini bočice za doziranje). Ponovo sastavite uređaj. Dodirnite prikaz SERVICE **8** na zaslonu i držite ga 3 s dok se ne ugasi.

i Prikaz SERVICE na zaslonu vas podsjeća da ovu mjeru trebate ponavljati svakih 14 dana kako biste održali stalan higijenski rad.

💡 Ova se mjera može provoditi kad god je to potrebno, čak i ako se na zaslonu ne prikazuje poruka SERVICE. Nakon toga jednostavno dotaknite prikaz SERVICE **8** i držite ga 3 s. Sljedeći će se podsjetnik prikazati ponovo za 14 dana porukom SERVICE.

Nikakvi ostaci u spremniku za vodu i na paketu ploča (bijeje, zeleno-žućkaste ili smeđe naslage odnosno promjena boje) NE narušavaju funkcionalnost uređaja. Za čišćenje koje treba provoditi dvaput godišnje preporučujemo Venta sredstvo za čišćenje. Slijedite upute za uporabu koje su priložene uz Venta sredstvo za čišćenje.

TEHNIČKI PODACI

Model	LW15 Comfort Plus	LW25 Comfort Plus	LW45 Comfort Plus
Prikladnost za veličinu prostorije*	≤ 35 m ²	≤ 45 m ²	≤ 60 m ²
Interaktivni zaslon osjetljiv na dodir	Standardno		
Boje	sjajno bijela / sjajno crna		
Stupnjevi snage	3 + automatika		
Razina buke (stupanj 1-3)	24/34/44 dB(A)	24/34/44 dB(A)	24/35/45 dB(A)
Potrošnja struje (stupanj 1-3)	3/5/8 W		
Napon električne mreže	100-240 V, 50 / 60 Hz		
Sadržaj vode (maks.)	5 L	7 L	10 L
Dimenzije (D×Š×V)	26×28×31 cm	30×30×33 cm	45×30×33 cm
Težina	oko 3 kg	oko 3,5 kg	oko 5,2 kg

* u odnosu na visinu prostorije od maks. 2,5 m
Zadržavamo pravo na izmjene i tiskarske pogreške

1



2

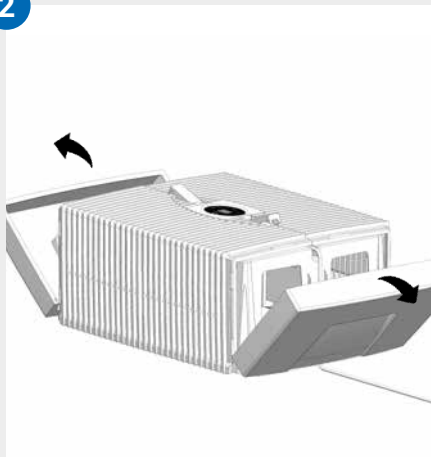

3

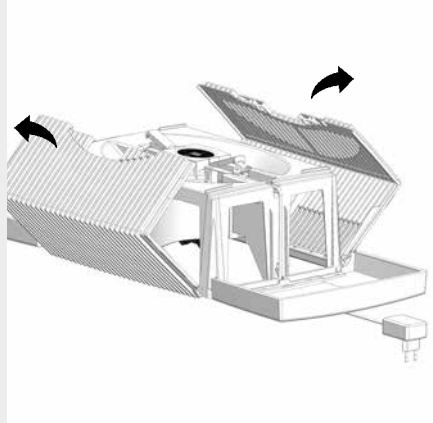

4

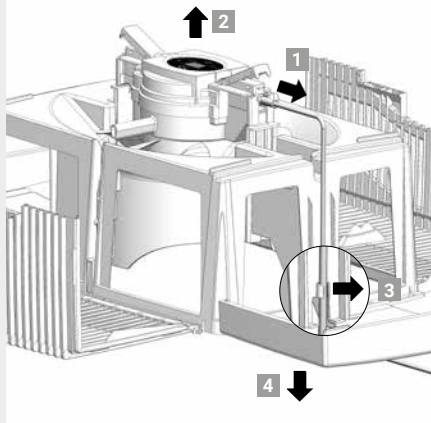

5

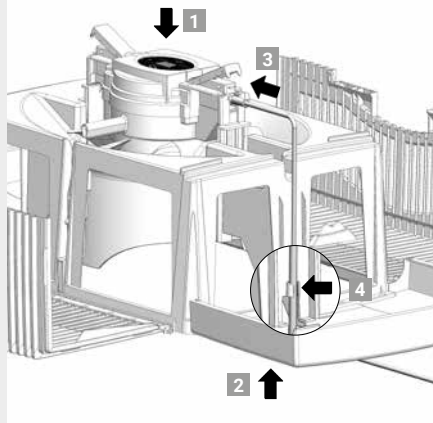

6

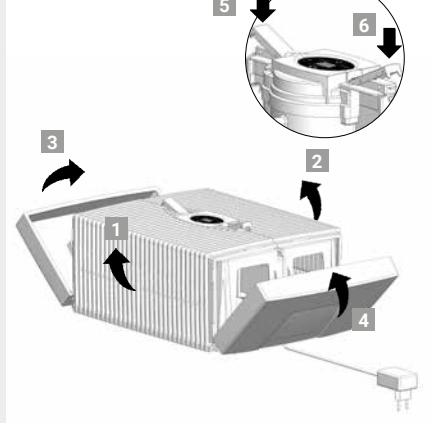

ČIŠĆENJE GORNJEG DIJELA UREĐAJA



Pozor! Tijekom svih intervencija na uređaju isti mora biti isključen, a strujni adapter izvučen iz utičnice!

-
- 01** Skinite gornji dio s donjeg. Pritisnite zatvarače tako da krajevi stoje okomito.
-
- 02** Rasklopite bočne dijelove prema vani.
-
- 03** Rasklopite rebrasta bočna krila prema vani.
-
- 04** Izvucite utikač strujnog adaptera iz pogonske jedinice **1**. Izvadite pogonsku jedinicu povlačeći ju uvis **2**. Odvojite kabel strujnog adaptera od držača **3** te ga izvucite kroz otvor u gornjem dijelu prema dolje **4**.



- **Nemojte rastavljati pogonsku jedinicu i strujni adapter, ne uranjajte ih u vodu i ne dovodite u kontakt s tekućinama!**
- **Pogonsku jedinicu s lopaticom ventilatora čistite isključivo suhom krpom!**
- **Rastavljeni gornji dio se može oprati pod mlazom vode!**
- **Rastavljeni gornji dio mora biti posve suh prije montaže!**

-
- 05** Postavite pogonsku jedinicu pravilno usmjerenu u gornji dio **1**. Izvucite utikač strujnog adaptera kroz otvor gornjeg dijela odozdo prema gore **2** pa utaknite u pogonsku jedinicu tako da dosjedne **3**. Pričvrstite kabel u držač **4**.
-
- 06** Vanjski krajevi zatvarača moraju stajati okomito. Rasklopite rebrasta bočna krila **1** i **2** prema gore, a potom i bočne dijelove **3** i **4**. Pravilno zatvorite gornji dio pritiskom na vanjske krajeve zatvarača **5** i **6**.

PRIBOR

Pribor se može naručiti telefonom ili online na www.venta-air.com

JAMSTVO

Zahvaljujući visokoj kvaliteti ovog proizvoda Venta-Luftwäscher GmbH jamči da, ako se pravilno koristi, proizvod neće imati nikakvih kvarova u periodu od dvije godine od datuma kupnje. Ustanove li se ipak pogreške u materijalu ili procesu obrade, obratite se VENTA servisnoj službi ili nadležnom prodavaču. Uz to vrijede i opći jamstveni uvjeti tvrtke Venta: www.venta-air.com

VENTA SERVISNA SLUŽBA

Trebate li savjet ili više informacija o uređaju Venta ili želite naručiti dodatnu opremu? Stojimo Vam na usluzi: Naša Venta servisna služba je tu za vas! Nazovite nas izravno ili posjetite stranicu tvrtke Venta: www.venta-air.com

RECIKLAŽA I ODLAGANJE U OTPAD



Ambalažni materijal se može reciklirati. Odložite ambalažu na ekološki primjeren način i dostavite ju u sabirni reciklažni centar.



Simbol **prekrižene kante za smeće** zahtijeva razdvojeno odlaganje električne i rabljene elektroničke opreme (WEEE). Ti uređaji mogu sadržavati opasne tvari koje onečišćuju okoliš. Takvi se proizvodi moraju predati nadležnom sabirnom mjestu za reciklažu električne i elektroničke opreme i ne smiju se odlagati skupa s nerazdvojenim komunalnim otpadom. Time pridonosite zaštiti resursa i okoliša. Za više informacija obratite se lokalnim vlastima.

Djeca se nipošto ne smiju igrati plastičnim vrećicama i ambalažnim materijalima, jer postoji opasnost od ozljeda i gušenja. Takve materijale čuvajte na sigurnom mjestu ili ih odložite u otpad na ekološki prihvatljiv način.

ŠTO AKO ...?

 **Tijekom svih intervencija na uređaju isti mora biti isključen, a strujni adapter izvučen iz utičnice!**

... se na zaslonu prikazuje E1?

Uređaj se automatski isključio, jer zatvarači na gornjem dijelu nisu pravilno zatvoreni.

 Pravilno zatvorite zatvarače pritiskom na vanjske krajeve. Isključite i opet uključite uređaj pritiskom na tipku Power .

... se na zaslonu prikazuje E2?

Uređaj se automatski isključio, jer je motor preopterećen (npr. zbog prodiranja stranih predmeta i sl.).

 **Mjera:** Skinite gornji dio. Provjerite kreću li se paket ploča u donjem dijelu i lopatica ventilatora u gornjem dijelu slobodno. Nakon toga iznova pokrenite uređaj.

... se kada dodirnete zaslon u pozadini vide „bijela polja“?

U suhim prostorijama elektrostatički naboj može dovesti do toga da se u pozadini zaslona vide bijela polja koja nemaju utjecaja na funkciju niti na rad uređaja i ne predstavljaju kvar.

... se na zaslonu ne pojavljuje tipka Power za uključivanje uređaja?

Provjerite je li strujni adapter priključen na električnu mrežu.

... se tipka Power za uključivanje uređaja ne pojavljuje na zaslonu, iako je strujni adapter priključen na električnu mrežu?

 Provjerite je li strujni adapter propisno priključen na pogonsku jedinicu. **Mjera:** Skinite gornji dio. Provjerite je li pravilno postavljen (pogledajte upute za čišćenje gornjeg dijela uređaja). Nakon toga iznova pokrenite uređaj.

... se na zaslonu prikazuje poruka WATER, iako ima vode u donjem dijelu uređaja?

Provjerite ima li dovoljno vode u donjem dijelu i/ili da li je gornji dio pravilno postavljen na donji.

 **Mjera:** Skinite gornji dio. Napunite donji dio vodom iz pipe do oznake WATERLINE. Postavite gornji dio pravilno na donji. Utičnica za napajanje ne smije biti uklještena između gornjeg i donjeg dijela. Nakon toga iznova pokrenite uređaj.

NAJLEPŠA HVALA!

Prepričani smo, da bo ta model Venta presegel vaša pričakovanja, in vam želimo veliko veselja z njim.

Registrirajte svojo napravo Venta:

www.venta-air.com

Prosimo vas, da ta navodila za uporabo v celoti preberete, jih shranite za kasnejšo uporabo in da upoštevate vse varnostne napotke ter predvideno uporabo naprave. Zadnje veljavno različico navodil za uporabo najdete na našem spletnem mestu na www.venta-air.com

SPOŠTOVANA STRANKA,

z nakupom vlažilnika zraka LW25 in LW45 Comfort Plus ste se odločili za zmožljiv izdelek vrhunske kakovosti. Vlažilnik zraka Comfort Plus podpira prisotnost zdrave zračne vlage in naravno zmanjševanje škodljivih snovi v zraku.

Načelo delovanja naprave Venta

Ventilator dovaja zrak iz prostora v vlažilnik zraka, napolnjen z vodo, v katerem se vrtijo premišljeno nameščeni skladi plošč. S pomočjo njihovih površin higienično čista voda izhlapeva v prostor.

VSEBINA

Varnostni napotki	257	Čiščenje in nega	264
Obseg dobave	259	Tehnični podatki	265
Simboli	259	Čiščenje zgornjega dela naprave	267
Predvidena uporaba	259	Pribor	268
Nepredvidena uporaba	259	Garancija	268
Pregled	260	Ekipa servisa Venta	268
Pred prvo uporabo	260	Recikliranje in	
Zagon delovanja	261	odstranitev med odpadke	268
Prikazi, funkcije in nastavitve	262	Kaj storiti, če ...?	269

⚠ VARNOSTNI NAPOTKI

- Napravo lahko uporabljajo otroci od 8 let starosti naprej in osebe z omejenimi telesnimi, zaznavnimi ali duševnimi sposobnostmi ali s pomanjkanjem izkušenj ter znanja, če so pri tem pod nadzorom ali so bili usposobljeni za varno uporabo naprave ter dojemajo prisotne nevarnosti.
- Pred zagonom delovanja v celoti preberite navodila za uporabo in jih skrbno shranite za kasnejše branje.
- Naprava ni otroška igrača.
- Otroci pod 8 leti starosti ne smejo oz. ne smejo brez nadzora izvajati čiščenja in vzdrževanja v obsegu za uporabnike.
- Napravo in njen napajalnik z vtičem hranite zunaj dosega otrok pod 8 leti starosti.
- Neustrezna uporaba lahko napravo poškoduje in povzroči telesne poškodbe.
- Napravo priključite samo na primerno omrežno vtičnico – omrežna napetost mora ustrezati podatkom na napisni ploščici naprave.
- Napravo je dovoljeno uporabljati samo z naslednjimi napajalniki z vtičem: „št. modela BI13-240050-Cd / FJSW1982400500“.
- Nikoli ne zaženite delovanja naprave, če je poškodovan omrežni kabel ali omrežni vtič napajalnika z vtičem.
- Pred vsakim čiščenjem ali vzdrževalnim opravilom ter pred prestavljanje, ali prevažanjem naprave napajalnik z vtičem povlecite iz električne vtičnice.
- Nikoli ne zaženite delovanja naprave, če vam je padla na tla ali se je poškodovala na kakšen drugačen način.
- Popravila električnih naprav smejo izvajati samo strokovnjaki. Zaradi nestrokovnih popravil se lahko pojavijo bistvene nevarnosti za uporabnika.
- Nikoli se ne usedite na napravo in nanjo ne odlagajte nobenih predmetov.
- Ne vtikajte tujih predmetov v napravo.
- Zgornjega dela naprave nikoli ne potopite v vodo ali druge tekočine.
- Naprave nikoli ne prenapolnite.
- Naprave nikoli ne prenašajte ali prevažajte ali nagibajte s polno posodo.
- Napajalnika z vtičem nikoli ne vlecite iz električne vtičnice za omrežni kabel ali z mokrimi rokami.

- Delovanje naprave je dovoljeno zagnati le v dokončno sestavljenem stanju.
- Napravo postavite samo na ravno, suho površino.
- Napravo postavite tako, da je ni mogoče prevrniti in da se nihče ne more spotakniti čez napravo ali kabel.
- Do predmetov in sten ohranjajte najmanj razdaljo 50 cm.
- Največja višina postavitve: 2000 metrov
- Nikoli ne prekrivajte ali blokirajte prezračevalnih rež, da preprečite pregretje/ poškodbo naprave.
- Trajna relativna zračna vlaga v prostoru, ki presega 60 %, lahko še posebej pozimi omogoči pojav bioloških organizmov.
- Neposredno uhajanje vode iz naprave v obliki kapljic, pare, meglice ali oblog vodnega kamna zaradi lastnosti naprave in tehnologije za preprečevanje vodnega kamna pri primerni uporabi ni mogoče.
- Napravo je dovoljeno uporabljati samo z zanjo predvidenim originalnim priborom Venta. Za škodo zaradi tujega pribora podjetje Venta-Luftwäscher GmbH ne prevzame nikakršnega jamstva.
- Če se naprava nekaj dni ne bo uporabljala, če se bo izklopila ali shranila za nekaj dni, je treba vodno kad popolnoma izprazniti, iz nje očistiti ostanke umazanije in jo osušiti, da ne pride do razvoja vonja ali bioloških organizmov v mirujoči vodi oz. ostankih vode.
- Povlecite napajalnik z vtičem iz električne vtičnice, kadar naprave ne uporabljate.
- Ne dovolite, da bi območje okrog naprave postalo vlažno ali mokro. Če se pojavi vlaga, zmanjšajte moč naprave. Če izhodne moči naprave ni mogoče zmanjšati, napravo uporabljajte s prekinitvami. Pazite, da se ne navlažijo vpojni materiali, kot npr. preproge, zastori, zavese ali namizni prtji.

OBSEG DOBAVE

- 1 x naprava Venta
- 1 x steklenica higienskega sredstva 50 ml
- 1 x kratka navodila
- 1 x varnostni napotki

Če bi deli manjkali ali bili poškodovani, se obrnite na ekipo servisa Venta ali na svojega lokalnega trgovca.

SIMBOLI

 Varnostni napotki: skrbno jih preberite in jih upoštevajte, da preprečite telesne poškodbe in materialno škodo.

 Dodatne informacije

 Koristni nasveti

PREDVIDENA UPORABA

Ta naprava Venta je gospodinjski aparat za vlaženje zraka v notranjih prostorih. Naprava ni primerna za uporabo na prostem. Kakršna koli druga uporaba ali sprememba naprave velja za neustrezno uporabo. Proizvajalec ni odgovoren za škodo ali telesne poškodbe na podlagi neustrezne uporabe.

NEPREDVIDENA UPORABA

Nepredvidena uporaba lahko ogrozi zdravje in življenje. Sem spada uporaba pod naslednjimi pogoji:

- V prostorih s potencialno eksplozivno in/ali agresivno atmosfero
- V prostorih z visoko koncentracijo topil
- V bližini plavalnih bazenov ali mokrih področij
- Na prostem

LW45 Comfort Plus

LW25 Comfort Plus

LW15 Comfort Plus

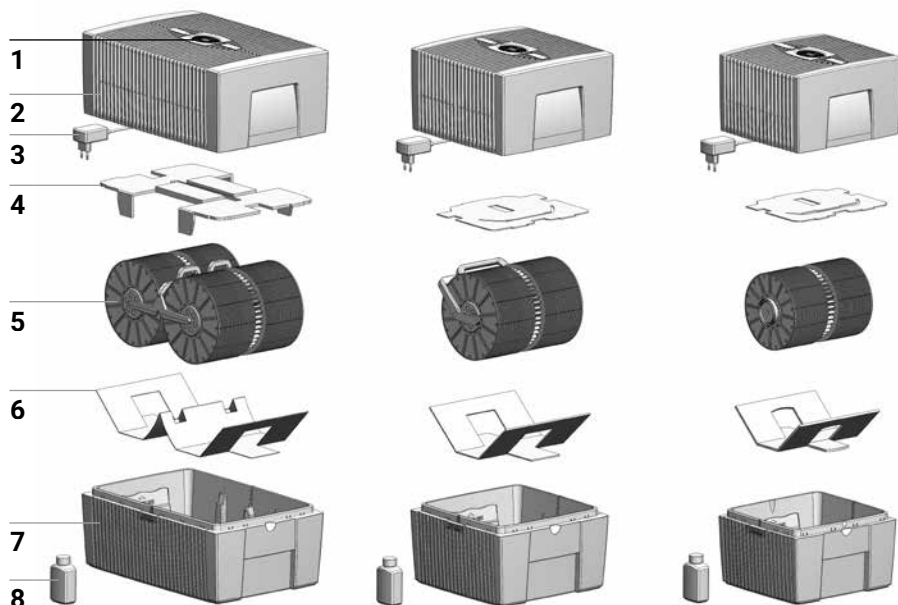

PREGLED

- | | |
|----------------------------------|--|
| 1 prikazovalnik | 5 skladi plošč |
| 2 zgornji del naprave | 6 transportno varovalo |
| 3 napajalnik z vtičem (montiran) | 7 spodnji del naprave |
| 4 transportno varovalo | 8 steklenica higienskega sredstva
50 ml |

PRED PRVO UPORABO

Napravo razpakirajte in jo postavite. Vzemite steklenico higienskega sredstva 50 ml **8** iz škatle. Snemite zgornji del **2**. Odstranite transportno varovalo **4** iz zgornjega dela **2**. Vzemite skladi plošč **5** iz spodnjega dela **7** in odstranite transportno varovalo **6**.

A

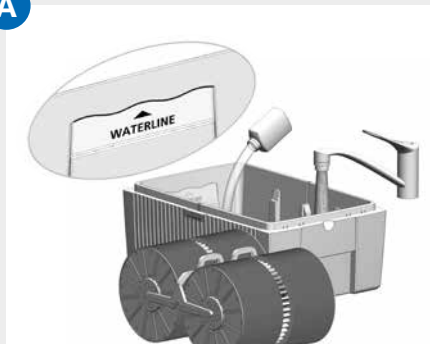

B

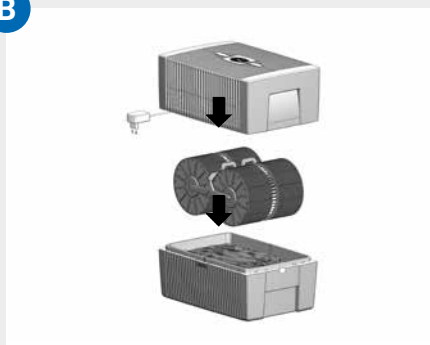

C

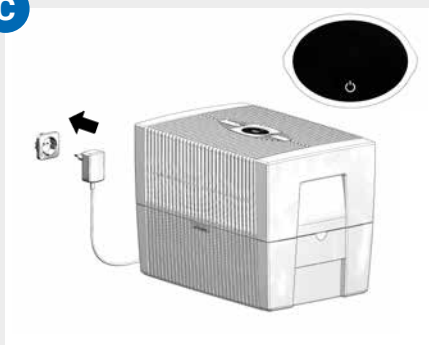

ZAGON DELOVANJA

- A** Spodnji del **7** napolnite z vodovodno vodo največ do oznake **WATERLINE** in dodajte 50 ml higienskega sredstva **8** (celotno vsebino steklenice).

⚠ **Naprave ni nikoli dovoljeno polniti z nameščenim zgornjim delom!**

i Dodatek higienskega sredstva je zelo pomemben, saj se tako zrak optimalno navlaži.

- B** Vstavite sklade plošč **5** v spodnji del **7** in zgornji del **2** namestite na spodnji del **7**.

- C** Priključite omrežni vtič napajalnika z vtičem **3** na električno omrežje in vklopite napravo s kratkim dotikom tipke Power na prikazovalniku **1**.

i Samo, če je naprava priključena na električno omrežje, sveti tipka Power **⏻** za vklop in izklop naprave.

PRIKAZI, FUNKCIJE IN NASTAVITVE





Prikaz	Funkcija
1 Humidity	Prikaz zračne vlage v prostoru (0–99 %).
2 Stopnja zmogljivosti	Prikaz hitrosti 1 – 2 – 3.
3 – in +	Nastavitev stopnje zmogljivosti s kratkim dotikom: – zmanjša, + pa poveča hitrost.
4 SLEEP	Nočnega načina vklopi se s kratkim dotikom in ponovno izklopi s 3-sekundnim dotikom. Vklopljeno: naprava preklopi na 1. stopnjo hitrosti. Samo gumb za način mirovanja in gumb za vklop/izklop se prižgeta z zmanjšano svetlostjo. S kratkim dotikom gumba za način mirovanja so za približno 5 sekund na voljo naslednj prikaz/funkcija: gumba + in - za spreminjanje stopnje hitrosti 1 Izklop: če želite izklopiti način mirovanja, pritisnite in približno 3 sekunde držite gumb za način mirovanja. Vsi prikazi/funkcije se prižgejo z normalno svetlostjo in so na voljo.
5 	Vklop oz. izklop naprave s kratkim dotikom tipke Power.

6 AUTO

Vklop oz. izklop **avtomatskega delovanja** s kratkim dotikom tipke AUTO.

VKLOP: Na prikazovalniku nenehno utripa AUTO, naprava pa avtomatsko regulira stopnje zmogljivosti glede na zračno vlago v prostoru.

 Pri vklopu funkcije AUTO se na prikazu HUMIDITY **1** dvakrat utripajoče prikaže zelena zračna vlaga (nastavljeno je 50 %), potem pa se znova prikazuje izmerjena zračna vlaga v prostoru.

 Pri prekoračenju že nastavljene zračne vlage, večje od 5 %, se ventilator čez pribl. 60 sek. izklopi, na prikazu hitrosti **2** pa se ne pojavi nobena stopnja zmogljivosti. Vlaženje zraka ne poteka.

IZKLOP: Na prikazovalniku neprekinjeno sveti AUTO, naprava pa deluje z nastavljeno stopnjo zmogljivosti 1–3.

Nastavitev zelene zračne vlage 30–70 %:

3 sek. držite tipko AUTO. Prikaz HUMIDITY **1** nenehno utripa. S tipko **3** s + ali – nastavite zeleno zračno vlago (v korakih po 5 %). Tipko AUTO znova držite pritisnjeno 3 sek., dokler utripanje na prikazu HUMIDITY **1** ne ugasne in se znova prikazuje izmerjena zračna vlaga v prostoru. Prepričajte se, da je avtomatsko delovanje vklopljeno: prikaz AUTO na prikazovalniku nenehno utripa!

ČIŠČENJE IN NEGA

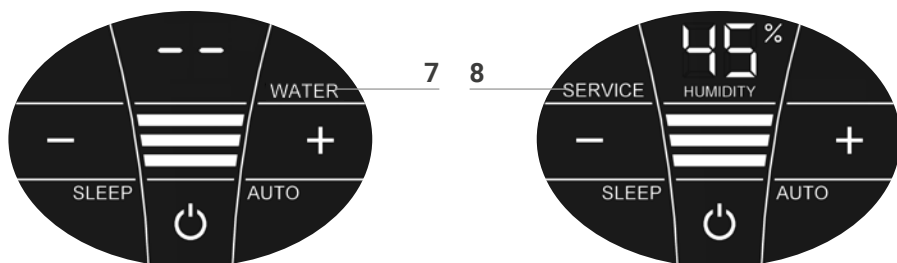

⚠ Pozor! Zagotovite, da je pri vseh ukrepih naprava izklopljena in je napajalnik z vtičem povlečen iz električne vtičnice!

Prikaz Ukrepi

7 WATER Snemite zgornji del. Spodnji del napolnite z vodovodno vodo do oznake WATERLINE. Zgornji del namestite na spodnji del in znova zaženite delovanje naprave.

i Kakor hitro je v spodnjem delu premalo vode, se naprava samodejno izklopi in se pojavi prikaz WATER. Na prikazu HUMIDITY 1 utripata dve črti, zračna vlaga v prostoru pa se ne prikazuje.

💡 Za trajno navlaževanje prostora v zraku priporočamo pravočasno dolivanje vode.

8 SERVICE Snemite zgornji del. Iz spodnjega dela odstranite ostanke vode. Sperite spodnji del in sklade plošč. Spodnji del napolnite z vodovodno vodo največ do oznake WATERLINE in dodajte higiensko sredstvo Venta (glede odmerka glejte skalo na zadnji strani steklenice). Napravo znova sestavite. Dotaknite se prikaza SERVICE **8** na prikazovalniku in ga držite 3 sek., dokler ne ugasne.

i Za brezhibno higiensko trajno delovanje vas prikaz SERVICE vsakih 14 dni opomni, da naj izvedete ta ukrep.

💡 Ta ukrep je mogoče vedno izvesti po potrebi, tudi ko se prikaz SERVICE ne pojavi. Potem se preprosto dotaknite prikaza SERVICE **8** in ga držite 3 sek. Naslednji opomin se zdaj znova prikaže čez 14 dni v okviru funkcije SERVICE.

Ostanki v vodni kadi in na skladih plošč (bele, zeleno-rumenkaste ali rjave obloge oz. obarvanja) NE vplivajo na delovanje naprave. Za polletno čiščenje priporočamo čistilo Venta. Upoštevajte navodila za uporabo, priložena čistilu Venta.

TEHNIČNI PODATKI

Model	LW15 Comfort Plus	LW25 Comfort Plus	LW45 Comfort Plus
Primerna velikost prostora*	≤ 35 m ²	≤ 45 m ²	≤ 60 m ²
Interaktiven prikazovalnik na dotik	serijsko		
Barve	briljantno bela / briljantno črna		
Stopnje zmogljivosti	3 + avtomatika		
Razvoj hrupa (stopnje 1-3)	24/34/44 dB(A)	24/34/44 dB(A)	24/35/45 dB(A)
Poraba toka (stopnja 1-3)	3/5/8 W		
Omrežna napetost	100-240 V, 50/60 Hz		
Količina vode (maks.)	5 litrov	7 litrov	10 litrov
Mere (D × Š × V)	26 × 28 × 31 cm	30 × 30 × 33 cm	45 × 30 × 33 cm
Teža	pribl. 3 kg	pribl. 3,5 kg	pribl. 5,2 kg

* v prostoru višine maks. 2,5 m

Pravice do sprememb in napak pridržane.

1



2

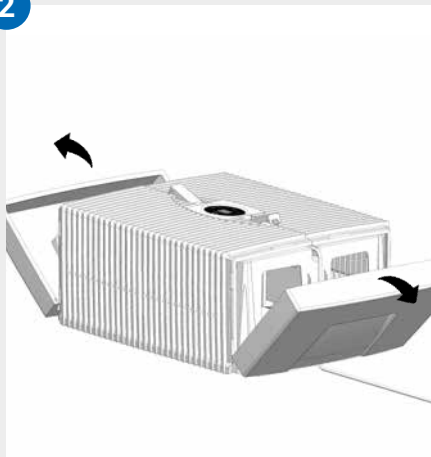

3

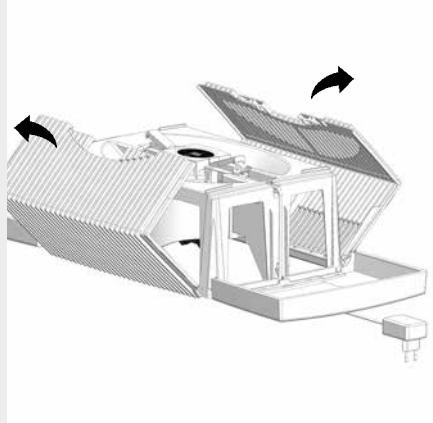

4

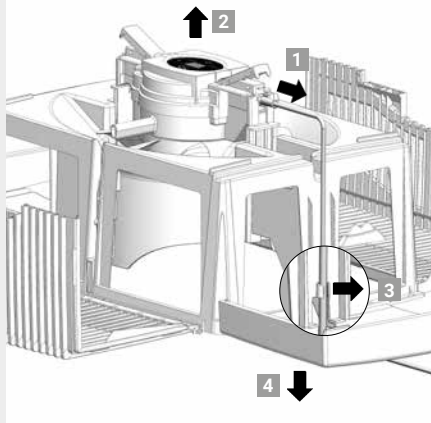

5

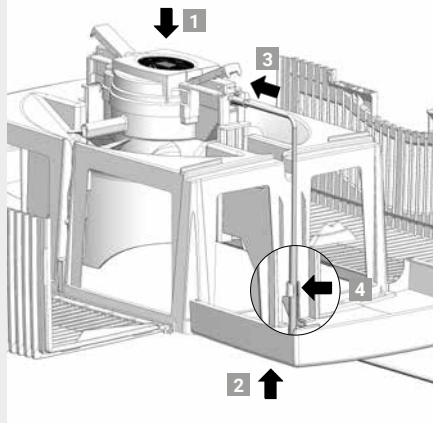

6

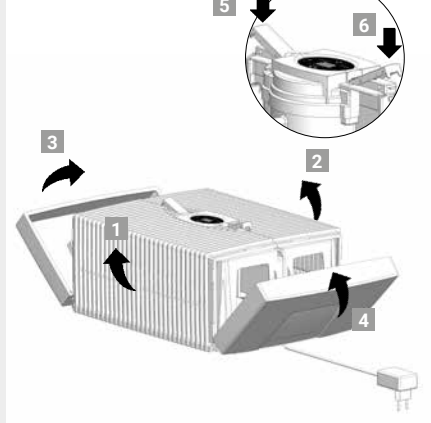

ČIŠČENJE ZGORNJEGA DELA NAPRAVE



Pozor! Zagotovite, da je pri vseh ukrepih naprava izklopljena in je napajalnik z vtičem povlečen iz električne vtičnice!

-
- 01** Snemite zgornji del s spodnjega dela. Pritisnite na tipki za zaporo, tako da se konca pomakneta navzgor.
-
- 02** Stranska dela razprite navzven.
-
- 03** Rebrasti stranski krili razprite navzven.
-
- 04** Vtič napajalnika z vtičem povlecite iz pogonske enote **1**. Pogonsko enoto odstranite s pomikom navzgor **2**. Kabel napajalnika z vtičem ločite iz držala **3** in ga skozi odprtino zgornjega dela povlecite navzdol in ven **4**.



- **Pogonske enote in napajalnika z vtičem ne razstavljajte, ju ne potopite v vodo in ne smeta priti v stik s tekočino!**
- **Pogonsko enoto s krili ventilatorja in gonilom čistite samo s suho krpo!**
- **Razstavljeni zgornji del je mogoče očistiti pod tekočo vodo!**
- **Razstavljeni zgornji del mora biti pred montažo absolutno suh!**

-
- 05** Pogonsko enoto pravilno obrnjeno vstavite v zgornji del **1**. Vtič napajalnika z vtičem od spodaj povlecite skozi odprtino zgornjega dela navzgor **2** in ga vtaknite v pogonsko enoto, tako da se zaskoči **3**. Kabel pritrdite v držalu **4**.
-
- 06** Zunanja konca tipk za zaporo morata biti pomaknjena navzgor. Rebrasti stranski krili **1** in **2** razprite navzgor, potem pa še stranska dela **3** in **4**. S pritiskanjem na zunanja konca tipk za zaporo **5** in **6** zgornji del znova pravilno zaprite.

PRIBOR

Pribor lahko naročite po telefonu ali na spletu na www.venta-air.com

GARANCIJA

Na podlagi visoke kakovosti podjetje Venta-Luftwäscher GmbH za obdobje dveh let od datuma nakupa garantira, da se ta izdelek ob primerni uporabi ne bo okvaril. Če bi se kdaj kljub vsemu pojavile napake pri materialu ali zaradi izdelave, se obrnite na ekipo servisa podjetja VENTA ali na svojega trgovca. Poleg tega veljajo splošni garancijski pogoji podjetja Venta: www.venta-air.com

EKIPA SERVISA VENTA

Potrebujete še več informacij o napravi Venta, želite svetovanje ali pa bi radi naročili pribor? V takšne namene vam je na voljo naša ekipa servisa Venta! Servis lahko neposredno pokličete ali pa obiščete spletno stran podjetja Venta: www.venta-air.com

RECIKLIRANJE IN ODSTRANITEV MED ODPADKE



Embalažni material je mogoče reciklirati. Embalažo odstranite na okolju primeren način in jo oddajte na zbirališču odpadkov za predelavo.



Simbol „**prečrtanega smetnjaka**“ pomeni, da je treba odpadno električno in elektronsko opremo (OEEO) med odpadke odstraniti ločeno.

Takšne naprave lahko vsebujejo nevarne in za okolje nevarne snovi. Te izdelke je treba oddati na predvidenem zbirališču odpadkov za recikliranje odpadne električne in elektronske opreme in jih ni dovoljeno zavreči med nesortirane gospodinjne odpadke. Tako prispevate k obvarovanju virov in okolja. Za dodatne informacije se obrnite na lokalno pristojne organe.

Otroci se nikakor ne smejo igrati s plastičnimi vrečkami in embalažnim materialom, ker obstaja nevarnost telesnih poškodb in zadušitve. Takšen material varno shranite ali ga odstranite na okolju prijazen način.

KAJ STORITI, ČE ...?

 **Zagotovite, da je pri vseh ukrepih naprava izklopljena in je napajalnik z vtičem povlečen iz električne vtičnice!**

... se na prikazovalniku pokaže E1?

Naprava se je avtomatsko izklopila, ker tipki za zaporo na zgornjem delu nista pravilno zaprti.

 Tipki za zaporo pravilno zaprite s pritiskanjem na zunanja konca tipk. Napravo izklopite s tipko Power  in jo znova vklopite.

... se na prikazovalniku pokaže E2?

Naprava se je avtomatsko izklopila, ker je motor preobremenjen (npr. zaradi vdora tujkov ipd.).

 **Ukrep:** Snemite zgornji del. Preverite, ali so skladi plošč v spodnjem delu ter krila ventilatorja v zgornjem delu prosto pomični. Potem napravo znova zaženite.

... so pri dotiku prikazovalnika v ozadju vidna „bela polja“?

V suhih prostorih se lahko zaradi elektrostatične naelektritve v ozadju prikazovalnika pojavijo vidna bela polja, ki ne vplivajo neugodno na funkcijo ali upravljanje naprave in ne pomenijo okvare.

... se na prikazovalniku ne pojavi tipka Power za vklop naprave?

Preverite, ali je napajalnik z vtičem priključen na električno omrežje.

... se na prikazovalniku ne pojavi tipka Power za vklop naprave, čeprav je napajalnik z vtičem priključen na električno omrežje?

 Preverite, ali je napajalnik z vtičem trdno nameščen v pogonski enoti.

 **Ukrep:** Snemite zgornji del. Preverite pravilno prileganje (glejte navodila za čiščenje zgornjega dela naprave). Potem napravo znova zaženite.

... se na prikazovalniku pokaže WATER, čeprav je v spodnjem delu voda?

Preverite, ali je v spodnjem delu dovolj vode in/ali je zgornji del pravilno nameščen na spodnji del.

 **Ukrep:** Snemite zgornji del. Spodnji del napolnite z vodovodno vodo do oznake WATERLINE. Zgornji del pravilno namestite na spodnji del.

Pri tem napajalnik z vtičem ne sme biti zataknen med zgornjim in spodnjim delom. Potem napravo znova zaženite.

VĂ MULȚUMIM!

Suntem convinși de faptul că acest model Venta vă va depăși așteptările și vă dorim să vă bucurați de el!

Vă rugăm să citiți integral instrucțiunile de utilizare, să le păstrați pentru consultarea ulterioară și să respectați toate instrucțiunile de siguranță, precum și cele privind utilizarea conform destinației. Pentru versiunea cea mai actuală a instrucțiunilor de utilizare, consultați site-ul nostru web www.venta-air.com

STIMATE CLIENT,

prin achiziția umidificatorului de aer LW25 și LW45 Comfort Plus v-ați decis pentru un produs Premium de mare putere. Comfort Plus asigură umiditatea sănătoasă, precum și reducerea naturală a poluanților din aer.

Principiul de funcționare Venta

Aerul din încăpere este trecut cu ajutorul unui ventilator prin umidificatorul de aer umplut cu apă și în care se rotește sistemul de discuri dispus ingenios. De pe suprafețele acestuia se evaporă în încăpere apa curată igienic.

CONȚINUT

Instrucțiuni de siguranță	271	Curățare și îngrijire	278
Pachetul de livrare	273	Date tehnice	279
Simboluri	273	Curățarea părții superioare a aparatului	281
Utilizarea conformă cu destinația	273	Accesorii	282
Utilizarea neconformă cu destinația	273	Garanția	282
Privire de ansamblu	274	Echipa de service a firmei Venta	282
Înainte de prima utilizare	274	Reciclarea și salubritatea	282
Punerea în funcțiune	275	Cum procedez în situația în care ...?	283
Afișaje, funcții și setări	276		

⚠ INSTRUȚIUNI DE SIGURANȚĂ

- Acest aparat este adecvat pentru utilizarea de catre copii peste 8 ani i de persoane cu capacitați corporale, senzoriale sau mentale limitate sau cu experiență i cunoștințe deficitare, daca aceste persoane sunt supravegheate sau daca au fost instruite referitor la utilizarea sigura a aparatului i daca au fost înțelese pericolele existente.
- Înainte de punerea în funcțiune, citiți cu atenție, integral, aceste instrucțiuni de utilizare i păstrați-le într-un loc sigur pentru cazul în care veți avea nevoie de ele mai târziu.
- Aparatul nu este o jucarie pentru copii.
- Curățarea i îngrijirea de catre utilizator nu pot fi executate de catre copiii sub 8 ani resp. nesupravegheați.
- Nu lasați aparatul i alimentatorul acestuia la îndemana copiilor sub 8 ani.
- Utilizarea neconforma cu destinația poate afecta aparatul i poate cauza vatamari corporale.
- Conectați aparatul numai la prizele de alimentare potrivite – tensiunea de rețea trebuie sa corespunda indicațiilor de pe placuța aparatului.
- Acest aparat poate fi operat numai cu urmatoarele alimentatoare de rețea: „Nr. model B113-240050-Cd / FJSW1982400500”.
- Este interzisa punerea în funcțiune a aparatului daca este deteriorat cablul sau ștecarul alimentatorului de rețea.
- Înainte de orice lucrari de curățare sau întreținere, precum i pentru reamplasaarea sau transportarea aparatului, scoateți alimentatorul din priza.
- Este interzisa punerea în funcțiune a aparatului, daca acesta a cazut sau daca a fost deteriorat în alt mod.
- Reparațiile la nivelul aparatelor electrice trebuie efectuate numai de catre specialiști. Reparațiile efectuate în mod necorespunzator pot cauza pericole majore pentru utilizator.
- Nu va așezați în niciun caz pe aparat i nu puneți obiecte pe acesta.
- Nu introduceți obiecte straine în aparat.
- Nu scufundați partea superioara a aparatului în apa sau în orice alt lichid.
- Nu umpleți niciodata în exces aparatul.
- Nu transportați i nu înclinați aparatul atunci cand recipientul este plin.

- Nu trageți niciodată de alimentator și nu scoateți ștecărul din priză cu mâinile umede.
- Aparatul trebuie utilizat numai în stare complet asamblată.
- Amplasați aparatul numai pe o suprafață plană și uscată.
- Amplasați aparatul astfel încât să nu poată fi răsturnat și să nu existe pericolul de împiedicare de aparat sau cablu.
- Păstrați o distanță de cel puțin 50 cm față de alte obiecte și pereți.
- Înălțimea maximă de instalare: 2000 de metri
- Pentru a preveni supraîncălzirea/deteriorarea aparatului, nu acoperiți și nu blocați niciodată fantele de aerisire.
- O umiditate relativă permanentă a aerului interior de peste 60%, mai ales iarna, poate permite formarea organismelor biologice.
- O scurgere directă a apei din aparat, sub formă de stropi, aburi, ceață sau depunere de calcar, nu este posibilă la utilizarea conformă datorită structurii sale și a tehnologiei de evaporare la rece.
- Aparatul poate fi operat numai cu accesoriile originale Venta prevăzute. Venta-Luftwäscher GmbH își declină răspunderea pentru daunele cauzate de accesoriile străine.
- Dacă aparatul nu este utilizat, este oprit sau este depozitat pentru un interval mai mare de timp, cada cu apă trebuie golită complet, trebuie curățată de resturile de murdărie și trebuie uscată pentru a împiedica formarea unui miros sau dezvoltarea unor organisme biologice în apa stătătoare resp. în resturile de apă.
- Dacă nu utilizați aparatul, scoateți alimentatorul din priză.
- Nu permiteți ca zona din jurul aparatului să devină udă sau umedă. Dacă apare umezeală, atunci reduceți puterea aparatului. Dacă nu se reduce puterea de ieșire a aparatului, atunci folosiți aparatul cu întreruperi. Asigurați-vă de faptul că nu se umezesc materialele absorbante, ca de ex. covoare, perdele, jaluzele sau fețe de masă.

PACHETUL DE LIVRARE

- 1 x aparat Venta
- 1 x sticlă de aditiv igienic 50 ml
- 1 x ghid scurt
- 1 x instrucțiuni de siguranță

În cazul în care lipsesc piese sau sunt deteriorate, adresați-vă echipei de service a firmei VENTA sau comerciantului local.

SIMBOLURI

 Instrucțiuni de siguranță: citiți cu atenție aceste instrucțiuni de siguranță pentru a preveni vătămări corporale și pagube materiale.

 Informații suplimentare

 Sfaturi utile

UTILIZAREA CONFORMĂ CU DESTINAȚIA

Acest aparat Venta este un aparat casnic pentru umidificarea aerului din încăperi. Aparatul nu este potrivit pentru utilizarea în spații exterioare. Orice altă utilizare sau modificare la nivelul aparatului este considerată a fi neconformă destinației. Producătorul nu răspunde pentru daunele sau vătămările cauzate de o utilizare neconformă cu destinația.

UTILIZAREA NECONFORMĂ CU DESTINAȚIA

Utilizarea neconformă destinației reprezintă un pericol pentru sănătatea și viața persoanelor. Aceasta include utilizarea în următoarele condiții:

- În încăperi cu pericol de explozie și/sau atmosferă agresivă
- În încăperi unde există o concentrație mare de solvenți
- În apropierea bazinelor de înot sau a altor zone cu apă
- În aer liber

LW45 Comfort Plus

LW25 Comfort Plus

LW15 Comfort Plus

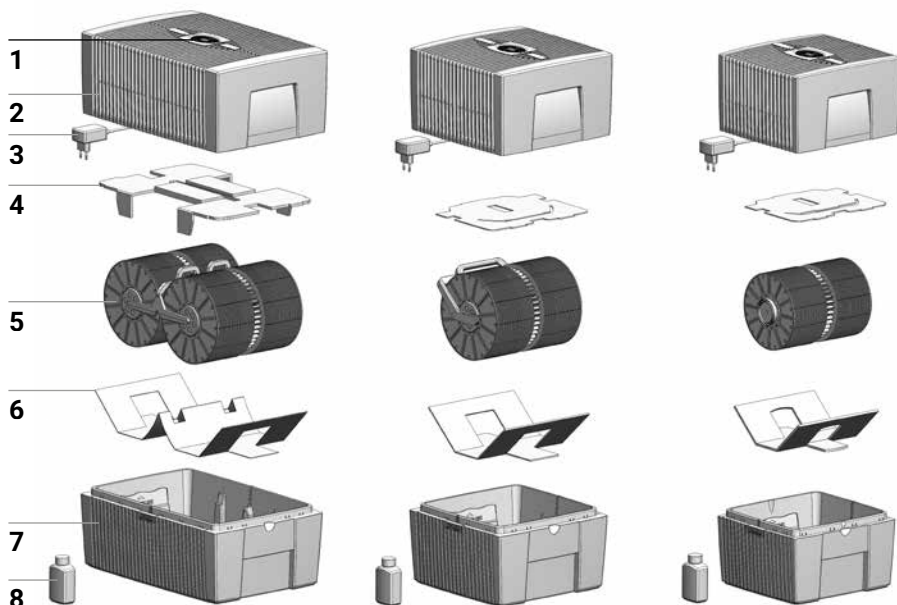

PRIVIRE DE ANSAMBLU

- | | |
|----------------------------------|----------------------------------|
| 1 Display | 5 Sistem de discuri |
| 2 Partea superioară a aparatului | 6 Siguranța pentru transport |
| 3 Alimentator (montat) | 7 Partea inferioară a aparatului |
| 4 Siguranța pentru transport | 8 Sticlă de aditiv igienic 50 ml |

ÎNAINTEA PRIMEI UTILIZĂRI

Aparatul se despachetează și se instalează. Scoateți sticla de aditiv igienic 50 ml **8** din cutie. Se scoate partea superioară **2**. Se scoate siguranța pentru transport **4** din partea superioară **2**. Scoateți sistemul de discuri **5** de pe partea inferioară **7** și îndepărtați siguranța pentru transport **6**.

A

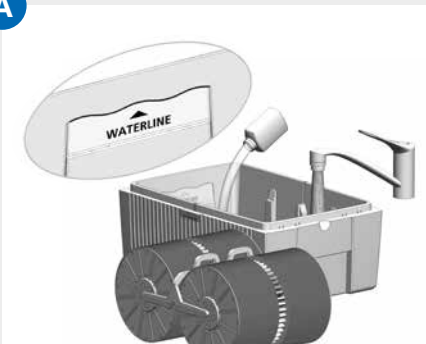

B

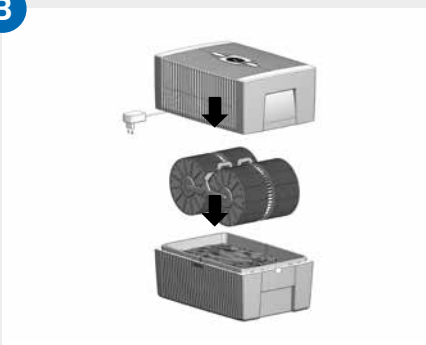

C

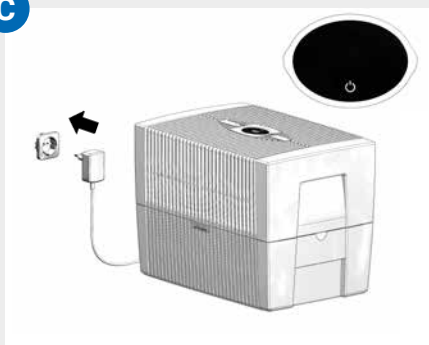

PUNEREA ÎN FUNCȚIUNE

- A** Umpleți partea inferioară **7** cu apă de la robinet, cel mult până la marcajul WATERLINE și adăugați 50 ml de aditiv igienic **8** (întregul conținut al sticlei).

⚠ **Nu umpleți niciodată aparatul atunci când este montată partea superioară!**

i Este foarte important să se adauge aditiv igienic, deoarece, astfel, aerul este umezit în mod optim.

- B** Introduceți sistemul de discuri **5** în partea inferioară **7** și așezați partea superioară **2** pe partea inferioară **7**.

- C** Ștecărul alimentatorului de rețea **3** se conectează la rețeaua de energie electrică, iar aparatul se pornește prin atingerea scurtă a întrerupătorului de pe display-ul **1**.

i Tasta Power **⏻** pentru pornirea și oprirea aparatului luminează numai atunci când aparatul este conectat la rețeaua electrică.

AFIȘAJE, FUNCȚII ȘI SETĂRI





Afișaj	Funcție
1 Humidity	Se afișează umiditatea aerului în încăpere (0 – 99 %).
2 Treapta de putere și +	Afișarea vitezei 1 - 2 - 3.
3 - și +	Treapta de putere se setează prin atingerea scurtă: - reduce și + crește viteza.
4 SLEEP	Modul noapte pornit printr-o atingere scurtă și oprit din nou prin atingere timp de 3 secunde. Pornit: Unitatea comută la nivelul de viteză 1. Se aprind doar butonul aferent modulului inactiv și butonul pornire / oprire, cu luminozitate redusă. Prin atingerea scurtă a butonului aferent modulului inactiv, următoarele afișaj/funcție sunt disponibile pentru aprox. 5 secunde: butoanele + și - pentru modificarea nivelului de viteză 1 Oprit: Pentru a ieși din modul inactiv, mențineți apăsat butonul aferent modulului inactiv timp de aprox. 3 secunde. Toate afișajele/funcțiile se aprind cu luminozitate normală și sunt disponibile.
5	Aparatul se pornește resp. oprește prin atingerea scurtă a întrerupătorului.

6 AUTO

Regimul Automat se pornește resp. oprește prin atingerea scurtă a tastei AUTO.

PORNIT: AUTO pe display se aprinde intermitent continuu, iar aparatul reglează automat treptele de putere în funcție de umiditatea aerului din încăpere.

 La pornirea AUTO, în afișajul HUMIDITY **1** apare umiditatea dorită a aerului (50 % presetat) cu aprinderea intermitentă de două ori, iar apoi din nou umiditatea măsurată a aerului în încăpere.

 La depășirea umidității presetate a aerului cu 5 %, ventilatorul se oprește după cca. 60 sec., iar în afișajul vitezei **2** nu apare nicio treaptă de putere. Nu se realizează nicio umidificare a aerului.

OPRIT: AUTO este aprins continuu pe display, iar aparatul funcționează cu treapta de putere setată 1 - 3.

Setarea umidității dorite a aerului, 30–70 %:

țineți apăsată tasta AUTO timp de 3 sec. Afișajul HUMIDITY **1** se aprinde intermitent în mod continuu. Cu tasta **3** - sau + setați umiditatea dorită a aerului (în pași de 5 %). Țineți din nou apăsată tasta AUTO timp de 3 secunde, până când afișajul HUMIDITY **1** nu mai luminează intermitent și apare din nou umiditatea măsurată a aerului din încăpere. Vă rugăm să vă asigurați de faptul că este activat regimul Automat: afișajul AUTO de pe display se aprinde intermitent încontinuu!

CURĂȚARE ȘI ÎNGRIJIRE

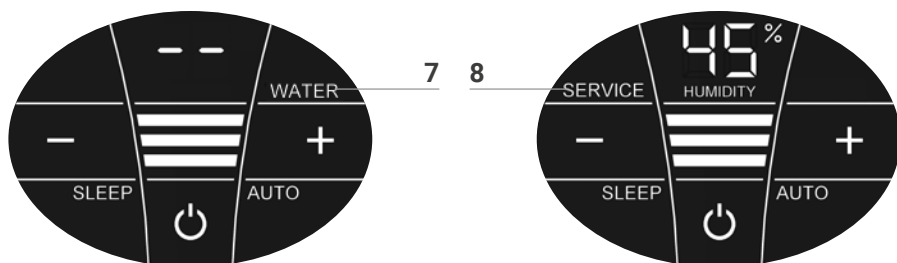

⚠️ Atenție! Asigurați faptul că, la toate măsurile, aparatul este oprit și că este scos din priză alimentatorului de rețea!

Afișaj Măsurii

7 WATER Se scoate partea superioară. Partea inferioară se umple cu apă de la conductă până la marcajul WATERLINE. Partea superioară se așează pe partea inferioară și se repune aparatul în funcțiune.

i Imediat ce cantitatea de apă din partea inferioară ajunge la un nivel prea scăzut, aparatul se oprește automat și apare afișajul WATER. În afișajul HUMIDITY 1 se aprind intermitent două linii și nu se afișează umiditatea aerului din încăpere.

💡 Pentru a umezi continuu aerul din încăpere, vă recomandăm să completați cu apă la momentul potrivit.

8 SERVICE Se scoate partea superioară. Restul de apă se golește din partea inferioară. Clătiți partea inferioară și sistemul de discuri. Partea inferioară se umple cu apă de la conductă până la maximum marcajul WATERLINE și se adaugă agentul igienic Venta (pentru dozare consultați scalarea de pe partea posterioară a sticlei). Remontați aparatul. Atingeți afișajul SERVICE **8** de pe display și mențineți-l apăsat timp de 3 sec. până când se stinge.

i Pentru o funcționare ireproșabilă în regim igienic continuu, afișajul SERVICE vă reamintește la fiecare 14 zile să implementați aceste măsuri.

💡 Dacă este necesar, puteți implementa aceste măsuri chiar și în cazul în care nu se afișează SERVICE. La final, apăsați pur și simplu afișajul SERVICE **8** și țineți apăsat timp de 3 secunde. Următoarea notificare de SERVICE va apărea în 14 zile.

Toate reziduurile din vana pentru apă și de pe sistemul de discuri (depuneri, resp. decolorări albe, galben-verzui sau maronii) NU afectează funcționarea aparatului. Pentru lucrările de curățare bianuale, recomandăm soluția de curățat Venta. Respectați instrucțiunile de utilizare anexate soluției de curățat Venta.

DATE TEHNICE

Model	LW15 Comfort Plus	LW25 Comfort Plus	LW45 Comfort Plus
Dimensiunea potrivită a camerei*	≤ 35 m ²	≤ 45 m ²	≤ 60 m ²
Ecran tactil interactiv	Serial		
Culori	alb briliant / negru briliant		
Trepte de putere	3 + automat		
Zgomotul generat (treapta 1-3)	24/34/44 dB(A)	24/34/44 dB(A)	24/35/45 dB(A)
Consumul de energie electrică (treapta 1-3)	3/5/8 Watt		
Tensiunea de rețea	100–240 V, 50 / 60 Hz		
Conținutul de apă (max.)	5 litri	7 litri	10 litri
Dimensiuni (L×lăț.×h)	26×28×31 cm	30×30×33 cm	45×30×33 cm
Masa	cca. 3 kg	cca. 3,5 kg	cca. 5,2 kg

* raportat la o înălțime a încăperii de max. 2,5 m

Sub rezerva dreptului la modificări și erori

1

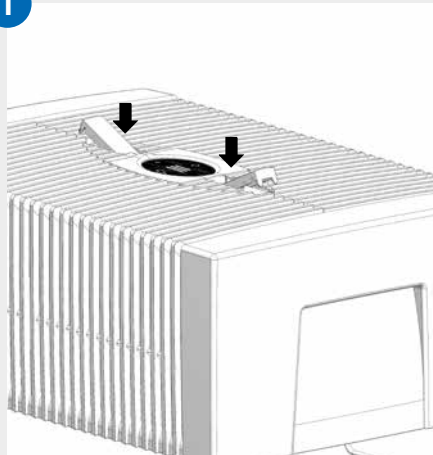

2

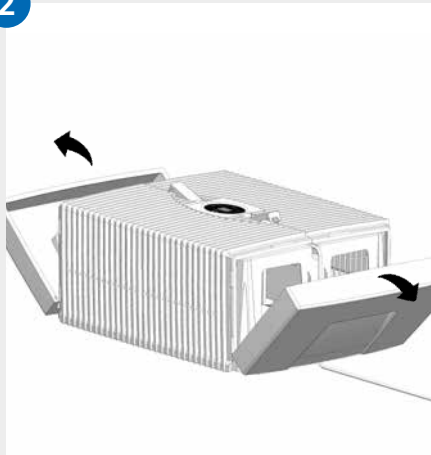

3

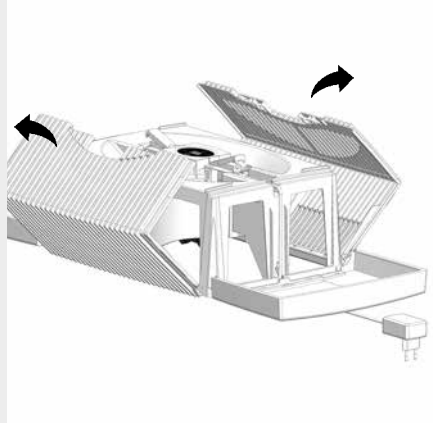

4

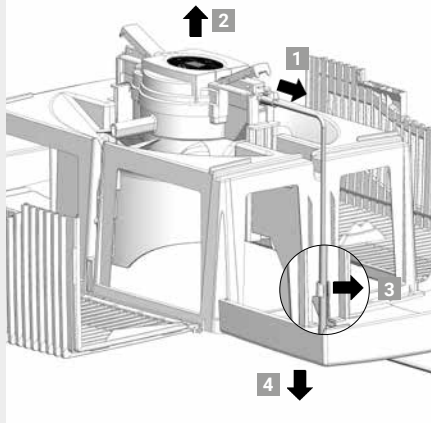

5

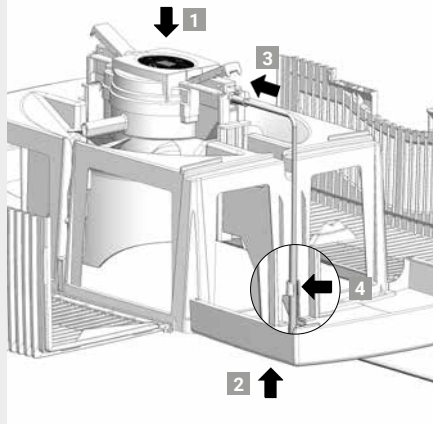

6

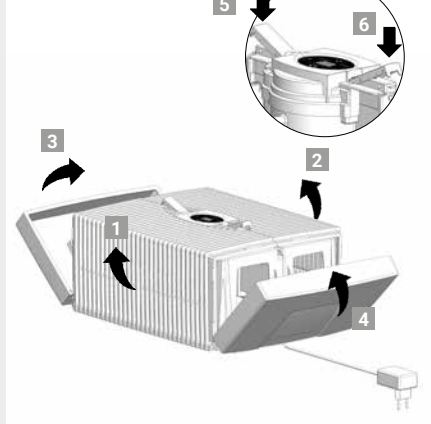

CURĂȚAREA PĂRȚII SUPERIOARE A APARATULUI



Atenție! Asigurați-vă că, în timpul implementării tuturor măsurilor, aparatul este deconectat, iar alimentatorul este scos din priză!

-
- 01** Îndepărtați partea superioară de pe partea inferioară. Apăsăți tastele de blocare astfel încât capetele să fie ridicate.
-
- 02** Rabatați în exterior părțile laterale.
-
- 03** Rabatați în exterior lamele laterale canelate.
-
- 04** Se trage ștecărul alimentatorului din unitatea de acționare **1**. Unitatea de acționare se scoate în sus **2**. Desprindeți din suport cablul alimentatorului **3** și scoateți-l în afară prin orificiul părții superioare, trăgând în jos **4**.



- **Nu dezasamblați unitatea de antrenare și alimentatorul, nu le scufundați în apă și evitați contactul acestora cu lichide!**
- **Pentru curățarea unității de antrenare, cu paletel ventilatorului și mecanismul de transmisie, utilizați exclusiv o lavetă uscată!**
- **Partea superioară dezasamblată poate fi curățată sub jet de apă!**
- **Înainte de montarea, partea superioară dezasamblată trebuie să fie complet uscată!**

-
- 05** Unitatea de acționare se așează pe poziția corectă în partea superioară **1**. Ștecărul alimentatorului de rețea se trage de jos, prin orificiul părții superioare, apoi în sus **2** și se introduce în unitatea de acționare până la blocare **3**. Fixați cablul în suport **4**.
-
- 06** Capetele externe ale tastelor de blocare trebuie să fie ridicate. Rabatați în sus lamele laterale canelate **1** și **2** iar apoi părțile laterale **3** și **4**. Apăsăți capetele externe ale tastelor de blocare **5** și **6** pentru a închide corespunzător din nou partea superioară.

ACCESORII

Accesoriile pot fi comandate telefonic sau online la www.venta-air.com

GARANȚIA

Datorită calității ridicate, Venta-Luftwäscher GmbH oferă o garanție conform căreia, timp de doi ani de la data achiziționării, produsul nu va prezenta defecte în cazul utilizării corespunzătoare. În cazul în care apar însă defecte de material sau de prelucrare, adresați-vă echipei de service a firmei VENTA sau comerciantului dumneavoastră. De asemenea, se aplică condițiile de garanție generale ale firmei Venta: www.venta-air.com

ECHIPA DE SERVICE A FIRMEI VENTA

Aveți nevoie de mai multe informații despre aparatul Venta, doriți să fiți consiliat sau doriți să comandați accesorii? Nicio problemă: echipa noastră de service Venta este aici pentru dumneavoastră! Apelați direct sau vizitați pagina de Internet Venta: www.venta-air.com

RECICLAREA ȘI SALUBRIZAREA



Materialul ambalajului este reciclabil. Vă rugăm să eliminați ambalajul ca deșeu în mod ecologic și să îl duceți la centre de reciclare.



Simbolul „**pubelă de gunoi tăiată**” semnifică salubritatea separată a aparatelor electrice și electronice vechi (WEEE). Aceste aparate pot să conțină substanțe periculoase și poluante. Aceste produse trebuie  aruncate la un punct de colectare desemnat pentru reciclarea dispozitivelor electrice și electronice și nu trebuie aruncate împreună cu deșeurile menajere nesortate. În acest fel, contribuiți la protejarea resurselor și a mediului. Pentru mai multe informații, adresați-vă autorităților locale.



Copiii nu au voie să se joace în niciun caz cu pungi de plastic și materiale de ambalare, deoarece există riscul de rănire resp. sufocare. Depozitați astfel de materiale în siguranță sau eliminați-le într-un mod ecologic.

CUM PROCEDEZ ÎN SITUAȚIA ÎN CARE ...?

 **Asigurați-vă că, în timpul implementării tuturor măsurilor, aparatul este deconectat, iar alimentatorul este scos din priză!**

... pe display se afișează E1?

Aparatul s-a dezactivat automat, deoarece tastele de blocare de la nivelul părții superioare nu sunt blocate în mod corespunzător.

 Blocați în mod corespunzător tastele de blocare prin apăsarea capetelor externe. Oprii și reporniți aparatul cu ajutorul tastei Power .

... pe display se afișează E2?

Aparatul s-a dezactivat automat, deoarece motorul este supraîncărcat (de ex. prin pătrunderea de corpuri străine etc.).

 **Măsura:** Se scoate partea superioară. Verificați dacă sistemul de discuri din partea inferioară și paletel ventilatorului din partea superioară se pot mișca liber. La final se repune aparatul în funcțiune.

... la atingerea display-ului sunt vizibile „câmpuri albe” în fundal?

În încăperile uscate este posibil să fie vizibile câmpuri albe pe fundalul display-ului din cauza încărcărilor electrostatice, care nu afectează funcționarea sau capacitatea de comandă a aparatului și nu reprezintă un defect.

... pe display nu apare tasta Power pentru pornirea aparatului?

Verificați dacă alimentatorul este racordat la rețeaua electrică.

... pe display nu apare tasta Power pentru pornirea aparatului, deși alimentatorul este racordat la rețeaua electrică?

 Verificați dacă alimentatorul este fixat în unitatea de antrenare.

Măsura: Se scoate partea superioară. Verificați poziția corectă (consultați instrucțiunile pentru curățarea părții superioare a aparatului). La final se repune aparatul în funcțiune.

... pe display se afișează WATER, deși există apă în partea inferioară?

Verificați dacă cantitatea de apă din partea inferioară este suficientă și/sau dacă partea posterioară este așezată corect pe partea inferioară.

 **Măsura:** Se scoate partea superioară. Partea inferioară se umple cu apă de la conductă până la marcajul WATERLINE. Așezați partea superioară pe partea inferioară în mod corespunzător.

Alimentatorul nu trebuie să fie blocat între partea superioară și partea inferioară. La final se repune aparatul în funcțiune.

БОЛЬШОЕ СПАСИБО!

Мы уверены, что эта модель Venta превзойдет ваши ожидания, и надеемся, что она вам понравится.

Пожалуйста, полностью прочтите эту инструкцию по эксплуатации, сохраните ее для дальнейшего использования и соблюдайте все инструкции по безопасности, а также по применению в соответствии с назначением. Последнюю версию инструкции по эксплуатации можно найти на нашем сайте www.venta-air.com

УВАЖАЕМЫЙ КЛИЕНТ,

с увлажнителями воздуха LW25 и LW45 Comfort Plus вы приобрели эффективный продукт премиум-класса. Comfort Plus поддерживает здоровую влажность и естественное снижение содержания загрязняющих веществ в воздухе.

Так работает принцип Venta

Воздух из помещения через вентилятор подается в увлажнитель воздуха, наполненный водой, в котором вращаются оригинально расположенные стопки пластин. С их поверхности в помещение испаряется гигиенически чистая вода.

СОДЕРЖАНИЕ

Указания по технике безопасности	285	Индикаторы, функции и настройки	290
Комплект поставки	287	Чистка и уход	292
Символы	287	Технические характеристики	293
Использование по назначению	287	Чистка верхней части прибора	295
Использование не по назначению	287	Комплектуемые изделия	296
Обзор	288	Сервисная служба Venta	296
Перед первым использованием	288	Вторичная переработка и утилизация	296
Ввод в эксплуатацию	289	Что, если ...?	297

⚠ УКАЗАНИЯ ПО ТЕХНИКЕ БЕЗОПАСНОСТИ

- Данный прибор может использоваться детьми старше 8 лет и лицами с ограниченными физическими, сенсорными или умственными способностями либо недостаточными опытом и знаниями под присмотром либо при условии, что эти лица поставлены в известность о правилах безопасного применения прибора и осознают связанный с ним риск.
- Перед вводом в эксплуатацию прочтите всю инструкцию по эксплуатации и сохраните ее для дальнейших справок.
- Прибор не является детской игрушкой.
- Чистка и технический уход не должны осуществляться детьми младше 8 лет без присмотра.
- Храните прибор и его блок питания в месте, недоступном для детей возраста до 8 лет.
- Использование не по назначению может привести к поломке прибора и травмам.
- Подключение прибора к сети питания должно осуществляться только через розетки с напряжением, соответствующим техническим параметрам, указанным на фирменной табличке прибора.
- Этот прибор может работать только со следующими подключаемыми блоками питания: „Модель № BI13-240050-Cd / FJSW1982400500“.
- Никогда не используйте прибор, если шнур питания или вилка блока питания повреждены.
- Вынимайте блок питания из розетки перед любыми работами по техническому обслуживанию или ремонту, а также при перемещении или транспортировке прибора.
- Никогда не работайте с прибором, если он упал или был поврежден каким-либо иным образом.
- Ремонт прибора должен производиться только квалифицированными специалистами. Непрофессиональная починка может привести к серьезной опасности для потребителя.
- Ни в коем случае не садитесь на прибор и не кладите на него никаких предметов.
- Не вставляйте в прибор посторонние предметы.

- Никогда не погружайте верхнюю часть прибора в воду или другие жидкости.
- Не переполняйте прибор.
- Не транспортируйте и не опрокидывайте прибор с полным баком.
- Никогда не вынимайте адаптер питания из розетки за шнур питания или мокрыми руками.
- Прибор может быть введен в эксплуатацию только в полностью собранном состоянии.
- Устанавливайте прибор только на ровную сухую поверхность.
- Устанавливайте прибор так, чтобы его нельзя было опрокинуть и чтобы никто не споткнулся о прибор или кабель.
- Соблюдайте минимальное расстояние в 50 см от предметов и стен.
- Максимальная высота установки: 2000 метров над уровнем моря
- Во избежание перегрева/повреждения прибора следите за тем, чтобы вентиляционное отверстие не оказалось закрыто или заблокировано.
- Постоянная относительная влажность воздуха в помещении более 60 %, особенно зимой, может способствовать размножению биологических организмов.
- При правильном использовании прямая утечка воды из прибора в виде капель, пара, тумана или известковых отложений невозможна из-за ее природы и технологии холодного испарения.
- Прибор разрешается эксплуатировать только с оригинальными комплектующими Venta, предназначенными для него. Venta-Luftwäscher GmbH не несет ответственности за ущерб, причиненный комплектующими сторонних производителей.
- Если прибор не используется в течение нескольких дней, выключен или хранится в течение длительного периода времени, бак для воды необходимо полностью опорожнить, очистить от остатков грязи и просушить, чтобы предотвратить появление запахов или развитие биологических организмов в стоячей воде или остатках воды.
- Вынимайте адаптер питания из розетки, когда не пользуетесь прибором.
- Следите за тем, чтобы пространство вокруг прибора не становилось влажным или мокрым. В случае появления влаги уменьшите мощность прибора. Если выходную мощность прибора невозможно уменьшить, используйте прибор с перерывами. Следите за тем, чтобы не намочили такие впитывающие материалы, как ковры, шторы, занавески или скатерти.

КОМПЛЕКТ ПОСТАВКИ

- 1 × прибор Venta
- 1 × флакон гигиенического средства 50 мл
- 1 × краткая инструкция
- 1 × указания по технике безопасности

Если детали отсутствуют или повреждены, обратитесь в сервисную службу Venta или к местному дилеру.

СИМВОЛЫ

 Указания по технике безопасности: внимательно прочтите и соблюдайте их, чтобы избежать травм и повреждения имущества.

 Дополнительная информация

 Полезные советы

ИСПОЛЬЗОВАНИЕ ПО НАЗНАЧЕНИЮ

Данный прибор Venta – это бытовой прибор для увлажнения воздуха в помещении. Прибор не приспособлен для эксплуатации на открытом воздухе. Любое другое использование или модификация прибора считается использованием не по назначению. Изготовитель не несет ответственности за материальный ущерб или травмы, возникшие вследствие неправильного использования.

ИСПОЛЬЗОВАНИЕ НЕ ПО НАЗНАЧЕНИЮ

Использование прибора не по назначению может создать угрозу здоровью и жизни. К этому относится использование в следующих условиях:

- В помещениях с потенциально взрывоопасной и/или агрессивной атмосферой
- В помещениях с высокой концентрацией растворителей
- Возле бассейнов или влажных зон
- На открытом воздухе

LW45 Comfort Plus

LW25 Comfort Plus

LW15 Comfort Plus

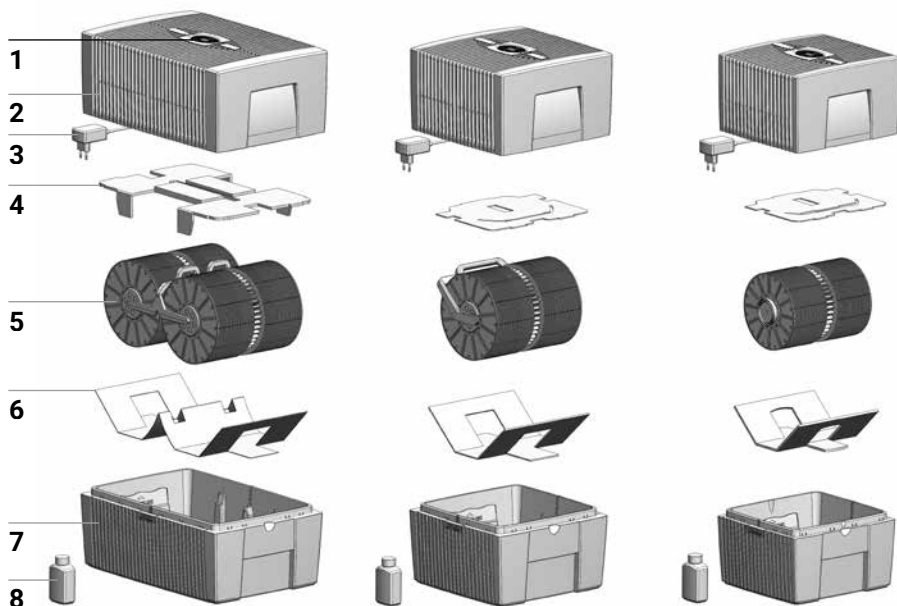

ОБЗОР

- | | | | |
|---|--|---|---|
| 1 | Дисплей | 5 | Пластинчатый барабан |
| 2 | Верхняя часть прибора | 6 | Транспортировочный фиксатор |
| 3 | Подключаемый блок питания
(установленный) | 7 | Нижняя часть прибора |
| 4 | Транспортировочный фиксатор | 8 | Флакон гигиенического средства
50 мл |

ПЕРЕД ПЕРВЫМ ИСПОЛЬЗОВАНИЕМ

Распакуйте и установите прибор. Выньте флакон гигиенического средства 50 мл **8** из коробки. Снимите верхнюю часть **2**. Снимите транспортировочный фиксатор **4** верхней части **2**. Выньте пластинчатый барабан **5** из нижней части **7** и удалите транспортировочный фиксатор **6**.

A

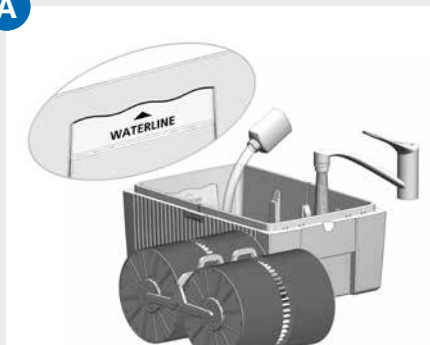

B

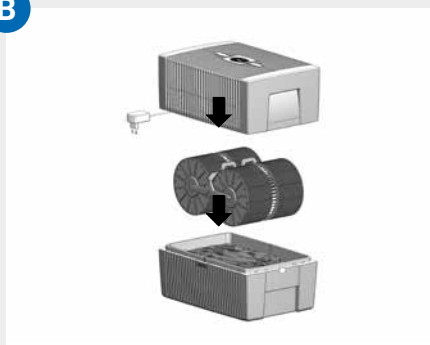

C

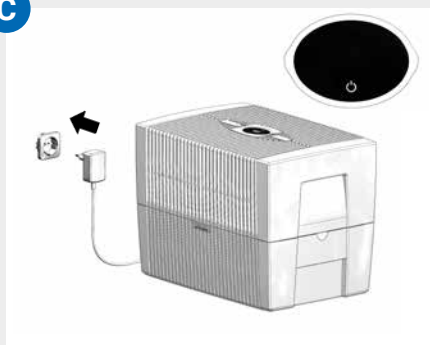

ВВОД В ЭКСПЛУАТАЦИЮ

- A** Заполните нижнюю часть **7** водопроводной водой максимум до отметки WATERLINE и добавьте 50 мл гигиенического средства **8** (все содержимое флакона).

⚠ **Запрещается заполнять прибор с прикрепленной верхней частью!**

i Добавление гигиенического средства очень важно, поскольку оно оптимально увлажняет воздух.

- B** Вложите пластинчатый барабан **5** в нижнюю часть **7** и наденьте верхнюю часть **2** на нижнюю часть **7**.

- C** Вставьте вилку сетевого шнура питания **3** в розетку и включите прибор, кратковременно нажав кнопку питания на дисплее **1**.

Только когда прибор подключен к сети, загорается кнопка включения **⏻** для включения и выключения прибора.

ИНДИКАТОРЫ, ФУНКЦИИ И НАСТРОЙКИ





Индикатор	Функция
1 HUMIDITY	Индикация влажности воздуха в помещении (0 – 99 %).
2 Уровень мощности	Индикация скорости 1 – 2 – 3.
3 – и +	Уровень мощности – настройка коротким прикосновением: – уменьшает и + увеличивает скорость.
4 SLEEP	<p>Для включения Ночной режим коротко коснитесь кнопки, для выключения снова нажмите кнопку и удерживайте ее в течение 3 секунд.</p> <p>Включение: Устройство переключается на уровень скорости 1. Светится только кнопка режима сна и кнопка включения/выключения на пониженной яркости.</p> <p>Коротким нажатием кнопки режима сна можно примерно на 5 секунд вызвать следующий дисплей/функция: Кнопки + и - для изменения уровня скорости 1.</p> <p>Выключение: Для выхода из режима сна нажмите и удерживайте кнопку режима сна в течение прилб. 3 секунд. Все индикаторы светятся с нормальным уровнем яркости, и доступны все функции.</p>
5	Включение или выключение прибора коротким прикосновением к кнопке включения.

6 AUTO

Автоматический режим – включение или выключение коротким прикосновением к кнопке AUTO.

ВКЛ: На дисплее непрерывно мигает AUTO и прибор автоматически регулирует уровень мощности в зависимости от влажности воздуха в помещении.

 При включении AUTO на индикаторе HUMIDITY **1** с двойным миганием выводится требуемая влажность воздуха (предустановлено 50 %), а затем снова измеренная влажность воздуха в помещении.

 При превышении предустановленного значения влажности воздуха более чем на 5% вентилятор выключается примерно через 60 секунд, и на индикаторе скорости **2** не отображается уровень мощности. Увлажнение воздуха не производится.

ВЫКЛ: на дисплее постоянно горит AUTO и прибор работает с установленным уровнем мощности 1 – 3.

Установите требуемую влажность воздуха 30 – 70%: Удерживайте кнопку AUTO в течение 3 секунд. Индикатор HUMIDITY **1** постоянно мигает. С помощью – или + кнопки **3** установите требуемую влажность воздуха (шагами по 5%). Снова удерживайте кнопку AUTO в течение 3 секунд, пока не погаснет мигающий индикатор HUMIDITY **1** и снова не отобразится измеренная влажность воздуха в помещении. Убедитесь, что автоматический режим включен: на дисплее постоянно мигает AUTO!

ЧИСТКА И УХОД

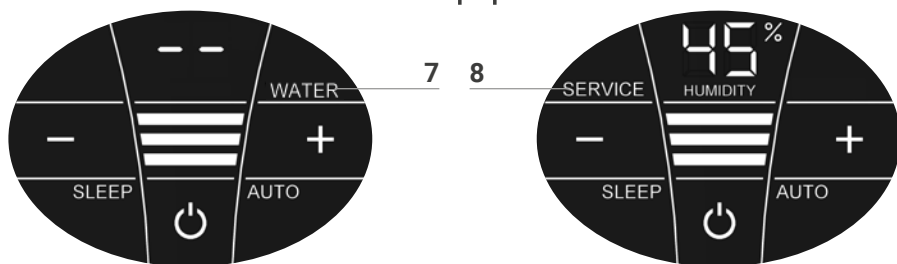

⚠ Внимание! Убедитесь, что при всех операциях прибор выключен и сетевой адаптер вынут из розетки!

Индикатор Действия

- 7 WATER** Снимите верхнюю часть. Заполните нижнюю часть водопроводной водой до отметки WATERLINE. Наденьте верхнюю часть на нижнюю и снова включите прибор.
- i** Как только уровень воды в нижней части упадет до минимума, прибор автоматически выключается и появляется индикация WATER. На индикаторе HUMIDITY 1 мигают две черточки, а влажность воздуха в помещении не отображается.
 - 💡** Для постоянного увлажнения воздуха в помещении рекомендуем своевременно доливать воду.
- 8 SERVICE** Снимите верхнюю часть. Слейте оставшуюся воду из нижней части. Промойте нижнюю часть и пластинчатый барабан. Заполните нижнюю часть водопроводной водой максимум до отметки WATERLINE и добавьте гигиеническое средство Venta (дозировку см. на шкале на задней стороне флакона). Снова соберите прибор. Коснитесь индикатора SERVICE **8** на дисплее и удерживайте в течение 3 секунд, пока он не погаснет.
- i** Для обеспечения безотказной гигиеничной непрерывной работы индикатор SERVICE каждые 14 дней напоминает вам о необходимости выполнять эту меру.
 - 💡** При необходимости эту меру всегда можно провести, даже если SERVICE не отображается. Затем просто прикоснитесь к индикатору SERVICE **8** и удерживайте его в течение 3 секунд. Следующее напоминание вновь появится через 14 дней в виде индикатора SERVICE.

Все остатки в резервуаре для воды и на пластинчатом барабане (белые, желтовато-зеленые или коричневые отложения или обесцвечивание) НЕ влияют на работу прибора. Мы рекомендуем очиститель Venta для очистки каждые полгода. Соблюдайте инструкции по эксплуатации, прилагаемые к очистителю Venta.

ТЕХНИЧЕСКИЕ ХАРАКТЕРИСТИКИ

Модель	LW15 Comfort Plus	LW25 Comfort Plus	LW45 Comfort Plus
Соответствие размерам помещения*	≤ 35 м ²	≤ 45 м ²	≤ 60 м ²
Интерактивный сенсорный дисплей	Серийно		
Цвета	великолепный белый / великолепный черный		
Уровни мощности	3 + Автоматика		
Шумность (ступени 1–3)	24/34/44 dB(A)	24/34/44 dB(A)	24/35/45 dB(A)
Потребляемая мощность (ступени 1–3)	3/5/8 Ватт		
Напряжение в сети	100-240 В, 50 / 60 Гц		
Объем воды (макс.)	5 литров	7 литров	10 литров
Размеры (Д×Ш×В)	26×28×31 см	30×30×33 см	45×30×33 см
Вес	ок. 3 кг	ок. 3,5 кг	ок. 5,2 кг

* при высоте помещения не более 2,5 м
Возможны изменения и ошибки

1



2

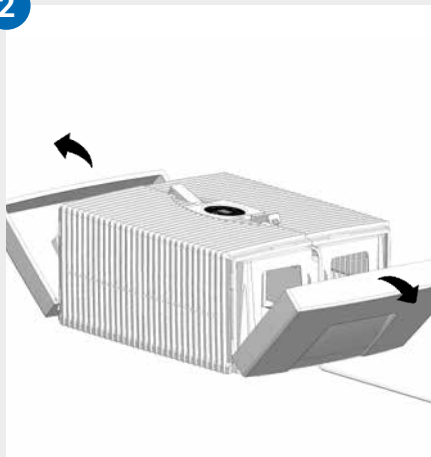

3

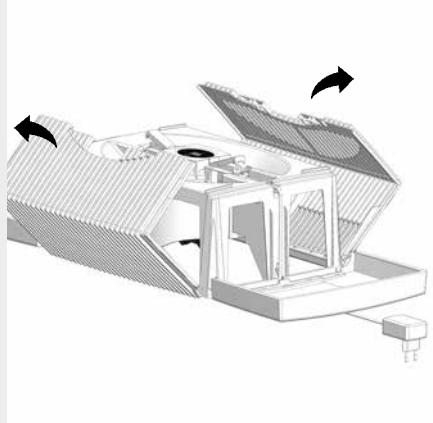

4

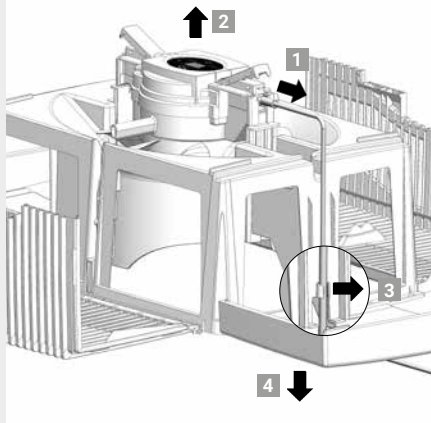

5

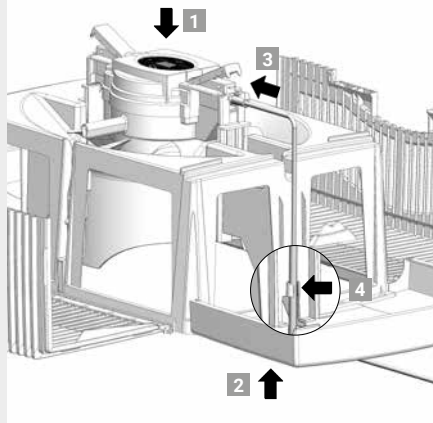

6

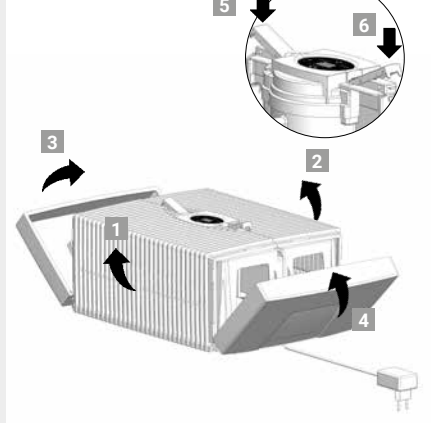

ЧИСТКА ВЕРХНЕЙ ЧАСТИ ПРИБОРА



Внимание! Убедитесь, что при всех операциях прибор выключен и сетевой адаптер вынут из розетки!

-
- 01** Снимите верхнюю часть с нижней. Нажмите фиксирующие кнопки так, чтобы концы выступали вверх.
-
- 02** Откиньте боковые панели наружу.
-
- 03** Откиньте ребристые боковые крылья наружу.
-
- 04** Выньте вилку блока питания из приводного блока **1**. Извлеките приводной блок **2**. Отсоедините кабель блока питания от держателя **3** и вытащите его через отверстие в верхней части **4**.



- **Не разбирайте приводной блок и блок питания, не погружайте их в воду и не допускайте контакта с жидкостями!**
- **Очищайте приводной блок с лопастями вентилятора и редуктор только сухой тканью!**
- **Разобранную верхнюю часть можно мыть под проточной водой!**
- **Перед сборкой разобранная верхняя часть должна быть абсолютно сухой!**

-
- 05** Вставьте приводной блок в верхнюю часть с правой стороны **1**. Протяните штекер съемного блока питания вверх через отверстие в верхней части **2** и вставьте его в приводной блок до щелчка **3**. Закрепите кабель в держателе **4**.
-
- 06** Внешние концы фиксирующих кнопок должны выступать вверх. Сложите вверх ребристые боковые крылья **1** и **2**, затем боковые панели **3** и **4**. Нажав на наружные концы фиксирующих кнопок **5** и **6** снова правильно закройте верхнюю часть.

КОМПЛЕКТУЮЩИЕ ИЗДЕЛИЯ

Комплектующие изделия можно заказать по телефону или на интернет-сайте www.venta-air.com

ГАРАНТИЯ

В связи с высоким качеством Venta-Luftwäscher GmbH гарантирует, что в течение двух лет с даты покупки этот продукт не будет иметь дефектов при правильном использовании. Если вы все же обнаружите дефект материала или обработки, обратитесь в сервисную службу Venta или к своему дилеру. Кроме того действуют общие условия гарантии Venta: www.venta-air.com

СЕРВИСНАЯ СЛУЖБА VENTA

Вам нужна дополнительная информация о приборе Venta, вы хотите получить совет или заказать комплектующие изделия? Нет проблем: наша сервисная служба Venta к вашим услугам! Позвоните напрямую или посетите сайт Venta: www.venta-air.com

ВТОРИЧНАЯ ПЕРЕРАБОТКА И УТИЛИЗАЦИЯ



Упаковочный материал подлежит вторичной переработке. Пожалуйста, утилизируйте упаковку экологически безопасным способом и сдайте ее на вторичную переработку.



Знак „**перечеркнутый мусорный контейнер**“ указывает на необходимость отдельной утилизации старых электрических и электронных приборов (Директива ЕС об утилизации электрического и электронного оборудования). Подобные приборы могут содержать опасные и экологически вредные вещества. Эти продукты должны быть утилизированы на специальных пунктах приема электрических и электронных приборов, утилизация через бытовой мусор запрещена. Этим вы внесете свой вклад в защиту ресурсов и окружающей среды. С дальнейшими вопросами об утилизации обращайтесь в местные административные службы.

Пластиковые пакеты и упаковочный материал ни в коем случае не должны использоваться детьми для игр, так как они представляют опасность травм и удушья. Храните подобные материалы в недоступном для детей месте или утилизируйте их не наносящим ущерба окружающей среде способом.

ЧТО, ЕСЛИ ...?

 **Убедитесь, что при всех операциях прибор выключен и сетевой адаптер вынут из розетки!**

... на дисплее выводится E1?

Прибор выключился автоматически из-за неправильной установки фиксирующих кнопок в верхней части.

 Правильно закройте фиксирующие кнопки, нажав на наружные концы. Выключите прибор и снова включите его кнопкой включения.

... на дисплее выводится E2?

Прибор автоматически выключился из-за перегрузки двигателя (например, из-за попадания посторонних предметов и т. п.).

 **Действие:** снимите верхнюю часть. Проверьте, свободно ли перемещается пластинчатый барабан в нижней части и лопасти вентилятора в верхней части. После этого снова введите прибор в работу.

... при прикосновении к дисплею видны „белые поля“ на заднем плане?

В сухих помещениях белые поля могут быть видны на заднем плане дисплея из-за электростатических зарядов, которые не влияют на работу или работоспособность прибора и не являются неисправностью.

... на дисплее не появляется кнопка включения  для включения прибора?

Убедитесь, что блок питания подключен к сети.

... на дисплее не появляется кнопка включения  для включения прибора, хотя блок питания подключен к электросети?

 Проверьте, плотно ли вставлен блок питания в приводной блок. **Действие:** снимите верхнюю часть. Убедитесь, что он правильно установлен (см. Инструкции по очистке верхней части прибора). После этого снова введите прибор в работу.

... на дисплее отображается WATER, хотя в нижней части есть вода?

Пожалуйста, проверьте, достаточно ли воды в нижней части и/или правильно ли верхняя часть установлена на нижней части.

 **Действие:** снимите верхнюю часть. Заполните нижнюю часть водопроводной водой до отметки WATERLINE. Правильно поместите верхнюю часть на нижнюю.

При этом блок питания не должен быть зажат между верхней и нижней частью. После этого снова введите прибор в работу.

ДЯКУЄМО ВАМ!

Ми впевнені, що ця модель компанії Venta перевершить ваші сподівання та бажаємо вам отримати задоволення від користування приладом.

Будь ласка, зареєструйте ваш прилад Venta:
www.venta-air.com

Будь ласка, прочитайте інструкцію з експлуатації повністю, збережіть її, щоб звернутися до неї при необхідності, і дотримуйтеся всіх вказівок щодо техніки безпеки та використання за призначенням. Останню версію інструкції з експлуатації ви знайдете на нашому вебсайті www.venta-air.com

ШАНОВНИЙ КЛІЄНТЕ,

придбавши зволожувач повітря Comfort Plus LW25 і LW45, ви обрали високоєфективний продукт преміум-класу. Comfort Plus забезпечує здорову вологість і природне зниження вмісту забруднюючих речовин у повітрі.

Так діє принцип Venta

Повітря в кімнаті подається через вентилятор у наповнений водою зволожувач повітря, в якому обертається пакет дисків ретельно продуманої конструкції. Через їх поверхні в приміщення випаровується гігієнічно чиста вода.

ЗМІСТ

Вказівки щодо безпеки	299	Чищення та догляд	306
Обсяг поставки	301	Технічні дані	307
Символи	301	Чищення верхньої частини приладу	309
Використання за призначенням	301	Комплектуючі	310
Неналежне використання	301	Гарантія	310
Огляд	302	Сервісна служба Venta	310
Перед першим використанням	302	Рециклінг та утилізація	310
Введення в експлуатацію	303	Що, коли ...?	311
Індикація, функції та налаштування	304		

⚠ ВКАЗІВКИ ЩОДО БЕЗПЕКИ

- Діти від 8 років та особи з обмеженими фізичними, сенсорними або розумовими здібностями або з відсутністю досвіду й знань можуть використовувати цей прилад, якщо вони перебувають під наглядом або їм були пояснені правила безпечного користування приладом і вони зрозуміли небезпеки, які пов'язані з ним.
- Перед використанням приладу повністю прочитайте інструкцію з експлуатації та зберігайте її для довідок.
- Даний прилад не є іграшкою для дітей.
- Чищення приладу й догляд за ним не дозволяється здійснювати дітям, які не досягли віку 8 років або не перебувають під доглядом.
- Прилад і його адаптер живлення з вилкою необхідно тримати поза досяжністю дітей молодше 8 років.
- Неналежне використання може зашкодити приладу і призвести до травм.
- Прилад включати тільки у відповідну розетку – напруга в мережі зазначена на типовій табличці на приладі.
- Цей прилад дозволяється використовувати лише з наступними адаптерами живлення: „Model Nr. B113-240050-Cd / FJSW1982400500“.
- Забороняється використовувати прилад, якщо кабель живлення або штекер адаптера живлення пошкоджені.
- Перед кожним чищенням або обслуговуванням, а також переміщенням або транспортуванням приладу, витягуйте вилку з розетки.
- Забороняється використовувати прилад, якщо він упав або був ушкоджений іншим способом.
- Ремонтувати електроприлади дозволяється тільки кваліфікованим фахівцям. Через ремонтні роботи, виконані неналежним чином, можуть виникнути серйозні небезпеки для користувача.
- Забороняється сідати на прилад і класти на нього будь-які предмети.
- Не вставляйте в прилад сторонні предмети.
- Забороняється занурювати верхню частину приладу у воду або інші рідини.
- Ніколи не переповнюйте прилад.

- Ніколи не транспортуйте та не нахиляйте прилад з повним баком.
- Витягуючи вилку з розетки, ніколи не тягніть за кабель і не витягуйте вилку з розетки мокрими руками.
- Прилад дозволяється експлуатувати тільки в повністю зібраному стані.
- Прилад встановлювати тільки на рівній, сухій поверхні.
- Слід встановлювати прилад таким чином, щоб його не могли перекинути й ніхто не спіткнувся через нього, або кабель живлення.
- Встановлюйте прилад так, щоб відстань до предметів та стін становила не менше 50 см.
- Максимальна висота встановлення пристрою: 2000 метрів над рівнем моря
- Ніколи не закривайте й не блокуйте вентиляційні отвори, щоб уникнути перегріву/пошкодження приладу.
- Постійна відносна вологість повітря в приміщенні понад 60%, особливо взимку, може сприяти утворенню біологічних організмів.
- Вихід води безпосередньо з пристрою у вигляді крапель, пари, туману або відкладень вапна неможливий через його конструкцію та завдяки технології холодного випаровування за умови належного використання.
- Пристрій дозволяється використовувати лише з оригінальними аксесуарами Venta, призначеними для нього. Venta-Luftwäscher GmbH не несе відповідальності за збитки внаслідок використання сторонніх аксесуарів.
- Якщо прилад не використовується протягом декількох днів, вимкнений або зберігається протягом тривалого часу, бак для води необхідно повністю спорожнити, очистити від залишків бруду та висушити, щоб запобігти виникненню запахів або розвитку біологічних організмів у застійній воді або залишках води.
- Витягуйте вилку з розетки, якщо ви не використовуєте прилад.
- Не допускайте, щоб область навколо пристрою ставала вологою або мокрою. Якщо з'являється волога, зменшіть потужність приладу. Якщо вихідну потужність приладу зменшити не можна, використовуйте його з перервами. Слідкуйте за тим, щоб абсорбуючі матеріали, наприклад, килими, штори, гардини або скатертини не ставали вологими.

ОБСЯГ ПОСТАВКИ

- 1 × прилад Venta
- 1 × Пляшка з гігієнічним засобом 50 мл
- 1 × Короткий посібник
- 1 × Вказівки щодо безпеки

Якщо деталі відсутні або ушкоджені, зверніться, зверніться до сервісної служби VENTA або до вашого місцевого дистриб'ютора.

СИМВОЛИ

 Вказівки з безпеки: уважно прочитайте та дотримуйтесь їх, щоб уникнути травм та пошкодження майна.

 Додаткова інформація

 Корисні поради

ВИКОРИСТАННЯ ЗА ПРИЗНАЧЕННЯМ

Цей прилад Venta є побутовим приладом для зволоження повітря в приміщеннях. Прилад не призначений для використання поза приміщеннями. Будь-яке інше використання або модифікація пристрою вважається неналежним використанням. Виробник не несе відповідальності за будь-які пошкодження або травми, спричинені неналежним використанням.

НЕНАЛЕЖНЕ ВИКОРИСТАННЯ

Неналежне використання може нести загрозу здоров'ю та життю. До цього належить використання в наступних умовах:

- У приміщеннях з вибухонебезпечною та/або агресивною атмосферою
- У приміщеннях з високою концентрацією розчинника
- У безпосередній близькості від басейнів або інших об'єктів підвищеної вологості
- На відкритому повітрі

LW45 Comfort Plus

LW25 Comfort Plus

LW15 Comfort Plus

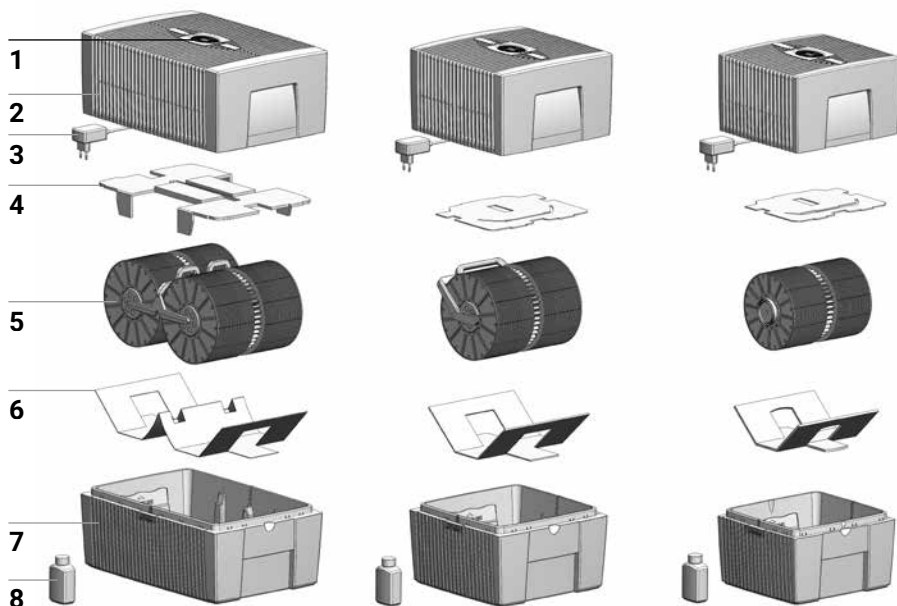

ОГЛЯД

- | | | | |
|---|-----------------------------|---|---------------------------------------|
| 1 | Дисплей | 5 | Пакет дисків |
| 2 | Верхня частина приладу | 6 | Транспортне опаккування |
| 3 | Адаптер живлення (зібраний) | 7 | Нижня частина приладу |
| 4 | Транспортне опаккування | 8 | Пляшка з гігієнічним засобом
50 мл |

ПЕРЕД ПЕРШИМ ВИКОРИСТАННЯМ

Розпакуйте та встановіть прилад. Вийняти пляшку з гігієнічним засобом 50 мл **8** з коробки. Зняти верхню частину **2**. Зняти транспортне опаккування **4** з верхньої частини **2**. Вийняти пакет дисків **5** з нижньої частини **7** та зняти транспортне опаккування **6**.

A

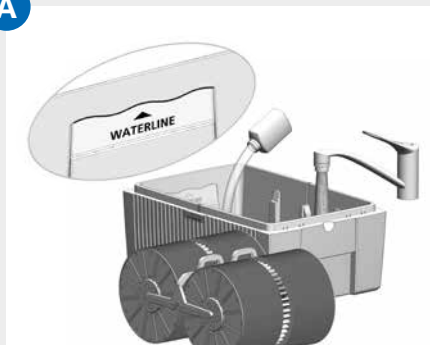

B

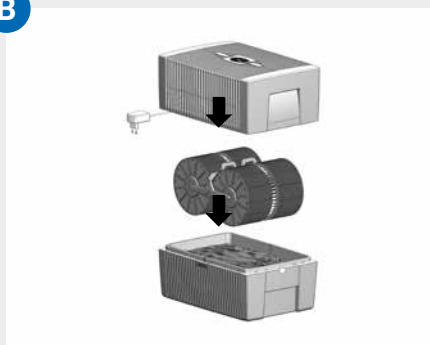

C

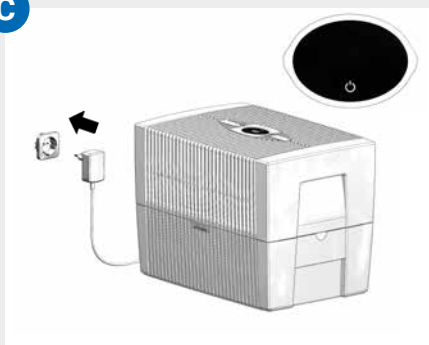

ВВЕДЕННЯ В ЕКСПЛУАТАЦІЮ

- A** Наповніть нижню частину **7** водопровідною водою не вище помітки WATERLINE та додайте 50 мл гігієнічного засобу **8** (весь вміст пляшки).

⚠ **Не дозволяється наповнювати прилад з надією верхньою частиною!**

i Додавання гігієнічного засобу є дуже важливим, оскільки воно забезпечує оптимальне зволоження повітря.

- B** Пакет дисків **5** вставте у нижню частину **7** та надіньте верхню частину **2** на нижню частину **7**.

- C** Підключіть штепсель адаптера живлення **3** до електромережі та увімкніть прилад короткочасним дотиком до кнопки живлення на дисплеї **1**.

i Кнопка живлення **⏻** для увімкнення та вимкнення приладу світитиметься лише тоді, коли прилад підключено до джерела живлення.

ІНДИКАЦІЯ, ФУНКЦІЇ ТА НАЛАШТУВАННЯ



Індикація	Функція
1	Вологість
2	Рівень потужності
3	- та +
4	SLEEP
5	⏻
6	AUTO

Індикація	Функція
1	Вологість
2	Рівень потужності
3	- та +
4	SLEEP
5	⏻
6	AUTO

1 Вологість Індикація **вологості повітря** у приміщенні (0–99 %).

2 Рівень потужності Індикація **швидкості** вентилятора 1 - 2 - 3.

3 - та + Встановить **рівень потужності** коротким дотиком: – зменшує і + збільшує швидкість.

4 SLEEP Вмикається коротким дотиком **нічний режим** і знову вимикається 3-секундним дотиком.

Увімкнено: Пристрій переходить на рівень швидкості 1. Тільки кнопка сплячого режиму та кнопка увімкнення /вимкнення світяться зі зниженою яскравістю.

Наступний дисплей/функція доступні протягом приблизно 5 секунд, якщо короткочасно натиснути кнопку переходу в сплячий режим: Кнопки + і - для зміни рівня швидкості 1

Вимкнено: Щоб вийти зі сплячого режиму, натисніть і утримуйте кнопку сплячого режиму приблизно 3 секунди. Всі індикатори/функції світяться з нормальною яскравістю і доступні.

5 ⏻ **Увімкніть або вимкніть прилад** коротким дотиком.

6 AUTO

Увімкніть або вимкніть **автоматичний режим**, коротко натиснувши кнопку AUTO.

УВІМК: AUTO на дисплеї постійно блимає, і пристрій автоматично регулює рівень потужності залежно від вологості в кімнаті.

 Коли увімкнено AUTO, на дисплеї HUMIDITY **1** двічі блимне бажана вологість (50% попередньо встановлено), а потім знову виміряна вологість у кімнаті.

 Якщо задану вологість перевищено більш ніж на 5%, вентилятор приблизно через 60 секунд вимикається, а рівень потужності на індикаторі швидкості **2** не відображається. Зволоження повітря не відбувається.

ВИМК: AUTO постійно світиться на дисплеї, і пристрій працює із встановленим рівнем потужності 1 - 3.

Налаштування бажаної вологості 30–70%:

Утримуйте кнопку AUTO протягом 3 секунд. Індикатор HUMIDITY **1** постійно блимає. За допомогою кнопки **3** – або + налаштуйте потрібну вологість (з кроком 5%). Знову утримуйте кнопку AUTO натиснутою протягом 3 секунд, доки індикатор HUMIDITY **1** не буде світитися безперервно, і не відобразиться виміряна вологість у кімнаті. Переконайтеся, що автоматичний режим увімкнено: AUTO на дисплеї постійно блимає!

ЧИЩЕННЯ ТА ДОГЛЯД

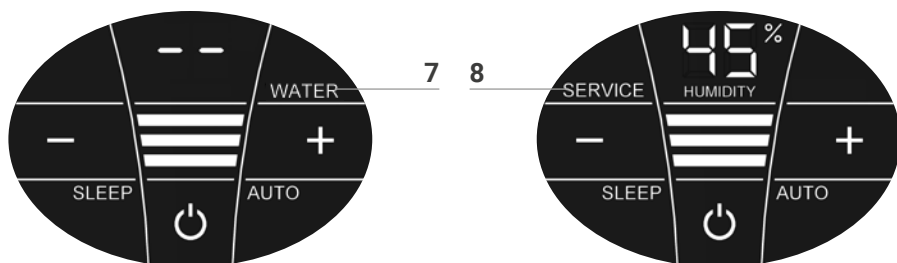

⚠ Увага! Переконайтеся, що під час виконання всіх дій прилад відключений і вилка витягнута з розетки!

Індикація Дії

- 7 WATER** Зняти верхню частину. Наповніть нижню частину водопровідною водою до відмітки WATERLINE. Помістіть верхню частину на нижню частину і знову увімкніть прилад.
- i** Як тільки в нижній частині стане замало води, пристрій автоматично вимикається і вмикається індикатор WATER. На індикаторі HUMIDITY 1 блимають дві риски і вологість у кімнаті не відображається.
 - 💡** Для постійного зволоження повітря в кімнаті рекомендуємо своєчасно доливати воду.
- 8 ДОГЛЯД** Зняти верхню частину. Злийте залишки води з нижньої частини. Промийте нижню частину та пакет дисків. Наповніть нижню частину водопровідною водою не вище відмітки WATERLINE та додайте гігієнічний засіб Venta (дозування див. на шкалі позаду пляшки). Знову зібрати прилад. Торкніться індикатора SERVICE **8** на дисплеї та утримуйте його протягом 3 секунд, поки він не згасне.
- i** Дисплей SERVICE нагадує вам про виконання цієї дії кожні 14 днів для забезпечення безперервної гігієнічної роботи.
 - 💡** Цю дію можна виконати, коли це необхідно, навіть якщо SERVICE не відображається. По закінченню торкніться індикатора SERVICE **8** на дисплеї та утримуйте його протягом 3 секунд. Наступне нагадування SERVICE буде знову відображатися через 14 днів.

Усі відкладення в резервуарі для води та на пакеті дисків (білі, зелено-жовті або коричневі відкладення або зміна кольору) НЕ погіршують роботу пристрою. Для щопіврічного чищення ми рекомендуємо очисник Venta. Будь ласка, зверніть увагу на інструкцію з використання, яка додається до очисника Venta.

ТЕХНІЧНІ ДАНІ

Модель	LW15 Comfort Plus	LW25 Comfort Plus	LW45 Comfort Plus
Призначена для площі кімнати*	≤ 35 м ²	≤ 45 м ²	≤ 60 м ²
Інтерактивний сенсорний дисплей	Серійно		
Кольори	блискучий білий / блискучий чорний		
Ступені потужності	3 + Автоматичний режим		
Рівень шуму (ступені 1–3)	24/34/44 дБ(А)	24/34/44 дБ(А)	24/35/45 дБ(А)
Енергоспоживання (ступені 1–3)	3/5/8 Ватт		
Напруга мережі	100–240 В, 50/60 Гц		
Об'єм води (макс.)	5 літрів	7 літрів	10 літрів
Розміри (Д×Ш×В)	26×28×31 см	30×30×33 см	45×30×33 см
Вага	близько 3 кг	близько 3,5 кг	близько 5,2 кг

* для висоти приміщення до 2,5 м. Можливі зміни та помилки

1



2

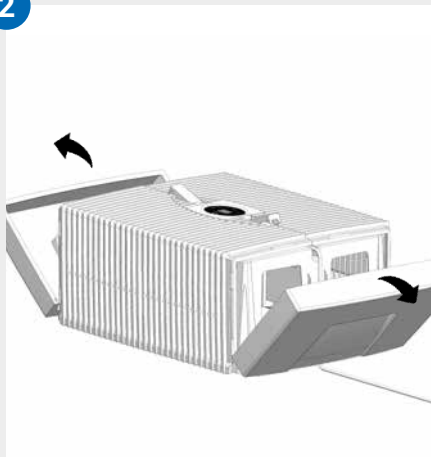

3

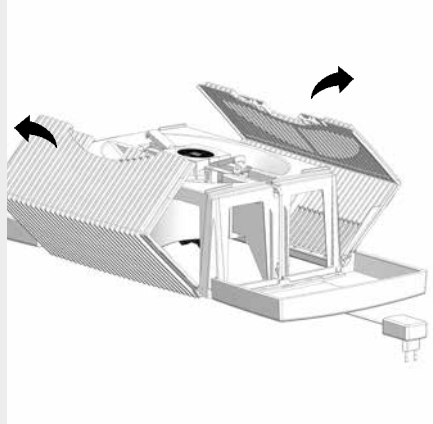

4

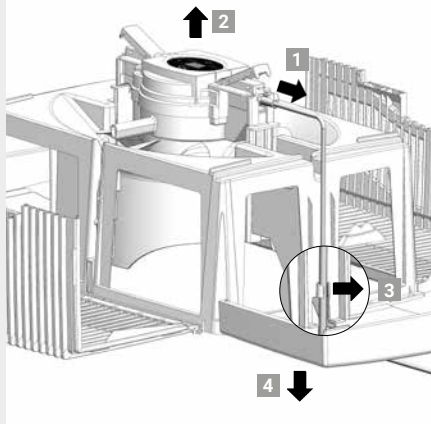

5

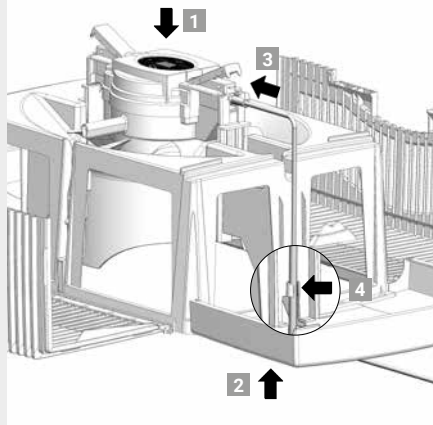

6

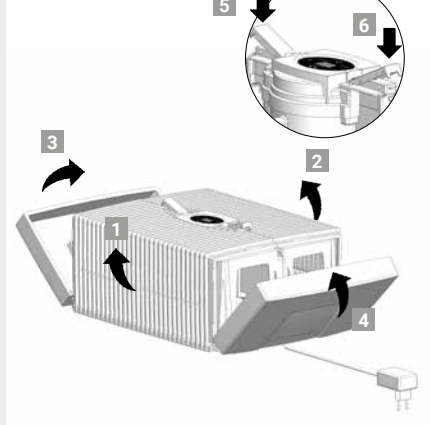

ЧИЩЕННЯ ВЕРХНЬОЇ ЧАСТИНИ ПРИЛАДУ



Увага! Переконайтеся, що під час виконання всіх дій прилад відключений і вилка витягнута з розетки!

- 01 Зняти верхню частину з нижньої. Натисніть на кнопки фіксатора, щоб кінці піднялися.
- 02 Відкиньте бічні частини назовні.
- 03 Відкиньте ребристі бічні панелі назовні.
- 04 Витягніть штекер адаптера живлення з блоку приводу **1**. Підніміть блок приводу **2**. Звільніть кабель від адаптера живлення з тримача **3** та витягніть його вниз крізь отвір у верхній частині **4**.



- **Не розбирайте блок приводу та адаптер живлення, не занурюйте їх у воду та не допускайте контакту з рідинами!**
- **Чистьте блок приводу з лопатями вентилятора та редуктор лише сухою тканиною!**
- **Розібрану верхню частину можна мити під проточною водою!**
- **Розібрана верхня частина повинна бути абсолютно сухою перед складанням!**

- 05 Встановіть блок приводу у верхню частину з правильним розташуванням сторін **1**. Протягніть штекер адаптера живлення знизу крізь отвір у верхній частині вгору **2** та вставте його в блок приводу до фіксації **3**. Закріпіть кабель у тримачі **4**.
- 06 Зовнішні кінці кнопок фіксатора повинні бути піднятими. Складіть нагору ребристі бічні панелі **1** та **2**, а потім бічні частини **3** та **4**. Знову замкніть верхню частину натиснувши на зовнішні кінці кнопок фіксатора **5** та **6**.

КОМПЛЕКТУЮЧІ

Комплектуючі можна замовити по телефону або онлайн на www.venta-air.com

ГАРАНТІЯ

Завдяки високій якості Venta-Luftwäscher GmbH гарантує протягом двох років з моменту покупки, що цей продукт не матиме жодних дефектів за умови належного використання. Проте у разі дефектів матеріалу або обробки, будь ласка, зверніться до сервісної служби VENTA або до свого дилера. Також застосовуються загальні умови гарантії Venta: www.venta-air.com

СЕРВІСНА СЛУЖБА VENTA

Вам потрібна додаткова інформація про прилад Venta, бажаєте отримати поради чи замовити аксесуари? Немає проблем: наша сервісна служба Venta працює для вас! Зателефонуйте або відвідайте веб-сайт Venta: www.venta-air.com

РЕЦИКЛІНГ ТА УТИЛІЗАЦІЯ



Пакувальний матеріал підлягає переробці. Утилізуйте упаковку екологічно безпечним способом та передавайте її до збірного пункту для переробки.



Символ „**перекреслений контейнер для сміття**“ означає вимогу окремої утилізації старого електричного й електронного устаткування. Дані прилади можуть містити небезпечні й шкідливі для  навколишнього середовища речовини. Дані вироби повинні утилізуватися на спеціалізованому збірному пункті по утилізації електричних і електронних приладів, їх не можна утилізувати з несортованими побутовими відходами. Цим чином ви вносите вклад на захист ресурсів і навколишнього середовища. Для одержання подальшої інформації зверніться, будь ласка, у місцеві органи влади.



Дітям у жодному разі не дозволяється грати із пластиковими пакетами й пакувальним матеріалом, тому що існує небезпека одержання травми або задухи. Подібний матеріал необхідно зберігати в безпечному місці або утилізувати у спосіб, що не забруднює навколишнє середовище.

ЩО, КОЛИ ...?

 **Переконайтеся, що під час виконання всіх дій прилад відключений і вилка витягнута з розетки!**

... на дисплеї відображається E1?

Пристрій вимкнувся автоматично, оскільки кнопки фіксатора у верхній частині не закриті належним чином.

 Замкніть кнопки фіксатора, натиснувши на їх зовнішні кінці. Вимкніть і знову увімкніть пристрій за кнопкою живлення .

... на дисплеї відображається E2?

Пристрій вимкнувся автоматично через перевантаження двигуна (наприклад, через потрапляння сторонніх предметів тощо).

 **Дія:** зніміть верхню частину. Переконайтеся, що пакет дисків у нижній частині та лопаті вентилятора у верхній частині можуть вільно рухатися. Потім знову увімкніть прилад.

... коли ви торкаєтесь дисплея, у фоновому режимі видно «білі поля»?

У сухих приміщеннях електростатичні заряди можуть спричинити появу білих полів на тлі дисплея, які не впливають на роботу або працездатність приладу та не є дефектом.

... кнопка живлення для увімкнення пристрою не відображається на дисплеї?

Перевірте, чи підключений адаптер живлення до мережі.

... кнопка живлення для увімкнення пристрою не відображається на дисплеї, хоча адаптер живлення підключений до мережі?

 Перевірте, чи правильно вставлений штекер у блок приводу. **Дія:** зніміть верхню частину. Перевірте правильність посадки (див. інструкцію з очищення верхньої частини приладу). Потім знову увімкніть прилад.

... на дисплеї відображається WATER, хоча в нижній частині є вода?

Перевірте, чи достатньо води в нижній частині та/або чи верхня частина правильно встановлена на нижній частині.

 **Дія:** зніміть верхню частину. Наповніть нижню частину водопровідною водою до відмітки WATERLINE. Правильно надіньте верхню частину на нижню частину. Не затискайте адаптер живлення між верхньою та нижньою частинами. Потім знову увімкніть прилад.

КӨП РАҚМЕТ!

Біз осы Venta моделінің сіздің талаптарыңыздан асып түсетініне сенімдіміз және бұл құрылғыны рақаттана пайдалануыңызға тілектеспіз.

Venta құрылғыңызды мына жерге тіркеңіз: www.venta-air.com

Бұл пайдаланушы нұсқаулығын толық оқып шығып, кейін пайдалану үшін сақтап қойыңыз, қауіпсіздік нұсқауларын орындап, құрылғыны мақсатқа сай ғана пайдаланыңыз. Пайдаланушы нұсқаулығының ең соңғы нұсқасын біздің www.venta-air.com вебсайтымыздан алуыңызға болады

АСА ҚАДІРЛІ САТЫП АЛУШЫ,

LW25 және LW45 Comfort Plus ауа ылғалдандырғышын сатып алу арқылы қарқынды жұмыс ететін премиум өнімге қол жеткіздіңіз. Comfort Plus ауаның ылғалдылығын денсаулыққа жағымды деңгейде ұстаумен қатар, ауадағы зиянды заттарды табиғи жолмен азайтады.

Venta жұмыс принципі

Бөлменің ауасы желдеткіштің көмегімен ішінде ерекше шеберлікпен орналастырылған айналмалы тақталар жинағы бар, су толтырылған ауа ылғалдандырғышқа қарай жіберіледі. Осы тақталардың бетінен тазартылған су бөлме ішіне бу түрінде жіберіледі.

МАЗМҰНЫ

Қауіпсіздік ескертулері	313	және параметрлері	318
Жеткізілетін жинақтың құрамы	315	Тазалау және күтім көрсету	320
Белгілер	315	Техникалық деректер	321
Мақсатқа сай қолдану	315	Құрылғының үстіңгі бөліктерін тазалау	323
Мақсатқа сай қолданбау	315	Керек-жарақтары	324
Жалпы көрінісі	316	Кепілдік	324
Ең алғаш пайдалану алдында	316	Venta қызмет көрсету тобы	324
Қолданысқа енгізу	317	Мына жағдайларда не істеу керек?	325
Хабарламалары, функциялары			

⚠ ҚАУІПСІЗДІК ЕСКЕРТУЛЕРІ

- Бұл құрылғыны 8 жастан асқан балалар мен дене, сезім мүшелері мен ой қабілеті тұрғысынан арнайы қажеттілігі бар адамдар, сонымен қатар тәжірибесі немесе білімі жеткіліксіз адамдар басқа адамдардың бақылауымен немесе құрылғыны пайдалану нұсқауларын алса және оны дұрыс пайдаланбаған жағдайда туындайтын қатерлерін түсінсе, онда қолдануына болады.
- Бұл пайдаланушы нұсқаулығын құрылғыны пайдалану алдында мұқият оқып, кейін қарап жүру үшін сақтап қою керек.
- Бұл балаларға арналған ойыншық құрылғы емес.
- Тазалау немесе күтім көрсету жұмыстарын 8 жасқа толмаған балалар басқаның қадағалауынсыз орындамауы керек.
- Құрылғыны және оның желі адаптерін 8 жасқа толмаған балалардан алыс ұстау керек.
- Құрылғыны көрсетілген мақсатта қолданбаса, оған зақым келуі немесе адамдар жарақат алуы мүмкін.
- Құрылғыны тек өзіне сай келетін розеткаға жалғау керек, ал желідегі кернеу құрылғының бойындағы техникалық ақпарат тақтайшасында берілген мәндерге сәйкес келуі керек.
- Бұл құрылғыны мына желі адаптерімен ғана пайдалану керек: „Үлгі нөмірі: B113-240050-Cd / FJSW1982400500“.
- Электр желісіне қосатын адаптерінің кабелі немесе ашасы зақымдалған құрылғыны қолданысқа енгізбеу керек.
- Тазалау немесе жөндеу жұмыстарын орындамас бұрын, сонымен қатар басқа жерге орналастыру немесе тасымалдау әрекеттерін жасамас бұрын желілік адаптерді розеткадан суыру керек.
- Егер құрылғы құлап қалса немесе басқаша зақымданған болса, онда оны іске қолдануға болмайды.
- Электр құрылғыларын жөндеу жұмыстарын тек кәсіби мамандар ғана орындауға тиіс. Кәсіби мамандар тарапынан іске асырылмаған жөндеу жұмыстары пайдаланушының өзін жарақаттауы мүмкін.
- Құрылғының үстіне ешқашан отыруға немесе үстіне нәрсе қоюға болмайды.
- Құрылғының ішіне ешқашан басқа нәрсе салуға болмайды.
- Құрылғының үстіңгі бөлігін ешқашан суға немесе басқа сұйықтыққа батыруға болмайды.

- Құрылғыны ешқашан қажетті мөлшерден асыра толтыруға болмайды.
- Сауыты толып тұрған құрылғыны тасымалдауға немесе қисайтуға болмайды.
- Желілік адаптерді ешқашан кабелінен тартып немесе дымқыл қолмен розеткадан суырып алуға болмайды.
- Құрылғыны толық құрастырғаннан кейін ғана қолданысқа енгізу керек.
- Құрылғыны тегіс әрі құрғақ бетке ғана орналастыру керек.
- Құрылғыны аударылып кетпейтін, әрі оған немесе оның кабеліне ешкім сүрініп кетпейтін етіп орнату керек.
- Құрылғы мен басқа заттардың және қабырғалардың арасында кемінде 50 см бос орын қалуға тиіс.
- Ең үлкен орнату биіктігі: 2000 метр
- Құрылғы шамадан тыс қызып/зақымданып қалмас үшін ауа алмастыру саңылауларын ешқашан бүркеп немесе бөгеп тастауға болмайды.
- Әсіресе қыс айларында бөлме ішіндегі ылғалдылық ұзақ уақыт бойы 60 %-дан асса, биологиялық ағзалар пайда болуы мүмкін.
- Құрылғының жасалуы және онда қолданылған конденсатты буландыру технологиясы, құрылғыны дұрыс іске пайдаланған жағдайда оның корпусынан судың тамшы немесе бу түрінде бөлінуіне және қақ тұруға жол бермейді.
- Құрылғыны тек өзіне арналған түпнұсқа Venta керек-жарақтарымен бірге пайдалану қажет. Бөгде тараптан алынған керек-жарақтарды қолдану салдарына Venta-Luftwäscher GmbH ешбір жауапкершілік көтермейді.
- Құрылғыны бірнеше күн пайдаланбасаңыз немесе ағытып ұзағырақ уақыт сақтап қойғыңыз келсе, жағымсыз иістің немесе ағынсыз суда биологиялық ағзалардың пайда болуына жол бермеу немесе су жиналып қалмау үшін су сауытының ішіндегісін әбден төгіп, қоқыстарынан арылту және құрғату керек.
- Құрылғыны пайдаланбаған кезде желілік адаптерін розеткадан ағытып қойыңыз.
- Құрылғының айналасындағы жердің ылғал немесе су болып қалуына жол бермеңіз. Ылғал пайда болса, құрылғының жұмыс қарқынын азайтыңыз. Құрылғының жұмыс қарқыны төмендетуге болмайтын деңгейге жетсе, құрылғыны ара-тұра үзіліс жасап пайдаланыңыз. Су сіңіріп алатын кілем, перде, гардин немесе үстел жапқыш тәрізді нәрселердің ылғал болып қалмауын қадағалаңыз.

ЖЕТКІЗІЛЕТІН ЖИНАҚТЫҢ ҚҰРАМЫ

- 1 × Venta құрылғысы
- 1 × Бөтелкедегі гигиеналық құрал 50 мл
- 1 × Қысқаша нұсқаулық
- 1 × Қауіпсіздік ескертулері

Егер бөлшектері жетіспесе немесе зақымданған болса, VENTA қызмет көрсету тобына немесе жергілікті дилерге хабарласыңыз.

БЕЛГІЛЕР

 Қауіпсіздік ескертулері: Адамдарға және заттарға келетін зардап немесе зақымның алдын алу үшін мұқият оқу және орындау керек.

 Қосымша ақпараттар

 Пайдалы кеңестер

МАҚСАТҚА САЙ ҚОЛДАНУ

Бұл Venta құрылғысы - бөлме ішіндегі ауаны ылғалдандыруға арналған тұрмыстық құрылғы. Бұл құрылғы сыртта қолдануға арналмаған. Құрылғыны басқа мақсатта қолдану немесе оған өзгеріс енгізу – оны берілген мақсатта қолданбау деп қарастырылады. Құрылғыны өндіруші оны көрсетілген мақсаттан басқаша қолдану нәтижесінде орын алған зақымдар мен адамдардың жарақат алуына жауапты емес.

МАҚСАТҚА САЙ ҚОЛДАНБАУ

Құрылғыны мақсатқа сай пайдаланбаса, денсаулыққа және өмірге қауіп төндіруі мүмкін. Бұған төмендегі жағдайларда қолдану жатады:

- Жарылыс қаупті бар және/немесе агрессивті атмосфералы ортада пайдалану
- Еріткіштер көп мөлшерде сақталған бөлмелерде қолдану
- Бассейндер мен ылғалды орталарда пайдалану
- Далада пайдалану

LW45 Comfort Plus

LW25 Comfort Plus

LW15 Comfort Plus

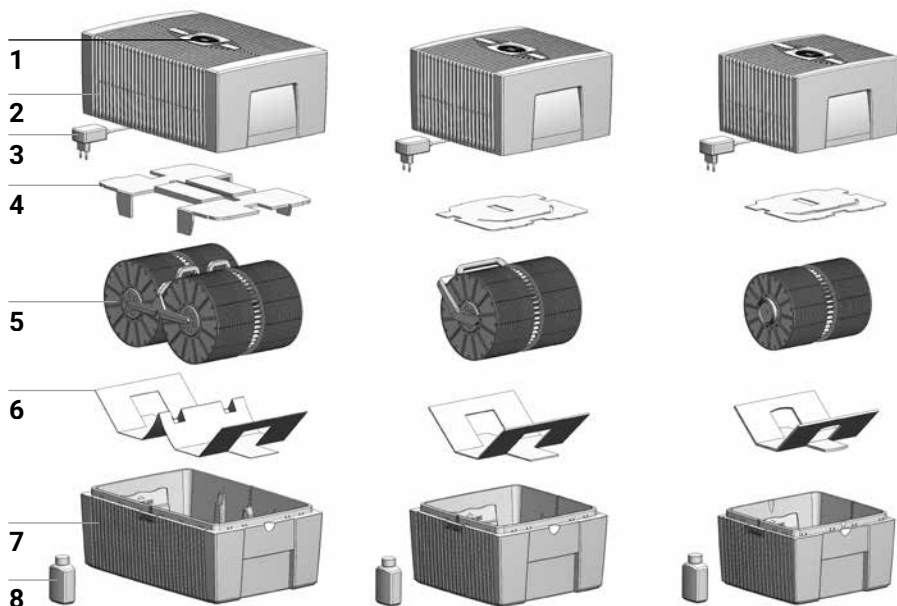

ЖАЛПЫ КӨРІНІСІ

- | | | | |
|---|----------------------------|---|---------------------------------------|
| 1 | Дисплей | 5 | Тақашалар жинағы |
| 2 | Құрылғының үстіңгі бөлігі | 6 | Тасымалдау қауіпсіздігі |
| 3 | Желі адаптері (орнатылған) | 7 | Құрылғының астыңғы бөлігі |
| 4 | Тасымалдау қауіпсіздігі | 8 | Бөтелкедегі гигиеналық құрал
50 мл |

ЕҢ АЛҒАШ ПАЙДАЛАНУ АЛДЫНДА

Құрылғыны орамынан алыңыз және қойыңыз. Қораптан 50 мл **8** гигиеналық құралды алыңыз. Үстіңгі бөлігін **2** алыңыз. Тасымалдау қауіпсіздігі құралын **4** құрылғының үстіңгі бөлігінен **2** алыңыз. Тақашалар жинағын **5** астыңғы бөлігінен **7** алыңыз және тасымалдау қауіпсіздігі құралын **6** алыңыз.

A

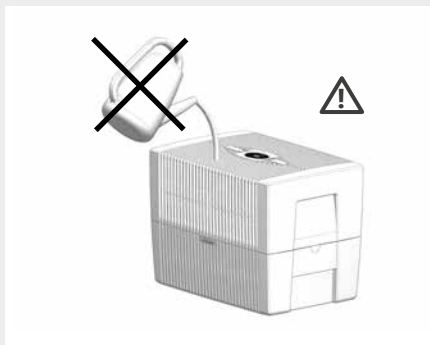
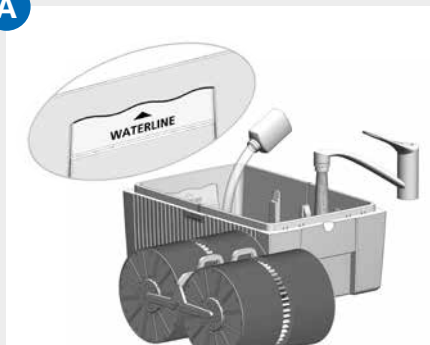

B

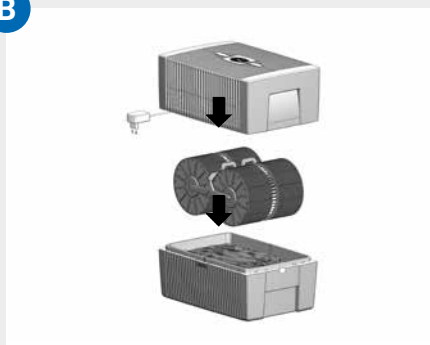

C

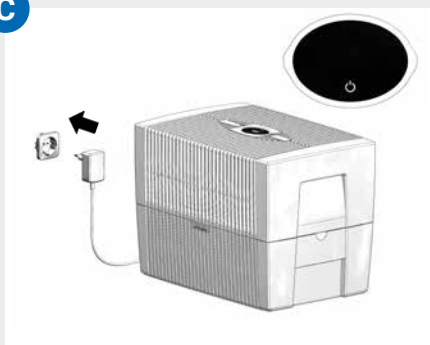

ҚОЛДАНЫСҚА ЕНГІЗУ

- A** Астыңғы бөлігін **7** кран суымен WATERLINE сызықшасына дейін толтырып, үстіне 50 мл гигиеналық құралдан **8** қосыңыз (бөтелкенің ішіндегісін түгел).

⚠ **Құрылғыны ешқашан үстіңгі бөлігі орнатылып тұрғанда толтыруға болмайды!**

i Гигиеналық құралды қосу өте маңызды, себебі осы құралдың көмегімен ауа барынша жақсы ылғалдандырылады.

- B** Тақталар жинағын **5** астыңғы бөлікке **7** енгізіп, үстіңгі бөлігін **2** астыңғы бөлікке **7** орнатыңыз.

- C** Желі адаптерінің **3** ашасын электр желісіне қосып, дисплейдегі **1** Қуат түймесін қысқаша басып, құрылғыны қосыңыз.

i Құрылғы электр желісіне қосылған кезде ғана Қуат түймесі **⏻** құрылғыны қосу және сөндіру үшін жанып тұрады.

ХАБАРЛАМАЛАРЫ, ФУНКЦИЯЛАРЫ ЖӘНЕ ПАРАМЕТРЛЕРІ





Хабарлама	Функция
1	Ылғалдылық Бөлмедегі ауа ылғалдығын көрсету (0 – 99 %).
2	Жұмыс Жылдамдықты 1 - 2 - 3 көрсету. қарқыны
3	- және + Жұмыс қарқынын қысқаша түртіп орнатуға болады: „-“ жылдамдықты азайтады, „+“ жылдамдықты көбейтеді.
4	SLEEP Түн режимін Қысқаша басу арқылы қосылады және 3 секунд ішінде қайта басу. Қосу: Құрылғы жылдамдықтың 1-деңгейіне ауысады. Тек ұйқы режимінің түймесі және қосу/өшіру түймесі жанады (жарықтығы төмендетілген күйде). Ұйқы режимі түймесін қысқаша түрту арқылы келесі дисплей/функция шамамен 5 секундқа қолжетімді болады: 1-жылдамдық деңгейін өзгертуге арналған және түймелері; Өшіру: Ұйқы режимінен шығу үшін «Ұйқы режимі» түймесін шамамен 3 секунд басып тұрыңыз. Барлық дисплейлер/функциялар қалыпты жарықтықта жанады және қолжетімді болады.
5	 Қуат түймесін қысқа басып, құрылғыны қосуға және сөндіруге болады.

6 AUTO

Автоматты режим мүмкіндігін AUTO түймесін қысқаша басып қосуға және сөндіруге болады.

ҚОСУ: Дисплейдегі AUTO үздіксіз жыпылықтап, құрылғы жұмыс қарқынын бөлмедегі ауа ылғалдылығына қарай автоматты түрде реттейді.

 AUTO режимін қосқанда хабарламалар қатарында HUMIDITY 1 пайда болады, қалаған ауа ылғалдылығы (50 % алдын ала орнатылған) екі рет жыпылықтайды, соңында бөлме ішінің өлшенген ылғалдылығы көрсетіледі.

 Орнатылған ауа ылғалдылығын 5 %-ға арттырған кезде желдеткіш шамамен 60 секундтан кейін сөнеді және Жылдамдық хабарламасында 2 ешбір жұмыс қарқыны көрсетілмейді. Ауа мүлдем ылғалдандырылмайды.

СӨНДІРУ: Дисплейдегі AUTO үздіксіз жанады және құрылғы 1 - 3 арасына орнатылған жұмыс қарқынына сай жұмыс істейді.

Қалаған ауа ылғалдылығын 30 – 70 % шамасына орнату:

AUTO пернесін 3 секунд басу керек. HUMIDITY 1 хабарламасы үздіксіз жыпылықтайды. - немесе + пернесінің 3 көмегімен қалаған ауа жылдамдығын (5 % қадаммен) орнатыңыз. AUTO пернесін тағы 3 секунд HUMIDITY 1 хабарламасының жыпылықтауы тоқтап, бөлменің өлшенген ауа ылғалдылығы көрсетілгенше басыңыз. Автоматты режимнің қосылғанын ұмытпаңыз: Дисплейде AUTO үздіксіз жыпылықтайды!

ТАЗАЛАУ ЖӘНЕ КҮТІМ КӨРСЕТУ

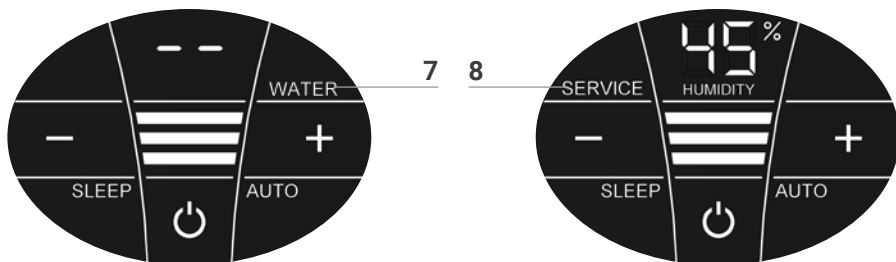

⚠ Абай болыңыз! Барлық шараларды орындау алдында құрылғының сөндіріліп, желі адаптерінің розеткадан ағытылып тұрғанына көз жеткізу керек!

Хабарлама Іс-шаралар

7 WATER Үстіңгі бөлігін алыңыз. Астыңғы бөлігін WATERLINE сызықшасына дейін толтырыңыз. Үстіңгі бөлігін астыңғы бөлікке орнатып, құрылғыны қайта қолдану керек.

i Астыңғы бөліктің суы мүлдем азайғанда, құрылғы автоматты түрде сөнеді және WATER хабарламасы көрінеді. HUMIDITY 1 хабарламасының екі жолғабы жыпылықтап, бөлме ішіндегі ауа ылғалдылығы көрсетілмейді.

💡 Бөлменің ауасын үздіксіз ылғалдандыру үшін суды уақытылы құю керек.

8 ҚЫЗМЕТ КӨРСЕТУ Үстіңгі бөлігін алыңыз. Астыңғы бөлікте қалған суды төгу керек. Астыңғы бөлікті және тақташалар жинағын сумен шайыңыз. Астыңғы бөлігін кран суымен ең көбі WATERLINE сызықшасына дейін толтырып, Venta гигиеналық құралын қосыңыз (Қосу мөлшерін бөтелкенің артқы жағында шкаламен анықтаңыз). Құрылғыны қайта құрастыру керек. Дисплейдегі SERVICE хабарламасын **8** басып, сөнгенше 3 секунд ұстап тұрыңыз.

i Тазалық сақтап, құрылғыны ұзақ уақыт кедергісіз пайдалануға мүмкіндік беру үшін SERVICE хабарламасы 14 күн өткен сайын осы шараны орындау қажет екенін ескертеді.

💡 Бұл шараны SERVICE хабарламасы көрінбесе де, қажет кездері орындап тұру керек. Соңында SERVICE хабарламасын **8** түртіп, 3 секунд ұстау керек. Келесі ескерту 14 күннен кейін SERVICE хабарламасы арқылы көрсетіледі.

Су сауытындағы және тақташалар жинағындағы қалдықтардың барлығы (ақ, жасыл, сарғыш немесе қоңыр қалдықтар немесе түсінің өзгеруі) құрылғының жұмысына әсер ЕТПЕЙДІ. Жарты жылда бір тазалау кезінде Venta тазалағышын қолдануды ұсынамыз. Venta тазалағыш құралымен бірге келген пайдаланушы нұсқаулығын қараңыз.

ТЕХНИКАЛЫҚ ДЕРЕКТЕР

Үлгі	LW15 Comfort Plus	LW25 Comfort Plus	LW45 Comfort Plus
Бөлме өлшемінің жарамдылығы*	≤ 35 м ²	≤ 45 м ²	≤ 60 м ²
Интерактивті тач дисплей	Серияға байланысты		
Түстері	бриллиант ақ/ бриллиант қара		
Жұмыс қарқынының деңгейлері	3 + Автоматты		
Дыбыстың күшеюі (1-3 деңгейлері)	24/34/44 дБ(А)	24/34/44 дБ(А)	24/35/45 дБ(А)
Электр қуатын қолдану (1-3 деңгейлері)	3/5/8 Ватт		
Желі кернеуі	100-240 В, 50 / 60 Гц		
Судың көлемі (макс.)	5 литр	7 литр	10 литр
Өлшемдері (Ұ×Е×Б)	26×28×31 см	30×30×33 см	45×30×33 см
Салмағы	шамамен 3 кг	шамамен 3,5 кг	шамамен 5,2 кг

* шамамен макс. 2,5 м бөлме есепке алынған, өзгертулер немесе сәйкессіздіктер болуы мүмкін

1



2

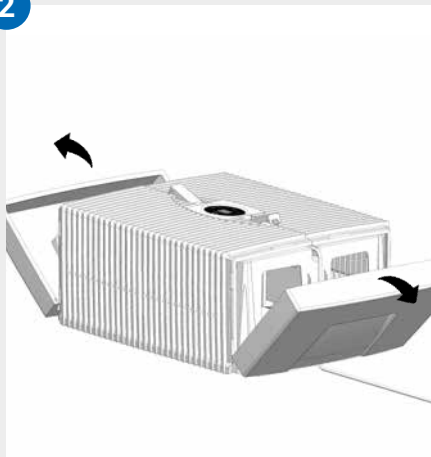

3

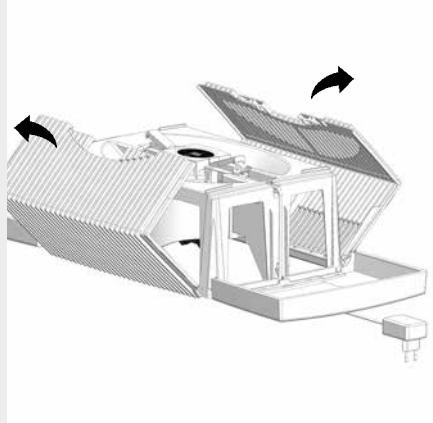

4

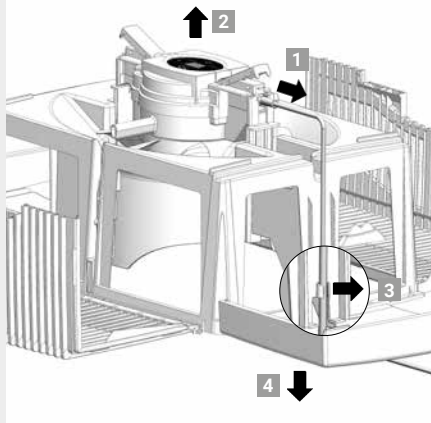

5

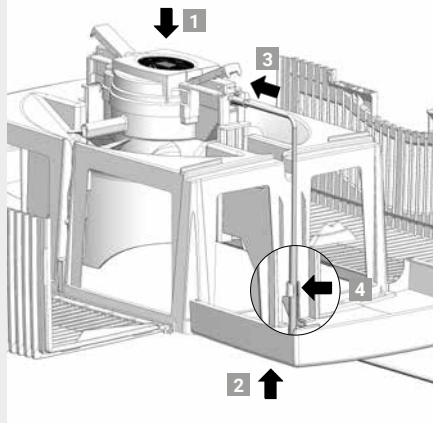

6

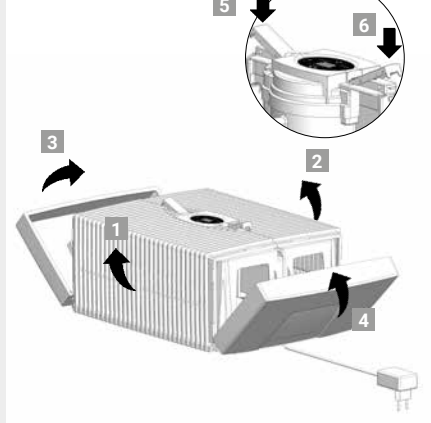

ҚҰРЫЛҒЫНЫҢ ҮСТІҢГІ БӨЛІКТЕРІН ТАЗАЛАУ



Абай болыңыз! Барлық шараларды орындау алдында құрылғының сөндіріліп, желі адаптерінің розеткадан ағытылып тұрғанына көз жеткізу керек!

-
- 01** Үстіңгі бөлігін астыңғы бөлігінен алыңыз. Шеттері жоғары көтерілу үшін бекіту түймелерін басыңыз.
-
- 02** Шеттерін сыртқа қарай қайыру керек.
-
- 03** Бүйірлік қырлы қалқаншаларды сыртқа қарай қайыру керек.
-
- 04** Желі адаптерінің ашасын қозғалтқыштан ағыту керек **1**. Қозғалтқышты жоғары қарай тартып алу керек **2**. Желі адаптерінің кабелін бекітпесінен алып, **3** үстіңгі бөліктің саңылауы арқылы төмен тарту керек **4**.



- **Қозғалтқыш пен желі адаптерін бөлшектемеу, суға батырмау және сұйық затқа тигізбеу керек!**
- **Желдеткіш қалақшалары бар қозғалтқышты және редукторды тек құрғақ сүрткішпен ғана тазалаңыз.**
- **Бөлшектенген үстіңгі бөлікті ағып тұрған сумен жуу керек!**
- **Бөлшектенген үстіңгі бөлік монтаждау алдында құрғақ болуы керек!**

-
- 05** Қозғалтқышты үстіңгі бөлікке дұрыс жағымен орнату керек **1**. Ашаны желі адаптерінен астыңғы жағынан үстіңгі бөліктің саңылауы арқылы жоғары қарай тартып, **2** қозғалтқышқа сырт еткен дыбыс естілгенше кіріктіру керек **3**. Кабельді бекітпесіне бекітіңіз **4**.
-
- 06** Бекітпелердің сыртқы шеттері жоғары көтеріліп тұруы керек. Бүйір жақтағы **1** және **2** қырлы қалақшаларды, соңында **3** және **4** бүйір элементтерін жоғары қайыру керек. Бекітпелердің сыртқы шеттерін басып, **5** және **6** үстіңгі бөлікті қайта дұрыс жабу керек.

КЕРЕК-ЖАРАҚТАРЫ

Керек-жарақтарға телефон арқылы немесе www.venta-air.com сайты арқылы онлайн тапсырыс беруге болады.

КЕПІЛДІК

Venta-Luftwäscher GmbH аталмыш құрылғының сапасы жоғары болғандықтан, мақсатқа сай дұрыс қолданған жағдайда, құрылғыны сатып алған күннен бастап екі жыл ішінде бұл құрылғыда ешбір ақау болмайтынын мәлімдейді. Дегенмен, материал немесе құрылғы жұмысына қатысты ақау бары анықталаса, VENTA қызмет көрсету тобына немесе дилеріңізге хабарласыңыз. Бұған қосымша құрылғыңызға Venta тарапынан берілетін жалпы кепілдік арқылы гарантия беріледі: www.venta-air.com

VENTA ҚЫЗМЕТ КӨРСЕТУ ТОБЫ

Venta құрылғысына қатысты қосымша ақпарат, әлде кеңес алғыңыз немесе керек-жараққа тапсырыс бергіңіз келе ме? Әрине: Біздің Venta тобымыз сізге қызмет ету үшін дайын! Тікелей қоңырау шалуыңызға немесе Venta www.venta-air.com сайтына баруыңызға болады

ҚАЙТА ӨҢДЕУДЕН ӨТКІЗУ ЖӘНЕ ҚОҚЫСТАРДАН АРЫЛУ



Орам материалын қайта пайдалануға болады. Орам материалдарын қоршаған ортаға зиян келтірмейтін жолмен тастау және қоқыс жинайтын арнайы орындарға тапсыру керек.



Үсті сызылған қоқыс контейнерінің белгісі Ескірген электр және электронды құрылғыларынан арылу (WEEE) нұсқауларын сақтап, арнайы қоқысқа тасталатын құрылғы дегенді білдіреді. Мұндай құрылғыларда қауіпті және қоршаған ортаға зиянды заттар болады. Мұндай құрылғыларды электр және электроника құрылғыларына арналған арнайы орындарға апарып тапсыру және тұрмыстық қоқыстармен бірге тастамау керек. Осылайша ресурстарды пайдалану мен қоршаған ортаны қорғауға өз үлесіңізді қоса аласыз. Қосымша ақпараттарды жергілікті мекемеге хабарласып алуыңызды өтінеміз. Балаларға ешқашан пластик дорбалар мен орам материалдарымен ойнауға рұқсат бермеу керек, себебі олар жарақат алуы, дәлірек айтқанда тұншығып қалуы мүмкін. Мұндай материалды мұқият сақтау немесе одан тиісті жолмен арылу керек.

МЫНА ЖАҒДАЙЛАРДА НЕ ІСТЕУ КЕРЕК?

⚠ Барлық шараларды орындау алдында құрылғының сөндіріліп, желі адаптерінің розеткадан ағытылып тұрғанына көз жеткізу керек!

... Дисплейде E1 хабары көріне ме?

Құрылғы автоматты түрде сөніп қалды, себебі үстіңгі бөлігіндегі бекітпелері дұрыс бекітілмеген.

i Бекітпелердің сыртқы шеттерін басып, дұрыс бекіту керек. Құрылғыны қуат түймесімен **⏻** сөндіру және қайта қосу керек.

... Дисплейде E2 хабары көріне ме?

Құрылғы автоматты түрде сөніп қалды, себебі қозғалтқыштың жүктемесі артқан (мысалы, сырттан бөгде зат кіріп кету арқылы).

i **Әрекет:** Үстіңгі бөлігін алу керек. Астыңғы бөліктегі тақташалар жинағы мен үстіңгі бөліктегі желдеткіш қалақшалардың еркін қозғала алатынын тексеру керек. Содан кейін құрылғыны қайта іске қосу керек.

... Дисплейді түрткен кезде артқы фонында „ақ жолақтар“ көрініп тұр ма?

Құрақ бөлмелерде электрстатик әсерінен дисплей фонында ақ жолақтар пайда болуы мүмкін, бірақ бұл құрылғының функцияларына да және жұмыстарына да ешбір кедергі келтірмейді және шектеу салмайды.

... Дисплейде құрылғыны қосу үшін Қуат түймесі **⏻** көрінбей ме?

Желі адаптерінің желіге қосылғанына көз жеткізу керек.

... Желі адаптері электр желісіне қосылып тұрса да, дисплейде құрылғыны қосу үшін Қуат түймесі **⏻** көрінбей ме?

i Желі адаптерінің қозғалтқышқа мықтап қосылғанына көз жеткізіңіз. **Әрекет:** Үстіңгі бөлігін алу керек. Дұрыс орнатылғанын тексеріңіз (Құрылғының үстіңгі бөлігін тазалау нұсқауларын қараңыз). Содан кейін құрылғыны қайта іске қосу керек.

... Астыңғы бөлікте су бар болса да, дисплейде СУ хабарламасы көріне ме?

Астыңғы бөлікте су жеткілікті екенін тексеріңіз және/немесе үстіңгі бөліктің астыңғы бөлікке дұрыс орнатылғанын тексеріңіз.

i **Әрекет:** Үстіңгі бөлігін алу керек. Астыңғы бөлігін WATERLINE сызықшасына дейін толтырыңыз. Үстіңгі бөлігін астыңғы бөлікке дұрыс орнатыңыз. Бұған қосымша желі адаптерінің үстіңгі және астыңғы бөліктің арасына қыстырылып қалмағанын тексеру керек. Содан кейін құрылғыны қайта іске қосу керек.

감사합니다!

저희는 이 Venta 모델이 고객님의 기대를 뛰어넘을 것으로 확신하며 고객님의께서 이 제품에 만족하시길 기원합니다.

이 사용 설명서를 완전히 읽고 나중에 사용할 수 있도록 보관하며 모든 안전 지침 및 규정에 맞는 사용에 유의하십시오. 사용 설명서의 최신 버전을 제공하는 당사의 웹사이트 www.venta-air.com

안녕하세요 고객님,

구입하신 LW25 및 LW45 Comfort Plus 가습기는 고성능 프리미엄 제품입니다. Comfort Plus는 공기 중 건강한 습도를 유지하게 하고 유해 물질을 자연스럽게 감소시킵니다.

Venta 장치의 작동 원리

팬을 통해 실내 공기가 물이 채워져 있고 효과적으로 배열된 디스크 팩이 회전하는 가습기 안으로 유도됩니다. 위생적으로 청결한 물이 표면을 통해 실내로 증발됩니다.

내용

안전 지침	327	세척 및 관리	334
공급 범위	329	기술 자료	335
기호	329	장치 상부세척	337
규정에 맞는 사용	329	액세서리	338
규정에 맞지 않는 사용	329	보증	338
개요	330	Venta 서비스 팀	338
처음 사용 전 유의사항	330	재활용 및 폐기	338
가동	331	표시 유형별 조치 방법 및 설명	339
표시, 기능 및 설정	332		

⚠️ 안전 지침

- 이 장치는 감독을 받거나 장치의 안전한 사용에 관한 교육을 받았고 상존하는 위험을 이해한 경우 8세 이상의 어린이와 신체적, 감각적 또는 정신적 능력이 제한적이거나 경험과 지식이 부족한 사람이 사용하기에 적합합니다.
- 가동 전 사용 설명서를 끝까지 읽고 나중 참조를 위해 잘 보관하십시오.
- 이 장치는 어린이용 장난감이 아닙니다.
- 8세 미만 어린이가 또는 감독 없이 세척 및 사용자 관리를 하면 안 됩니다.
- 8세 미만의 어린이가 장치 및 플러그 전원장치를 만지지 않게 하십시오.
- 비전문적으로 사용하면 장치를 손상할 수 있고 신체 상해를 유발할 수 있습니다.
- 장치는 적합한 전원 소켓에만 연결하십시오. 장치의 명판 정보에 맞는 전원 전압 사용.
- 이 장치는 다음과 같은 플러그 전원장치로만 작동해야 합니다: “모델 번호 BI13-240050-Cd / FJSW1982400500”.
- 플러그 전원장치의 전원 케이블 또는 전원 플러그가 손상된 경우 장치를 절대 작동하지 마십시오.
- 세척 또는 유지 보수 작업을 하기 전 또는 장치를 옮기거나 운반할 때 플러그 전원장치를 항상 소켓에서 분리하십시오.
- 장치가 떨어졌거나 다른 형태로 손상된 경우 장치를 절대 작동하지 마십시오.
- 전기장치 수리는 반드시 전문가가 담당해야 합니다. 비전문적으로 수리하면 사용자에게 중대한 위험이 발생할 수 있습니다.
- 장치 위에 절대로 앉으면 안 되고 물체를 올려놓지 마십시오.
- 장치에 이물질들을 끼우지 마십시오.
- 장치 상부를 물 또는 다른 액체에 절대 담그지 마십시오.
- 장치에 절대 과주입하지 마십시오.
- 탱크가 가득 찬 상태로 절대 장치를 운송하거나 젖히지 마십시오.
- 플러그 전원장치의 전원 케이블을 당기거나 젖은 손으로 소켓에서 절대 분리하지 마십시오.
- 장치는 반드시 완전히 조립된 상태로만 작동해야 합니다.
- 평탄하고 건조한 표면에만 장치를 세우십시오.
- 장치가 넘어질 수 없고 사람이 장치 또는 케이블로 인해 걸려 넘어질 수 없도록 설치하십시오.
- 물체 및 벽과 최소 간격 50cm를 유지하십시오.
- 최대 설치 높이: 2000미터

- 장치의 과열/손상을 방지하기 위해 환기 슬롯을 절대 덮거나 차단하지 마십시오.
- 특히, 겨울에 60% 이상의 지속적인 상대 실내 습도는 생물학적 유기체를 형성할 수 있습니다.
- 올바르게 사용하는 경우 장치에서 물이 물방울, 증기, 연무 또는 석회 침전물의 형태로 직접 유출하는 것은 해당 특성과 저온 증발 기술로 인해 불가능합니다.
- 장치는 반드시 지정된 정품 Venta 액세서리와 함께 작동해야 합니다. 타사 액세서리로 인한 손해에 대해 Venta-Luftwäscher GmbH는 보증하지 않습니다.
- 장치를 며칠 동안 사용하지 않거나, 전원을 끄거나, 장기간 보관하는 경우 약취 발생 또는 정수된 물에서 생물학적 유기체 혹은 물 잔여물 발생을 방지하기 위해 물통을 완전히 비우고, 오염 잔여물을 청소한 후 건조해야 합니다.
- 장치를 사용하지 않는 경우 플러그 전원장치를 소켓에서 분리하십시오.
- 장치 주변에 습기가 있거나 젖지 않도록 하십시오. 습기가 발생하면 장치 성능을 낮추십시오. 장치의 출력 성능을 낮출 수 없는 경우 장치를 간헐적으로 사용하십시오. 예를 들어, 카펫, 커튼, 또는 식탁보와 같은 흡수성 재료가 젖지 않도록 유의하십시오.

공급 범위

- 1× Venta 장치
- 1× 위생제 50 ml 병
- 1× 요약 설명서
- 1× 안전 지침

부품이 없거나 손상된 경우 VENTA 서비스 팀 또는 해당 지역 판매자에게 연락하십시오.

기호

 안전 지침: 주의 깊게 읽고 준수하여 인명 상해 및 대물 손상을 예방하십시오.

 보충적 정보

 유용한 팁

규정에 맞는 사용

이 Venta 장치는 실내 가습을 위한 가정용 장치입니다. 이 장치는 외부 영역용으로 적합하지 않습니다. 장치를 이와 다르게 사용하거나 변경하면 비전문적인 사용으로 간주됩니다. 제조사는 비전문적인 사용으로 인한 손상 또는 상해에 대해 책임지지 않습니다.

규정에 맞지 않는 사용

규정에 맞지 않는 사용은 건강과 생명을 위험하게 할 수 있습니다. 여기에는 다음과 같은 조건에서 사용하는 것이 해당됩니다.

- 폭발 위험이 있거나 파괴적인 대기가 있는 공간에서 사용
- 용제 농도가 높은 공간에서 사용
- 수영장 또는 습기가 많은 지역 근처에서 사용
- 야외에서 사용

LW45 Comfort Plus5

LW25 Comfort Plus

LW15 Comfort Plus

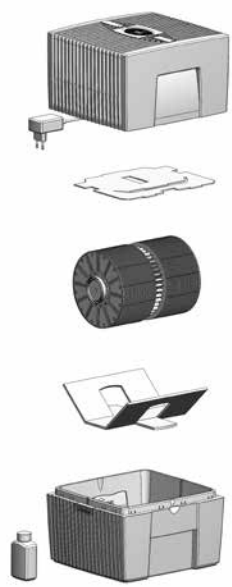
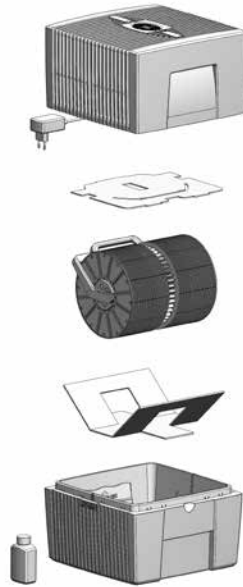
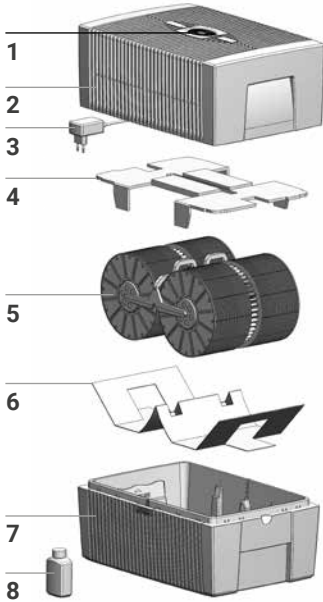

개요

- | | |
|-----------------|--------------|
| 1 디스플레이 | 5 디스크 팩 |
| 2 장치 상부 | 6 운송 보호제 |
| 3 플러그 전원장치(조립됨) | 7 장치 하부 |
| 4 운송 보호제 | 8 위생제 50ml 병 |

처음 사용 전 유의사항

장치의 포장을 풀고 세우십시오. 위생제 50ml 병 **8**을 상자에서 꺼내십시오. 상부 **2**를 떼어내십시오. 운송 보호제 **4**를 상부 **2**에서 제거하십시오. 디스크 팩 **5**를 하부 **7**에서 꺼내고 운송 보호제 **6**을 제거하십시오.

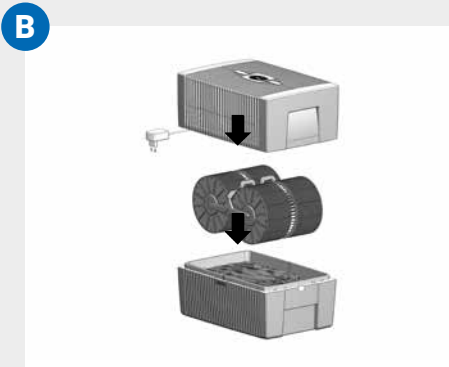
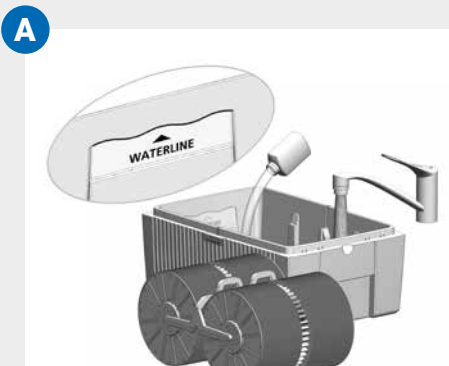

가동

A 하부 7을 최대 WATERLINE 표시선까지 수돗물로 채우고 위생제 50ml 병 8을 추가 하십시오(병 전체 내용물 주입).

! 상부를 올려 놓은 상태로 장치에 절대 주입하면 안 됩니다!

i 공기를 최적으로 가습하기 때문에 위생제 추가가 매우 중요합니다.

B 디스크 팩 5를 하부 7에 삽입하고 상부 2를 하부 7에 올려 놓으십시오.

C 플러그 전원장치 3의 전원 플러그를 전원에 연결하고 디스플레이 1에서 전원 버튼을 짧게 터치하여 장치를 켜십시오.

i 장치가 전원에 연결된 경우에만 장치 스위치 ON 및 OFF용 전원 버튼이 **!** 점 등합니다.

표시, 기능 및 설정



표시	기능
1 Humidity	공간의 습도 표시(0 - 99%).
2 성능 단계	속도 1 - 2 - 3 표시.
3 - 및 +	짧게 터치하여 성능 단계 설정: - 표시로 속도 하향 및 + 표시로 속도 상향.
4 SLEEP	야간 모드 짧게 터치하면 켜지고 3초간 터치하면 다시 꺼집니다. 켜기: 장치가 속도 레벨 1로 전환됩니다. 절전 모드 버튼과 켜기/끄기 버튼만 밝기가 감소된 상태로 켜집니다. 절전 모드 버튼을 짧게 터치하면 약 5초 동안 다음 디스플레이/기능을 사용할 수 있습니다: 및 - 버튼을 사용하여 속도 레벨 1을 변경합니다. 끄기: 절전 모드를 종료하려면 절전 모드 버튼을 약 3초간 길게 누릅니다. 모든 디스플레이/기능이 정상 밝기로 켜지고 사용할 수 있습니다.
5	전원 버튼을 짧게 터치하여 장치 켜기 또는 끄기 .

6 AUTO

AUTO 버튼을 짧게 터치하여 **자동 모드** 켜기 또는 끄기.

ON: 디스플레이에서 AUTO 표시가 계속 점멸하고 장치가 각 실내 습도에 따라 성능 단계를 자동으로 제어합니다.



AUTO를 켤 때 HUMIDITY 1 표시에서 원하는 습도(50% 사전 설정됨)가 2회 점멸하며 표시된 후 측정된 실내 습도가 다시 나타납니다.



사전 설정된 습도가 5% 이상 초과되면 약 60초 후 팬이 꺼지고 속도 표시 2에 성능 단계가 표시되지 않습니다. 가슴이 실시되지 않습니다.

OFF: 디스플레이에서 AUTO가 계속 점등하고 장치가 성능 단계 1 - 3 설정으로 작동합니다.

원하는 습도 30 - 70% 설정:

3초 동안 AUTO 버튼을 누르고 계십시오. HUMIDITY 1 표시가 계속 점멸합니다. 원하는 습도를 - 또는 + 버튼 3으로 설정하십시오 (5% 단계). HUMIDITY 1 표시에서 점멸이 꺼지고 측정된 실내 습도가 다시 표시될 때까지 AUTO 버튼을 3초 동안 다시 누르고 계십시오. 자동 모드가 켜져 있는지 확인하십시오: 디스플레이에서 AUTO 표시가 계속 점멸합니다!

세척 및 관리

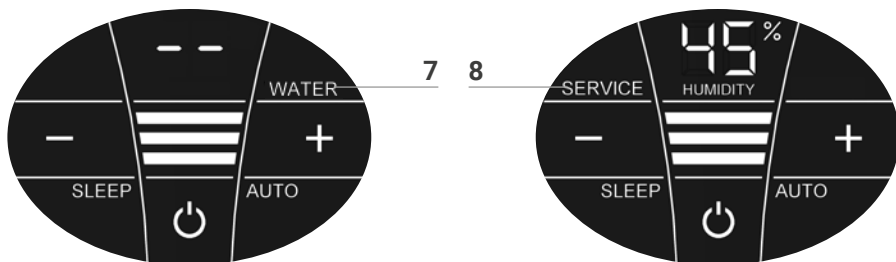

⚠ 주의! 모든 조치 시 장치가 꺼져 있고 플러그 전원장치가 소켓에서 분리되어 있는지 확인하십시오!

표시 **조치**

7 물 상부를 떼어내십시오. 하부에 WATERLINE 표시선까지 수돗물을 채우십시오. 상부를 하부에 올려 놓고 장치를 다시 작동하십시오.

i 하부에 물이 너무 적으면 장치가 즉시 자동으로 꺼지고 WATER 표시가 나타납니다. HUMIDITY 1 표시에서 2개의 라인이 점멸하고 실내 습도가 표시되지 않습니다.

💡 실내 공기를 지속적으로 가습하려면 적시에 물 보충을 권장합니다.

8 서비스 상부를 떼어내십시오. 하부에 남은 물을 비우십시오. 하부 및 디스크 팩을 헹구십시오. 하부에 최대 WATERLINE 표시선까지 수돗물을 채우고 Venta 위생제를 추가하십시오(투여량은 병 뒷면의 눈금 참조). 장치를 다시 조립하십시오. 디스플레이에서 SERVICE 표시 **8**를 터치하고 표시가 꺼질 때까지 3초 동안 누르고 계십시오.

i 하자 없는 위생적인 연속 작동을 위해 SERVICE 표시가 14일마다 이 과정을 실시할 것을 알립니다.

💡 이 조치는 SERVICE가 표시되지 않더라도 필요시 항상 실시할 수 있습니다. 이어서 SERVICE 표시 **8**를 터치한 후 3초 동안 유지하십시오. 이제 다음 알림이 14일 후 SERVICE와 함께 다시 표시됩니다.

물통 및 디스크 팩에 있는 전체 잔여물(백색, 녹색-황색 또는 갈색 침전물 또는 변색)이 장치 기능에 영향을 주지 않습니다. 6개월마다 세척을 위해 Venta 클리너를 권장합니다. Venta 클리너에 첨부된 사용 설명서에 유의하십시오.

기술 자료

모델	LW15 Comfort Plus	LW25 Comfort Plus	LW45 Comfort Plus
공간 크기 적합성*	≤ 35m ²	≤ 45m ²	≤ 60m ²
상호 소통형 터치 디스플레이	표준 사양		
색상	밝은 백색 / 밝은 검은색		
성능 단계	3 + 자동		
소음 발생(단계 1-3)	24/34/44dB(A)	24/34/44dB(A)	24/35/45dB(A)
전력 소비(단계 1-3)	3/5/8Watt		
전원 전압	100-240V, 50 / 60Hz		
물 용량(최대)	5리터	7리터	10리터
치수(L×W×H)	26×28×31cm	30×30×33cm	45×30×33cm
중량	약 3kg	약 3.5kg	약 5.2kg

* 공간 높이 최대 2.5m 기준
변경 및 오류가 있을 수 있음

1



2

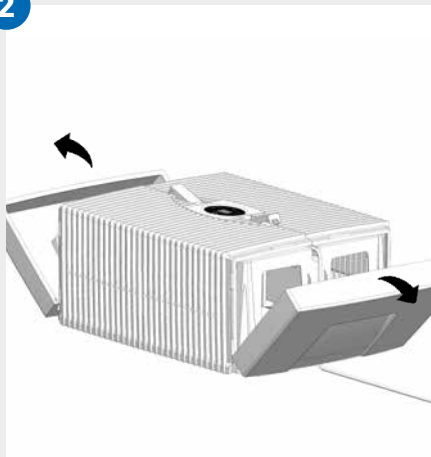

3

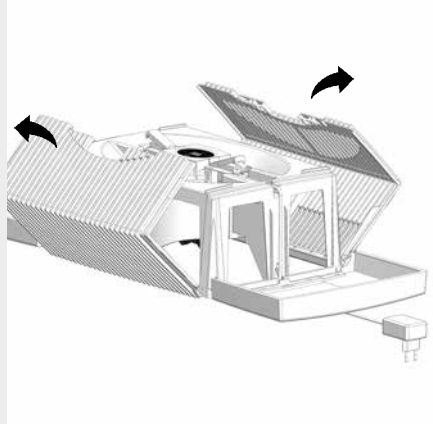

4

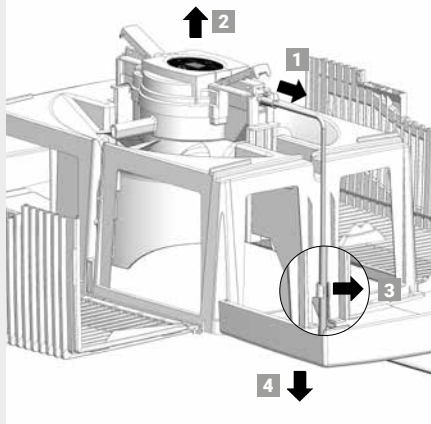

5

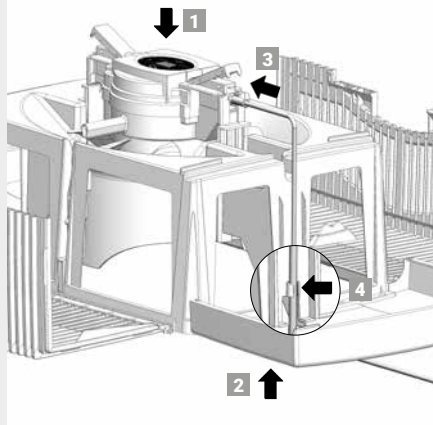

6

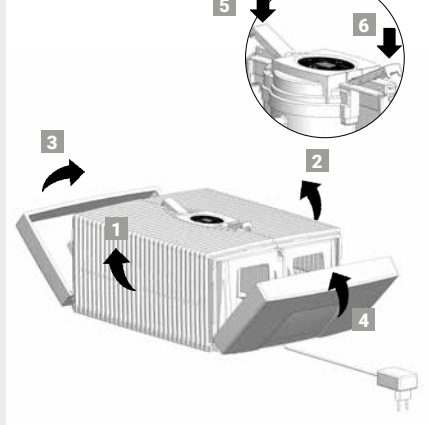

장치 상부세척



주의! 모든 조치 시 장치가 꺼져 있고 플러그 전원장치가 소켓에서 분리되어 있는지 확인하십시오!

01 하부에서 상부를 떼어내십시오. 끝이 위로 올라오도록 잠금 버튼을 누르십시오.

02 측면부를 외부 방향으로 접으십시오.

03 늑골 형태의 측면 날개를 외부 방향으로 접으십시오.

04 플러그 전원장치의 플러그를 구동장치에서 분리하십시오 **1**. 구동장치를 상부 방향으로 꺼내십시오 **2**. 플러그 전원장치의 케이블을 홀더에서 풀고 **3** 상부 오프닝을 통해 하부 방향으로 당겨 빼십시오 **4**.



- 구동장치 및 플러그 전원장치를 분해하면 안 되고 물에 담그지 않으며 액체와 접촉하지 마십시오!
- 구동장치는 송풍기 날개 및 기어와 함께 마른 헝겊으로만 청소하십시오!
- 분해된 상부는 흐르는 물로 세척할 수 있습니다!
- 분해된 상부는 조립 전 완전히 건조되어 있어야 합니다!

05 구동장치의 좌우가 일치하게 상부에 삽입하십시오 **1**. 플러그 전원장치의 플러그를 하부로부터 상부 오프닝을 통해 상부 방향으로 당겨 **2** 고정될 때까지 구동장치에 끼우십시오 **3**. 케이블을 홀더에 고정하십시오 **4**.

06 잠금 버튼의 외부 끝이 위로 올라와야 합니다. 늑골 형태의 측면 날개 **1** 및 **2** 를 상부 방향으로 접은 후 측면부 **3** 및 **4** 를 접으십시오. 잠금 버튼 **5** 및 **6** 의 외부 끝을 눌러 상부를 다시 올바르게 닫으십시오.

액세서리

액세서리는 전화 또는 www.venta-air.com에서 온라인으로 주문할 수 있습니다.

보증

Venta-Luftwäscher GmbH는 높은 품질로 인해 구입일로부터 2년 동안 이 제품을 올바르게 사용하는 경우 결함이 없음을 보증합니다. 재료 또는 가공상 오류가 발생하면 VENTA 서비스 팀 또는 판매자에게 연락하십시오. 아울러 Venta의 일반 보증 조건이 적용됩니다: www.venta-air.com

VENTA 서비스 팀

Venta 장치에 대한 기타 정보가 필요하거나 상담을 원하거나, 액세서리를 주문하시겠습니까? Venta 서비스 팀이 도와드립니다! 직접 전화하시거나 Venta 웹사이트를 방문하십시오: www.venta-air.com

재활용 및 폐기



포장재는 재사용할 수 있습니다. 포장재는 친환경적으로 폐기하고 재활용 수거처로 전달해 주십시오.



“선이 그려진 쓰레기통” 기호는 전기 및 전자 폐장치(WEEE)의 분리 폐기를 요구합니다. 이 장치는 위험하고 환경을 위험하게 하는 물질을 포함할 수 있습니다. 이 제품은 전기 및 전자 장치 재활용을 위해 지정된 수거 장소에 폐기해야 하고 분류되지 않은 가정 쓰레기로 폐기하면 안 됩니다. 이렇게 하면 자원과 환경을 보호하는데 기여할 수 있습니다. 기타 정보는 해당 지역 기관에 문의하십시오.



상해 또는 질식 위험이 있기 때문에 어린이가 비닐 봉지와 포장재를 가지고 절대 놀지 않게 하십시오. 이와 같은 재료는 안전하게 보관하거나 친환경적인 방법으로 폐기하십시오.

표시 유형별 조치 방법 및 설명

 모든 조치 시 장치가 꺼져 있고 플러그 전원장치가 소켓에서 분리되어 있는지 확인하십시오!

디스플레이에 E1이 표시되는 경우

상부의 잠금 버튼이 잘못 닫혔기 때문에 장치가 자동으로 꺼졌습니다.

 외부 끝을 눌러 잠금 버튼을 올바르게 닫으십시오. 장치를  전원 버튼으로 끄고 다시 켜십시오.

디스플레이에 E2가 표시되는 경우

모터 과부하로 인해 장치가 자동으로 꺼졌습니다(예: 이물질 또는 유사한 것이 유입됨).

 **조치:** 상부를 떼어내십시오. 하부의 디스크 팩 및 상부의 송풍기 날개가 자유롭게 움직이는지 확인하십시오. 이어서 장치를 다시 작동하십시오.

디스플레이 터치 시 배경에서 “백색 필드”가 보이는 경우

건조한 공간에서는 정전기 충전으로 인해 디스플레이의 배경에 백색 필드가 보일 수 있고, 이것이 장치의 기능이나 조작성에 영향을 미치지 않으며 결함을 의미하지 않습니다.

디스플레이에 장치를 켜기 위한 전원 버튼이 표시되지 않는 경우

플러그 전원장치가 전원에 연결되었는지 확인하십시오.

플러그 전원장치가 전원에 연결되었음에도 디스플레이에 장치를 켜기 위한 전원 버튼이 표시되지 않는 경우

 플러그 전원장치가 구동장치에 단단히 끼워져 있는지 확인하십시오.

조치: 상부를 떼어내십시오. 고정 상태가 올바른지 확인하십시오(장치 상부세척 설명서 참조). 이어서 장치를 다시 작동하십시오.

물이 하부에 있음에도 디스플레이에 WATER가 표시되는 경우

충분한 물이 하부에 있는지 또는 상부가 하부에 올바르게 위치하는지 확인하십시오.

 **조치:** 상부를 떼어내십시오. 하부에 WATERLINE 표시선까지 수돗물을 채우십시오. 상부를 하부에 올바르게 올려 놓으십시오.

이때 플러그 전원장치가 상부 및 하부 사이에 끼어 있지 않아야 합니다. 이어서 장치를 다시 작동하십시오.

TERIMA KASIH!

Kami yakin bahawa pembersih model Venta ini akan memenuhi jangkaan anda dan kami berharap anda menikmati produk ini.

Sila baca sepenuhnya manual operasi ini, simpan manual ini untuk rujukan masa depan dan perhatikan semua panduan keselamatan dan penggunaan yang betul. Versi terkini manual operasi boleh didapati di laman web kami, www.venta-air.com

PELANGGAN YANG DIKASIHI,

dengan pelembap udara LW25 dan LW45 Comfort Plus, anda telah memperoleh produk premium yang berprestasi tinggi. Comfort Plus menyokong kelembapan udara yang sihat dan juga pengurangan bahan cemar secara semula jadi di udara.

Cara prinsip Venta berfungsi

Udara bilik disalurkan melalui kipas ke dalam pelembap, yang diisi dengan air, di dalamnya terdapat timbunan plat berputar yang disusun dengan canggih. Air bersih kesihatan disejat ke dalam bilik melalui permukaan.

KANDUNGAN

Panduan Keselamatan	341	Pembersihan & Penyelenggaraan	348
Skop Penghantaran	343	Data Teknikal	349
Simbol	343	Pembersihan daripada	351
Penggunaan Yang Betul	343	bagian atas peranti	351
Penggunaan yang tidak betul	343	Aksesori	352
Gambaran Keseluruhan	344	Jaminan	352
Sebelum penggunaan kali		Venta Service Team	352
pertama	344	Kitar semula dan pelupusan	352
Permulaan	345	Bagaimana jika ...?	353
Paparan, Fungsi & Tetapan	346		

PANDUAN KESELAMATAN

- Peranti ini sesuai digunakan oleh kanak-kanak dari usia 8 tahun dan orang yang mempunyai keupayaan fizikal, deria atau mental yang terhad atau dengan pengalaman dan pengetahuan yang tidak mencukupi, selagi mereka diawasi atau telah dilatih untuk menggunakan peranti dengan selamat dan telah memahami bahaya yang ada.
- Baca sepenuhnya manual operasi sebelum mula menggunakan dan simpan dengan baik untuk rujukan pada masa depan.
- Peranti ini bukan mainan untuk kanak-kanak.
- Pembersihan dan penyelenggaraan pengguna tidak boleh dilakukan oleh kanak-kanak di bawah umur 8 tahun atau tanpa pengawasan.
- Jauhkan peranti dan bekalan kuasa palam daripada kanak-kanak di bawah umur 8 tahun.
- Penggunaan yang tidak betul boleh menyebabkan kerosakan peranti dan kecederaan tubuh badan.
- Sambungkan peranti pada soket kuasa yang sesuai sahaja – voltan utama mengikut spesifikasi label pada peranti.
- Peranti ini hanya boleh dikendalikan dengan bekalan kuasa palam berikut: “No. Model B113-240050-Cd / FJSW1982400500”.
- Jangan sekali-kali menggunakan peranti jika kabel kuasa atau palam bekalan kuasa rosak.
- Tarik bekalan kuasa daripada soket setiap kali sebelum operasi pembersihan atau penyelenggaraan serta sebelum mengalih atau menghantar peranti.
- Jangan sekali-kali mengendalikan peranti, jika peranti telah jatuh atau rosak dengan cara yang lain.
- Pembaikan peranti elektronik hanya boleh dilakukan oleh pakar. Pembaikan yang tidak betul boleh mengakibatkan bahaya kepada pengguna.
- Jangan sekali-kali duduk di atas peranti dan meletakkan objek di atasnya.
- Jangan masukkan objek asing ke dalam peranti.
- Jangan sekali-kali rendam bahagian atas peranti di dalam air atau cecair yang lain.
- Jangan sekali-kali terlebih isi peranti ini.
- Jangan sekali-kali mengangkat atau mencondongkan peranti dengan bekas yang penuh.

- Jangan sekali-kali menarik bekalan kuasa pada kabel kuasa atau daripada soket dengan tangan yang basah.
- Peranti ini hanya boleh dikendalikan dalam keadaan terpasang sepenuhnya.
- Letak peranti hanya di atas permukaan rata dan kering.
- Letak peranti supaya ia tidak terbalik dan supaya tiada orang yang tersandung disebabkan peranti atau kabel.
- Pastikan jarak minimum 50 cm dari objek dan dinding.
- Ketinggian pemasangan maksimum: 2,000 meter
- Jangan sekali-kali menutup atau menghalang slot pengudaraan untuk mengelakkan peranti daripada terlampau panas/rosak.
- Kelembapan udara dalaman relatif tetap lebih daripada 60%, terutamanya pada musim sejuk, membolehkan pembentukan organisma biologi.
- Kebocoran terus air daripada peranti, dalam bentuk titisan, wap, kabut atau kapur tidak boleh berlaku kerana sifat semula jadi dan teknologi penyejukan sejuk jika digunakan dengan betul.
- Peranti hanya boleh dikendalikan dengan aksesori tulin Venta yang bertujuan untuk peranti itu. Venta-Luftwäscher GmbH tidak bertanggungjawab terhadap kerosakan yang disebabkan oleh aksesori asing.
- Sekiranya peranti tidak digunakan selama beberapa hari, dimatikan atau disimpan untuk jangka masa yang lama, penadah air mesti dikosongkan sepenuhnya, dibersihkan daripada sisa kotoran dan dikeringkan untuk mengelakkan penghasilan bau atau pembiakan organisma biologi dalam air mati atau sisa air.
- Tarik bekalan kuasa daripada soket sekiranya peranti tidak digunakan.
- Jangan biarkan kawasan di sekeliling peranti menjadi lembap atau basah. Jika kelembapan berlaku, kurangkan prestasi peranti. Jika kuasa output peranti tidak boleh dikurangkan, gunakan peranti itu sekejap-sekejap. Pastikan tiada bahan penyerap, seperti permaidani, langsir, tirai atau alas meja, menjadi lembap.

SKOP PENGHANTARAN

- 1 x Peranti Venta
- 1 x Botol ejen kebersihan 50 ml
- 1 x Panduan ringkas
- 1 x Panduan keselamatan

Sekiranya terdapat komponen yang kurang atau rosak, sila hubungi Venta Service Team atau pengedar tempatan anda.

SIMBOL

 Panduan keselamatan: Baca dengan teliti dan ikut untuk mengelakkan kecederaan diri dan kerosakan harta benda.

 Maklumat tambahan

 Petua berguna

PENGGUNAAN YANG BETUL

Peranti Venta ini ialah peranti kediaman untuk melembapkan udara dalaman. Peranti ini tidak sesuai untuk kegunaan di luar. Sebarang penggunaan atau pengubahsuaian lain pada peranti adalah dianggap sebagai penggunaan yang tidak betul. Pengeluar tidak bertanggungjawab atas sebarang kecederaan atau kerosakan yang disebabkan oleh penggunaan yang tidak betul.

PENGGUNAAN YANG TIDAK BETUL

Penggunaan tidak betul boleh membahayakan kesihatan dan nyawa. Ini termasuk penggunaan dalam keadaan berikut:

- Di dalam ruang yang mempunyai atmosfera bahaya letupan dan/atau yang agresif
- Di dalam ruang yang mempunyai kepekatan pelarut yang tinggi
- Berhampiran kolam renang atau kawasan basah
- Di luar

LW45 Comfort Plus

LW25 Comfort Plus

LW15 Comfort Plus

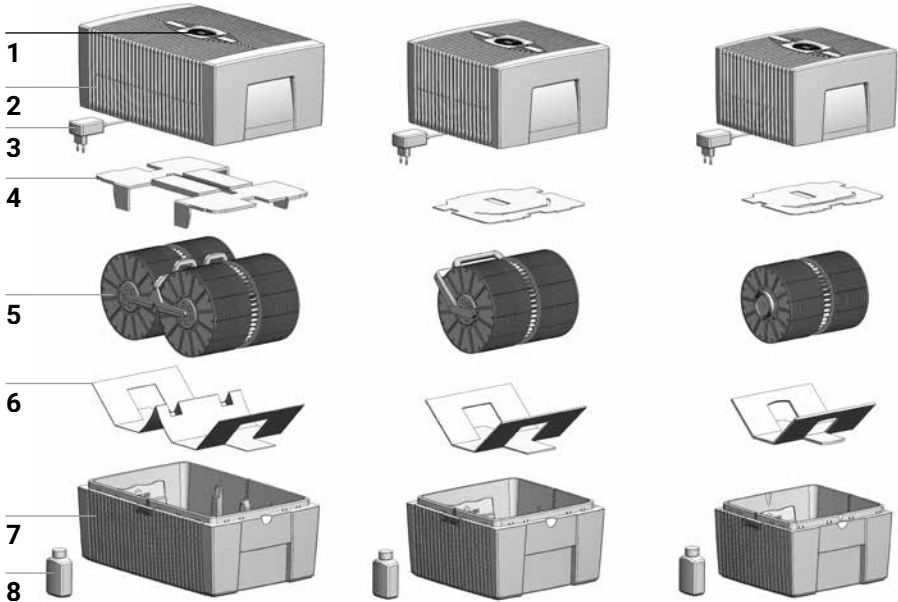

GAMBARAN KESELURUHAN

- | | |
|----------------------------|-------------------------------|
| 1 Paparan | 5 Paket plat |
| 2 Bahagian atas peranti | 6 Kunci pengangkutan |
| 3 Bekalan kuasa (dipasang) | 7 Bahagian bawah peranti |
| 4 Kunci pengangkutan | 8 Botol ejen kebersihan 50 ml |

SEBELUM PENGGUNAAN KALI PERTAMA

Keluarkan dan pasang peranti. Keluarkan botol ejen kebersihan 50 ml **8** daripada karton. Keluarkan bahagian atas **2**. Tanggalkan kunci pengangkutan **4** daripada bahagian atas **2**. Keluarkan paket plat **5** dari bahagian bawah **7** dan keluarkan kunci pengangkutan **6**.

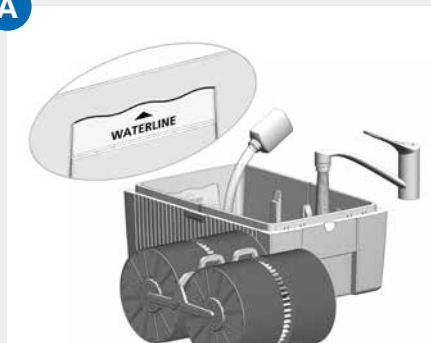
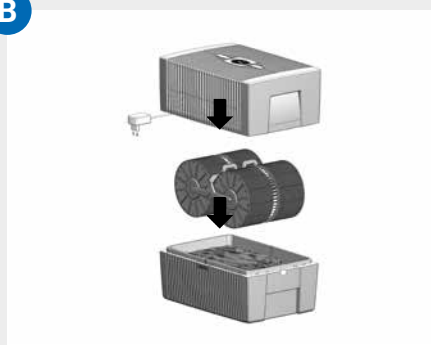
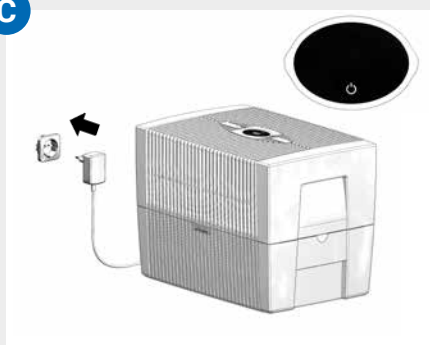
A**B****C**

PERMULAAN

- A** Isi bahagian bawah **7** dengan air paip sehingga tanda WATERLINE maksimum dan tambah 50 ml agen kebersihan **8** (keseluruhan kandungan botol).

⚠ **Peranti tidak boleh sekali-kali diisi dengan bahagian atas yang terpasang!**

i Penambahan ejen kebersihan adalah sangat penting kerana ia dapat melembapkan udara secara optimum.

- B** Letakkan paket plat **5** di bahagian bawah **7** dan letakkan bahagian atas **2** di atas bahagian bawah **7**.

- C** Sambungkan palam daripada bekalan kuasa **3** pada bekalan elektrik dan peranti dihidupkan dengan menyentuh seketika butang Power (kuasa) dalam paparan **1**.

i Butang Power **⏻** untuk menghidupkan dan mematikan peranti hanya menyala apabila peranti disambungkan ke bekalan elektrik.

PAPARAN, FUNGSI & TETAPAN



Paparan	Fungsi
1 Humidity	Tunjukkan kelembapan di dalam bilik (0 – 99%).
2 Tahap kuasa	Paparkan kelajuan 1 - 2 - 3.
3 - dan +	Tetapkan tahap kuasa dengan menyentuh seketika: - mengurangkan dan + meningkatkan kelajuan.
4 SLEEP	Mod malam dihidupkan dengan sentuhan sebentar dan dimatikan semula dengan menyentuh selama 3 saat. Hidup: Unit bertukar kepada tahap kelajuan 1. Hanya butang mod Tidur dan butang on/off menyala, tetapi kurang cerah. Dengan menyentuh butang Mod Tidur secara ringkas, paparan/fungsi berikut akan tersedia selama kira-kira 5 saat: Butang dan untuk menukar tahap kelajuan 1 Mati: Untuk keluar daripada mod Tidur, tekan dan tahan butang mod Tidur selama kira-kira 3 saat. Semua paparan/fungsi menyala pada kecerahan biasa dan tersedia.
5 	Hidupkan atau matikan peranti dengan menyentuh seketika butang Power.

Paparan

Fungsi

6 AUTO

Hidupkan atau matikan **mod automatik** dengan menyentuh seketika butang AUTO.

HIDUP: AUTO berkelip secara berterusan dalam paparan dan peranti mengawal tahap kuasa secara automatik bergantung pada kelembapan di dalam bilik.

 Apabila AUTO dihidupkan, paparan HUMIDITY **1** menunjukkan kelembapan yang diinginkan (50% dipratetap) berkelip dua kali, kemudian menunjukkan semula kelembapan yang diukur di dalam bilik.

 Jika kelembapan udara yang dipratetap lebih daripada 5%, kipas akan dimatikan selepas lebih kurang 60 saat dan tiada tahap kuasa muncul dalam paparan kelajuan **2**. Tiada kelembapan udara.

MATI: AUTO menyala secara berterusan dalam paparan dan peranti berjalan pada tahap kuasa yang ditetapkan 1 - 3.

Tetapkan kelembapan yang diinginkan 30 – 70%:

Tahan butang AUTO selama 3 saat. Penunjuk HUMIDITY **1** berkelip secara berterusan. Gunakan butang - atau + **3** untuk menetapkan kelembapan yang diinginkan (dalam 5% langkah). Tahan sekali lagi butang AUTO selama 3 saat sehingga HUMIDITY **1** yang berkelip padam dalam paparan dan kelembapan yang diukur di dalam bilik dipaparkan semula. Sila pastikan bahawa mod automatik dihidupkan: AUTO dalam paparan berkelip secara berterusan!

PEMBERSIHAN & PENYELENGGARAAN

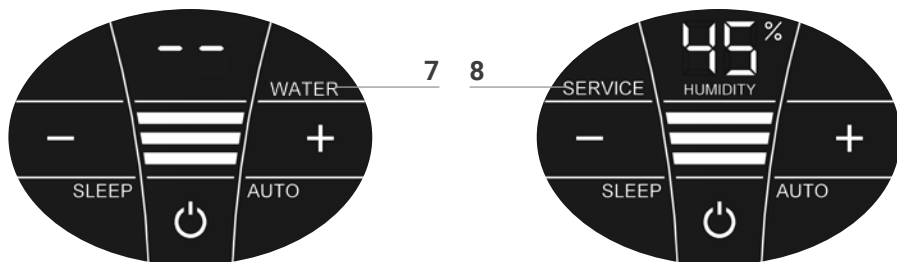

⚠ Perhatian! Pastikan bahawa peranti dimatikan dan bekalan kuasa yang terpasang ditarik daripada soket semasa semua langkah!

Paparan Langkah

- 7 WATER** Keluarkan bahagian atas. Isi bahagian bawah dengan air paip sehingga tanda WATERLINE. Letakkan bahagian atas di atas bahagian bawah dan kendalikan semula peranti itu.
- i** Sebaik sahaja tidak ada air yang mencukupi di bahagian bawah, peranti dimatikan secara automatik dan paparan WATER muncul. Dua baris berkelip dalam paparan HUMIDITY 1 dan kelembapan di dalam bilik tidak dipaparkan.
 - 💡** Kami mencadangkan agar anda menambah air pada waktu yang tepat bagi memastikan udara bilik sentiasa lembap.
- 8 SERVICE** Keluarkan bahagian atas. Kosongkan baki air dari bahagian bawah. Bilas bahagian bawah dan paket plat. Isi bahagian bawah dengan air paip sehingga tanda WATERLINE maksimum dan tambah agen kebersihan Venta (untuk pengedosan, lihat skala di belakang botol). Pasang semula peranti. Sentuh penunjuk SERVICE **8** dalam paparan dan tahan selama 3 saat sehingga ia terpadam.
- i** Untuk operasi secara berterusan yang betul-betul bersih, paparan SERVICE mengingatkan anda untuk menjalankan langkah ini setiap 14 hari.
 - 💡** Langkah ini sentiasa boleh dilakukan jika perlu, walaupun SERVICE tidak dipaparkan. Kemudian, hanya sentuh paparan SERVICE **8** dan tahan selama 3 saat. Peringatan seterusnya kini akan dipaparkan semula dalam masa 14 hari dengan SERVICE.

Semua sisa terkumpul di dalam penadah air dan pada paket plat (longgokan atau perubahan warna putih, hijau kuning atau coklat) TIDAK mempengaruhi fungsi peranti. Kami mengesyorkan pembersih Venta untuk pembersihan setengah tahun. Sila patuhi arahan penggunaan yang disertakan bersama-sama pembersih Venta.

DATA TEKNIKAL

Model	LW15 Comfort Plus	LW25 Comfort Plus	LW45 Comfort Plus
Kesesuaian saiz bilik*	≤ 35 m ²	≤ 45 m ²	≤ 60 m ²
Paparan sentuh interaktif	Standard		
Warna	putih terang / hitam terang		
Tahap prestasi	3 + Automatik		
Penghasilan bunyi bising (tahap 1-3)	24/34/44 dB(A)	24/34/44 dB(A)	24/35/45 dB(A)
Penggunaan kuasa (tahap 1-3)	3/5/8 Watt		
Voltan utama	100–240 V, 50 / 60 Hz		
Kandungan air (maks.)	5 Liter	7 Liter	10 Liter
Dimensi (P × L × T)	26 × 28 × 31 cm	30 × 30 × 33 cm	45 × 30 × 33 cm
Berat	kira-kira 3 kg	kira-kira 3.5 kg	kira-kira 5.2 kg

* berdasarkan ketinggian bilik maksimum 2.5 m
Tertakluk pada perubahan dan ralat

1



2

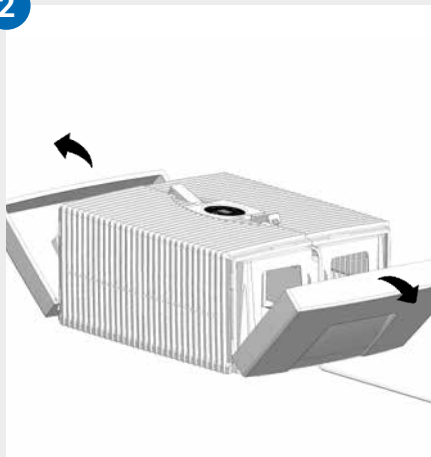

3

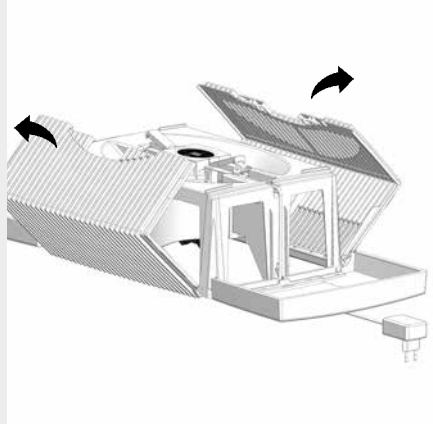

4

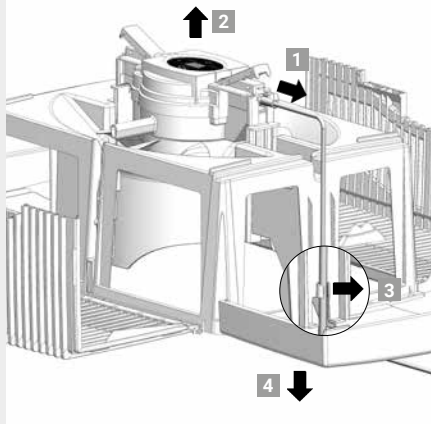

5

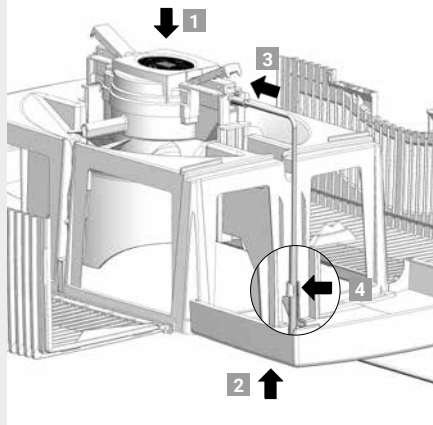

6

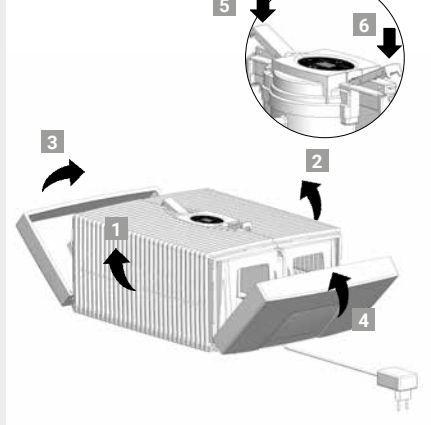

PEMBERSIHAN DARIPADA BAHAGIAN ATAS PERANTI



Perhatian! Pastikan bahawa peranti dimatikan dan bekalan kuasa yang terpasang ditarik daripada soket semasa semua langkah!

- 01 Keluarkan bahagian atas dari bahagian bawah. Tekan butang pengunci supaya hujung berdiri.

- 02 Lipat panel sisi ke luar.

- 03 Lipat sayap sisi beralur ke luar.

- 04 Tarik palam dari bekalan kuasa keluar dari unit pemacu **1**. Keluarkan unit pemacu ke atas **2**. Tanggalkan kabel daripada bekalan kuasa daripada pemegang **3** dan tarik keluar melalui bukaan bahagian atas **4**.



- **Jangan nyahhimpun unit pemacu dan bekalan kuasa, jangan rendamkan di dalam air dan jangan biarkan ia bersentuhan dengan cecair!**
 - **Bersihkan unit pemacu dengan bilah kipas dan sistem gear hanya dengan kain kering!**
 - **Bahagian atas yang dinyahhimpun boleh dibersihkan di bawah air yang mengalir!**
 - **Bahagian atas yang dinyahhimpun mestilah benar-benar kering sebelum dipasang!**
-

- 05 Letakkan unit pemacu pada sisi yang betul di bahagian atas **1**. Tarik palam daripada bekalan kuasa dari bawah melalui bukaan di bahagian atas **2** dan pasangkan ke dalam unit pemacu sehingga ia terkunci pada tempatnya **3**. Sambungkan kabel dalam pemegang **4**.

- 06 Hujung luar butang pengunci mesti berdiri. Sayap sisi beralur **1** dan **2** dilipat ke atas, kemudian bahagian sisi **3** dan **4**. Dengan menekan hujung luar butang pengunci **5** dan **6** bahagian atas ditutup semula dengan betul.

AKSESORI

Aksesori boleh ditempah melalui telefon atau dalam talian di www.venta-air.com

JAMINAN

Disebabkan kualiti yang tinggi, Venta-Luftwäscher GmbH memberi jaminan selama dua tahun selepas dari tarikh pembelian bahawa produk ini bebas daripada sebarang kerosakan apabila digunakan dengan betul. Sekiranya terdapat ralat pada bahan atau pemprosesan, sila hubungi Venta Service Team atau pengedar anda. Di samping itu, syarat jaminan umum Venta termasuk: www.venta-air.com

VENTA SERVICE TEAM

Adakah anda memerlukan maklumat lanjut mengenai peranti Venta, memerlukan khidmat nasihat atau ingin menempah aksesori? Tiada masalah: Venta Service Team kami ada untuk anda! Terus hubungi atau lawati kami di laman web Venta: www.venta-air.com

KITAR SEMULA DAN PELUPUSAN



Bahan pembungkusan ini boleh digunakan semula. Sila lupuskan pembungkusan secara mesra alam dan bawa ke pusat pengumpulan bahan kitar semula.



Simbol "**tong sampah berpaling**" memerlukan pelupusan secara berasingan bagi peranti elektrik dan elektronik yang lama (WEEE).

Peranti sedemikian boleh mengandungi bahan berbahaya dan

 membahayakan alam sekitar. Produk ini mesti dilupuskan di tempat pengumpulan yang ditetapkan untuk kitar semula peranti elektrik dan elektronik dan tidak boleh dilupuskan bersama dengan sampah domestik yang tidak diasingkan. Dengan cara ini, anda menyumbang kepada perlindungan sumber dan alam sekitar. Untuk mendapatkan maklumat lanjut, sila hubungi pihak berkuasa tempatan.



Kanak-kanak tidak dibenarkan bermain dengan beg plastik dan bahan pembungkusan dalam apa jua keadaan kerana terdapat risiko kecederaan atau tercekik. Simpan bahan tersebut di tempat yang selamat atau lupuskan secara mesra alam.

BAGAIMANA JIKA ...?

 **Pastikan bahawa peranti dimatikan dan bekalan kuasa yang terpasang ditarik daripada soket semasa semua langkah!**

... E1 ditunjukkan dalam paparan?

Peranti dimatikan secara automatik kerana butang pengunci di bahagian atas tidak dikunci dengan betul.

 Kunci butang pengunci dengan betul dengan menekan hujung luar. Matikan peranti dan hidupkan semula dengan butang Power .

... E2 ditunjukkan dalam paparan?

Peranti telah dimatikan secara automatik kerana motor terlebih beban (cth. disebabkan kemasukan bendasing, dsb.).

 **Langkah:** Keluarkan bahagian atas. Periksa sama ada paket plat di bahagian bawah dan bilah kipas di bahagian atas boleh bergerak dengan bebas. Kemudian, kendalikan semula peranti.

... apabila anda menyentuh paparan, “medan putih” kelihatan di latar belakang?

Dalam ruang kering, medan putih mungkin kelihatan di latar belakang paparan disebabkan oleh cas elektrostatik, yang tidak menjejaskan fungsi mahupun kebolegunaan peranti dan tidak mewakili kerosakan.

... butang Power untuk menghidupkan peranti tidak muncul dalam paparan?

Sila periksa sama ada bekalan kuasa disambung ke bekalan elektrik atau tidak.

... butang Power untuk menghidupkan peranti tidak muncul dalam paparan, walaupun bekalan kuasa disambungkan ke bekalan elektrik?

 Sila periksa sama ada bekalan kuasa dipasang dengan kukuh ke dalam unit pemacu atau tidak.

Langkah: Keluarkan bahagian atas. Periksa kedudukan yang betul (lihat arahan untuk membersihkan bahagian atas peranti). Kemudian, kendalikan semula peranti.

... WATER ditunjukkan dalam paparan walaupun terdapat air di bahagian bawah?

Sila periksa sama ada terdapat air yang mencukupi di bahagian bawah dan/atau sama ada bahagian atas diletakkan dengan betul di bahagian bawah.

 **Langkah:** Keluarkan bahagian atas. Isi bahagian bawah dengan air paip sehingga tanda WATERLINE. Letakkan bahagian atas dengan betul di atas bahagian bawah. Unit bekalan kuasa tidak boleh tersekat antara bahagian atas dengan bawah. Kemudian, kendalikan semula peranti.

このたびは本製品をお買い上げいただき、ありがとうございます。

Venta社の当製品は必ずお客様のご期待に沿えるものと確信しております。当製品で快適な生活をお楽しみください。

本製品を正しくご利用いただくため、本取扱説明書をよくお読みください。また後日必要となる場合のため、取扱説明書は大切に保管し、安全に関する注意事項と適切な使用法をすべて遵守してください。取扱説明書の最新版は当社のウェブサイトでご覧いただけます：www.venta-air.com

お客様各位

このたびはComfort Plus加湿器LW15、LW25およびLW45をお買い上げいただき誠にありがとうございます。Comfort Plusは、湿度を健康なレベルに保ち、空気の汚れを自然に除去する装置です。

ベンタの原理は以下のように機能します

室内の空気はファンを通じ、水の入った加湿器に導かれます。ここでは微妙に配列されたローラーディスクが水中で回転するようになっています。このローラーディスクの表面を通じて清潔な水が気体となって室内に送り込まれます。

目次

安全上のご注意	355	表示、機能および設定	360
梱包内容	357	清掃およびお手入れ	362
記号	357	テクニカルデータ	363
適切な使用方法	357	機器上部の清掃	365
不適切な使用法	357	付属品	366
各部名称	358	Ventaサービスチーム	366
初めてご使用になる前に	358	リサイクリングと廃棄	366
使用開始	359	こんなときには...?	367

⚠ 安全上のご注意

- ・ 当機器は八歳以上のお子様、身体 知覚 精神障害のある方、またはあまり経験 知識のない方でも、安全な使用方法を学び、既存の危険を理解している監督者がそばにいる限り、使用に適しています。
- ・ 使用開始前に取扱説明書をよく読み、いつでも参照できるよう大切に保管してください。
- ・ 当機器は子供の遊び道具ではありません。
- ・ 清掃および使用者による手入れは、八歳以下のお子様は監督なしでは行わないでください。
- ・ 当機器および電源ケーブル・プラグは、八歳以下のお子様の手が届かないようにしてください。
- ・ 当機器を不適切にご使用になると、当機器が損傷したり、人体の負傷を招いたりすることがあります。
- ・ 当機器は、適切な電源コンセントだけに繋いでください。当機器銘板に指定の定格電圧が書かれています。
- ・ 当製品は以下の電源ケーブル・プラグと一緒にしか使用しないでください：モデル番号BI13-240050-Cd / FJSW1982400500
- ・ 電源ケーブル・プラグのケーブルまたはプラグが損傷している場合には、当機器は決して運転しないでください。
- ・ 清掃またはメンテナンスの前、または移動 搬送の前には、必ず機器の電源プラグをコンセントから抜いてください。
- ・ 当機器が落下してしまったり、またはその他の理由で損傷した場合には、決して運転しないでください。
- ・ 電子機器の修理は、専門技術員しか行うことは許されていません。不適切な修理をすると、ユーザーに甚大な危険を招くことがあります。
- ・ 機器の上には絶対に座らないでください。また機器の上には何も置かないでください。
- ・ 異物を決して機器の中に入れてしないでください。
- ・ 機器の上部を決して水やその他の液体に浸けないでください。
- ・ 当機器に水を入れ過ぎないでください。
- ・ 当機器は、水がたくさん入っている時には運んだり倒したりしないでください。
- ・ 電源ケーブル・プラグは決してケーブルを掴んで引いたり、濡れた手で触れてコンセントから抜こうとしたりしないでください。

- ・ 当機器は、完全に組み立てられた状態でしか運転しないでください。
- ・ 当機器は平らで乾燥した面にしか設置しないでください。
- ・ 機器は、なにかがぶつかったり、誰かが機器やケーブルにつまづいたりすることがないように設置してください。
- ・ 壁や物体から少なくとも 50 cm 以上離して設置してください。
- ・ 最高設置高さ: 2000メートル
- ・ 通気スロットには決してカバーをしたり、通気を遮断するようなことはしないでください。当機器の過熱や損傷を防ぐには、通気スロットが常に開いていることが不可欠です。
- ・ ことに冬の季節に、室内の相対湿度が継続して60 %以上になると微生物の繁殖が起こりやすくなります。
- ・ 当製品はその構造上、また気化式テクノロジーが採用されていることで、使用目的に適った方法でご利用になる限り、水滴、蒸気、霧または石灰分の堆積（水垢）などとなって水が直接当機器から排出されることはありません。
- ・ 当機器の運転には専用のペンタ付属品しか使わないでください。他社の付属品等を用いたことによる損害に対し、Venta-Luftwäscher GmbHはいっさい責任を負わないものです。
- ・ 何日かにわたって当機器を使わずスイッチを切っている場合、または長期にわたり保管する場合には、必ず水タンクを完全に空にし、汚れをきれいに清掃して乾かし、残った水から悪臭が発生したり微生物が繁殖したりすることがないように防いでください。
- ・ 当機器をご使用にならない場合には、電源プラグをコンセントから抜いてください。
- ・ 当機器を設置した周囲が湿ったり濡れたりすることがないようにしてください。湿気が発生した場合には、機器の出力レベルを下げてください。機器の出力レベルが下げられない場合には、機器を中断しながら使用してください。カーペット、カーテン、テーブルクロスなどの水分を含みやすいものが濡れることがないように十分気を付けてください。

梱包内容

- 1 × Venta機器
- 1 × ハイジエン液 50 ml
- 1 × クイックガイド
- 1 × 安全に関する注意事項

部品が欠落していたり損傷している場合には、すぐにVENTAサービスチームかお近くの販売店にご連絡ください。

記号

 人や物の損傷を防ぐため、安全に関する注意事項をよくお読みになり、遵守してください。

 補足情報

 役立つヒント

適切な使用方法

当Venta機器は、室内の加湿をするための家庭用電気器具です。当機器は屋外ではお使いいただけません。当機器を、記述されている以外の方法で使用したり変更したりするのは、不適切な使用方法とみなされます。メーカーは不適切な使用方法により生じたいかなる損傷・損害に対しても一切責任を負わないものです。

不適切な使用法

不適切な使用は健康と生命を脅かす場合があります。それには、以下のような条件下での使用が含まれます：

- 爆発の危険性がある場所および/または強烈な刺激等のある場所での使用
- 溶剤濃度が高い場所での使用
- プール付近または濡れている場所での使用
- 屋外

LW45 Comfort Plus

LW25 Comfort Plus

LW15 Comfort Plus

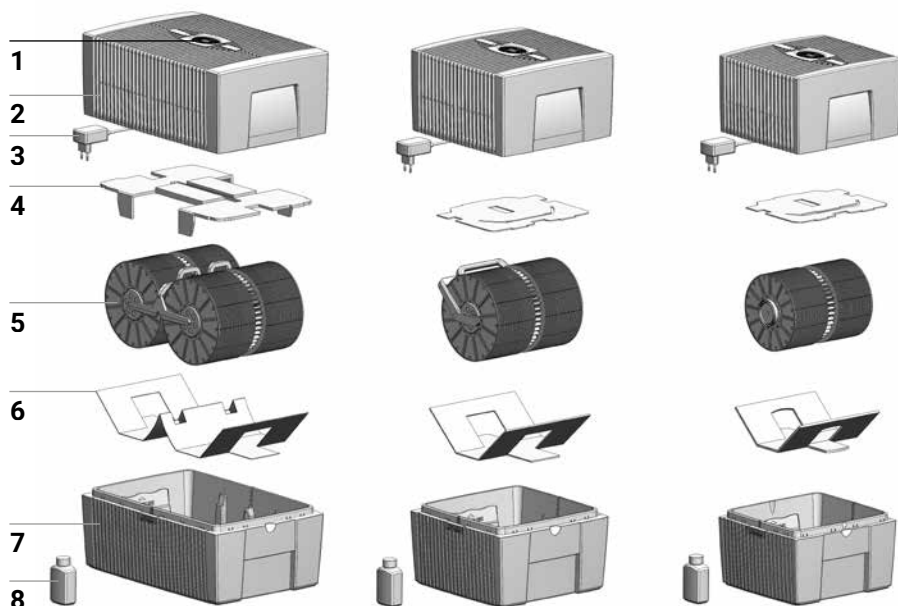

各部名称

- | | |
|--------------------|-------------------|
| 1 ディスプレイ | 5 ローラーディスク |
| 2 機器上部 | 6 輸送用ロック |
| 3 電源ケーブル・プラグ (取付済) | 7 機器下部 |
| 4 輸送用ロック | 8 ハイジエン液ボトル 50 ml |

初めてご使用になる前に

器具を梱包から取り出し、設置します。ハイジエン液ボトル 50 ml(8)を箱から取り出します。機器上部(2)を取り外します。輸送用ロック(4)を機器上部(2)から外します。ローラーディスク(5)を機器下部(7)から取出し、輸送用ロック(6)を外します。

A

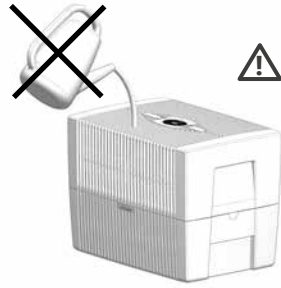
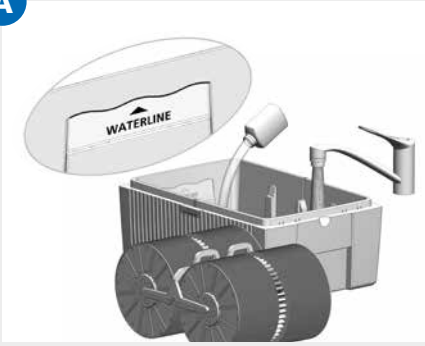

B

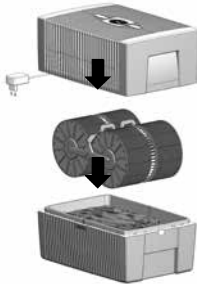

C

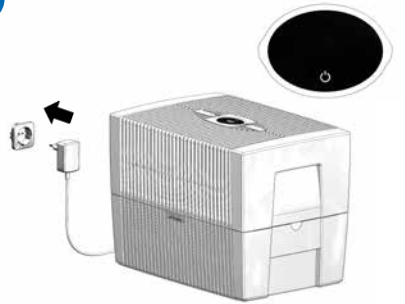

使用開始

- A** 機器下部(7)に水道水を最大水量のラインまで充填し、それからハイジェン液 50 ml(8)を加えます (ボトル全内容量)。



当機器には、上部を上にしたままの状態では決して水を充填しないでください!



ハイジェン液は、それを添加することで初めて空気加湿が最適に行われるようになるので、必ず添加してください。

- B** ローラーディスク(5)を機器下部(7)に入れ、機器上部(2)を下部(7)の上に嵌めてください。

- C** 電源ケーブル・プラグ(3)をコンセントに繋ぎ、機器のディスプレイ(1)にある電源スイッチに軽く触れてスイッチオンにしてください。



機器が電源にしっかり繋がっている場合にしか電源スイッチのスイッチオン/オフはできません。

表示、機能および設定





表示	機能
1 Humidity	室内の湿度を表示 (0~99 %)します。
2 パワーレベル	速度 1 - 2 - 3 を表示します。
3 - と +	パワーレベルを軽くタッチして設定: - で速度を低く、+ で速度を高くします。
4 SLEEP	夜間モード 触れてすぐに離すとオンに、3秒間長押しするとオフに切り替わります。 オン: ユニットが速度レベル1に切り替わります。スリープモードボタンとオン/オフボタン のみ点灯し、明るさが下がります。 スリープモードボタン に触れてすぐに離すと、以下の表示/機能が約5秒間使用できるようになります。 • 速度レベル1を変更するためのおよびボタン オフ: スリープモードを終了するには、スリープモードボタン を約3秒間長押しします。すべてのディスプレイ/機能が通常の明るさで点灯し、使用可能になります。
5 〇	電源スイッチに軽く触れて、機器のスイッチをオン・オフします。

6 AUTO

自動運転モードはAUTOボタンを軽く触れて、オン・オフします。

ON: ディスプレイのAUTOが点滅し続け、機器は自動的に室内の湿度に合わせパワーレベルを調整します。

 AUTOをスイッチオンすると、HUMIDITYのディスプレイ(1)に設定した湿度(デフォルトは50%)が2度点滅し、それから測定された室内湿度が表示されます。

 前もって設定されている湿度を5%以上超えると、ファンは約60秒後にスイッチオフされ、速度のディスプレイ(2)には何のパワーレベルも表示されなくなります。加湿は行われていません。

OFF: ディスプレイでAUTOが継続的に点灯し、機器は設定された1~3のパワーレベルで運転します。

ご希望の湿度を30~70%で設定する:

AUTOボタンを3秒押し続けます。HUMIDITY(1)のディスプレイが点滅し続けます。- または + のボタン(3)を押して、ご希望の湿度(5%刻みで設定可)を設定します。AUTOボタンをもう一度3秒押し続けると、HUMIDITY(1)のディスプレイの点滅が消え、再び測定した室内湿度が表示されます。自動運転モードがスイッチオンされている場合には以下の点にご注意ください: ディスプレイのAUTO表示はずっと点滅したままです!

清掃およびお手入れ

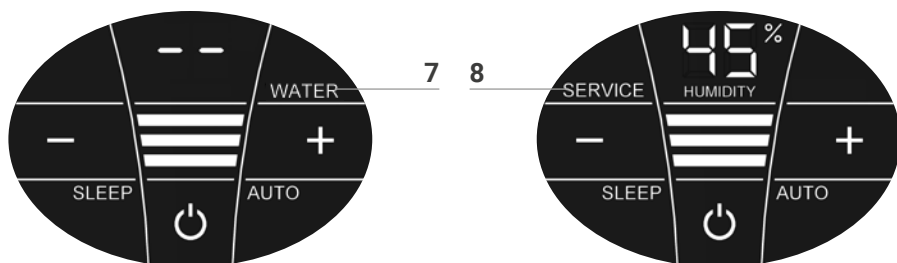

⚠ 注意! どの措置を取る場合にも、当機器がスイッチオフされていて、電源プラグがコンセントから抜かれていることを確認してください。

表示 **措置**

7 WATER 機器上部を取り外します。機器下部に水道水を最大水量ラインまで充填します。機器上部を機器下部にセットし、運転を再開します。

i 機器下部の水が少なくなり過ぎると機器は自動的にスイッチオフし、ディスプレイにWATER表示が出ます。ディスプレイでHUMIDITY(1)の線が2本点滅し、室内の湿度が表示されなくなります。

💡 室内の空気を持続して加湿するには、少なくなり過ぎる前に水を再充填することを推奨します。

8 SERVICE 機器上部を取り外します。機器下部に入っている水を捨てて空にします。機器下部とローラーディスクを水で洗浄します。機器下部に水道水を最大水量ラインまで充填し、それからVenta/ハイジェン液を添加します(量はボトル裏側の目盛りを参照)。機器をまた元通り組み立てます。ディスプレイのSERVICE(8)の表示に触れ、3秒間押し続けると表示が消えます。

i 支障のない運転を持続して行えるよう、SERVICE表示が14日間おきに表示され、メンテナンス措置を実行するようリマインドします。

💡 このお手入れの措置はSERVICEの表示が出なくても、いつでも必要に応じ行うことができます。お手入れが済んだら最後にSERVICE(8)の表示に触れ、3秒間押し続けてください。すると次のリマインドがまた14日後にSERVICE表示により出されます。

水容器やローラーディスクについての残留物(白色、黄緑色、茶色等の沈殿物または変色したもの)はどれも機器の機能に影響を与えることはありません。半年ごとの清掃には、Ventaクリーナーを使用することを推奨します。Ventaクリーナーについている取扱説明書をよくお読みください。

テクニカルデータ

モデル	LW15 Comfort Plus	LW25 Comfort Plus	LW45 Comfort Plus
適用床面積*	≤ 35 m ²	≤ 45 m ²	≤ 60 m ²
タッチディスプレイ	標準装備		
カラー	ホワイト/ブラック		
パワーレベル	3 + 自動		
騒音 (レベル1~3)	24/34/44 dB(A)	24/34/44 dB(A)	24/35/45 dB(A)
消費電力 (レベル1~3)	3/5/8 Watt		
電圧	100~240 V、50 / 60 Hz		
水容量 (最大)	5リットル	7リットル	10リットル
寸法 (縦×横×高さ)	26×28×31 cm	30×30×33 cm	45×30×33 cm
重量	約3 kg	約3.5 kg	約5.2 kg

* 室内高さを最高2.5 mとした場合
仕様は変更する場合があります

1

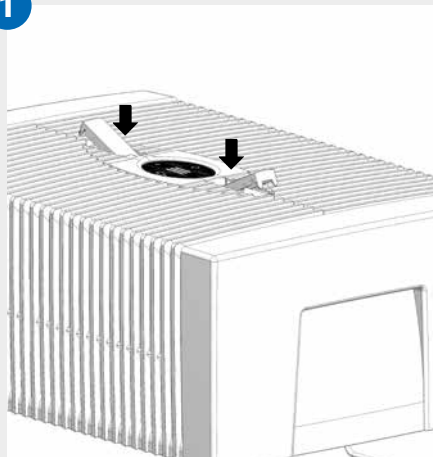

2

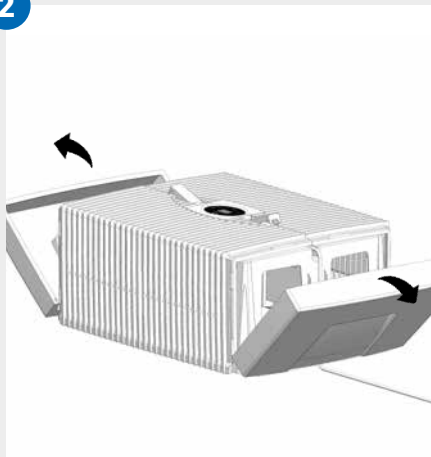

3

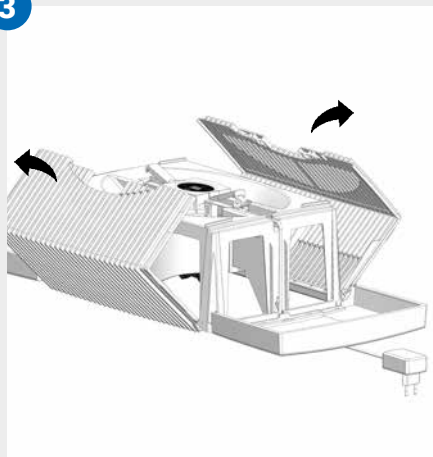

4

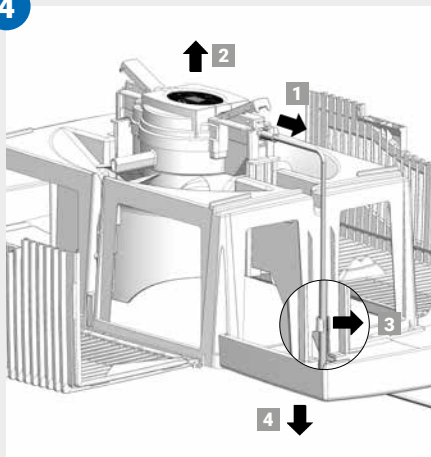

5

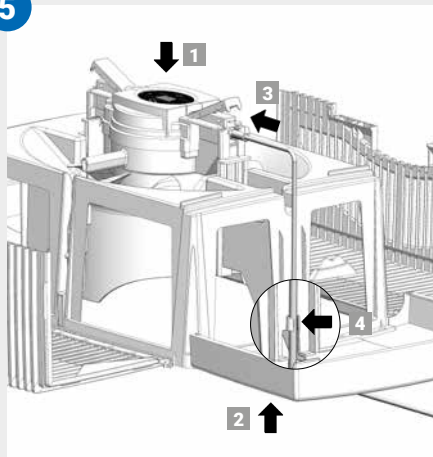

6

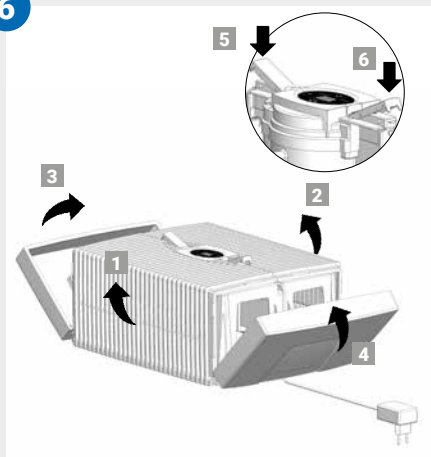

機器上部の清掃

⚠ 注意! どの措置を取る場合にも、当機器がスイッチオフされていて、電源プラグがコンセントから抜かれていることを確認してください。

01 機器上部を下部から取り外します。ロックボタンを押すと、その先端が飛び出ます。

02 サイドパーツを外側に倒します。

03 格子状のサイドウイングを外側に倒します。

04 駆動ユニットから電源ケーブルのプラグを引き出します**1** 駆動ユニットを上を持ち上げて取り出します**2** 電源ケーブル・プラグのケーブルをホルダーから放し、**3**機器上部の開口部を通じて下へ引き出します。**4**

⚠ ・ 駆動ユニットと電源ケーブル・プラグは決して解体したり、水に浸けたり、液体と接触させたりしないでください。

- ・ ファンブレードや駆動部の付いている駆動ユニットは乾いた布でしか清掃しないでください。
 - ・ 解体した機器上部は流水で清掃できます。
 - ・ 解体した機器上部は、必ず完全に乾燥させてから組み立ててください。
-

05 駆動ユニットを正しい向きで機器上部に取り付けます。**1**電源ケーブル・プラグを機器上部の開口部から通して上に引き出し、**2**駆動ユニットにカチッというまでしっかり差し込みます。**3**ケーブルをホルダーにしっかり挟んで固定します。**4**

06 ロックボタンの先端は飛び出たままであることが大切です。格子状のサイドウイング**1**と**2**を持ち上げ、最後にサイドパーツ**3**と**4**を持ち上げて元通りに組み立てます。ロックボタンの先端**5**と**6**を押し、機器上部をしっかり閉じま

付属品

付属品は電話または以下のサイトでご注文ください: www.venta-air.com

保証

Venta-Luftwäscher GmbHでは、高品質の当製品は適切に使用すればお買い上げの日から2年間、故障なく操作することを保証します。それでもなんらかの製品の材質または製造上の欠陥が生じてきた場合には、Ventaのサービスチームかお買い上げの販売店にご連絡ください。Ventaの一般保証条件が適用されます: www.venta-air.com

VENTAサービスチーム

その他にもVenta製品に関する情報やアドバイス、付属品をお求めですか? Ventaサービスチームにいつでもご一報ください。直接お電話くださるか、Ventaのウェブサイトをご利用ください: www.venta-air.com

リサイクルと廃棄



梱包材は再生可能です。梱包材は環境に配慮した方法で処分し、再生資源回収へ回してください。



「**バツのついたゴミ箱**」のマークは、電気 電子機器が一般廃棄物とは分別して処分しなければならないことを示しています (WEEE リサイクルロゴ)。このマークの付いた機器には環境を損なう、危険物質が含まれていることがあります。こうした製品は、電気 電子機器をリサイクル回収している場所へ持って行って処分することが義務付けられており、一般家庭ゴミと一緒に破棄することは禁じられています。それを遵守することにより、資源と環境を保護することに繋がります。詳しくは、お近くの自治体、官庁にお問い合わせください。

お様がプラスチックの袋や梱包材と遊ばないよう、くれぐれも気をつけてください。損傷や窒息の危険があります。プラスチックの袋や梱包材は安全な場所で保管するか、環境に適した方法で処分してください。

こんなときには...?

! どの措置を取る場合にも、当機器がスイッチオフされていて、電源プラグがコンセントから抜かれていることを確認してください。

...ディスプレイにE1が表示されるが?

機器上部のロックボタンが正しく締まっていないため、機器が自動的にスイッチオフされました。

i 飛び出ている先端を押して、ロックボタンをしっかり閉じてください。機器を電源ボタン **⏻** で一度スイッチオフし、それからまたオンしてください。

...ディスプレイにE2が表示されるが?

モーターが過負荷したため（例えば異物が入り込んだからなど）機器が自動的に停止しました。

i **措置:** 機器上部を取り外します。機器下部のローラーディスクと機器上部のファンブレードが何の支障もなく動くかどうかチェックしてください。それからもう一度機器のスイッチを入れてください。

...ディスプレイを押す際に背景に「白い部分」が見えるが?

乾燥した部屋では、静電気が発生しディスプレイ背景に白い部分が見えることがありますが、これは機器の操作上も機能上も一切影響を与えるものではなく、支障はありません。

...ディスプレイに機器のオン/オフのための電源スイッチ **⏻** が表示されないが?

電源プラグがコンセントにしっかり接続されているか、確認してください。

...電源プラグがコンセントにしっかり接続されているのに、ディスプレイに機器のオン/オフのための電源スイッチ **⏻** が表示されないが?

i 電源ケーブル・プラグが駆動ユニットにしっかり差し込まれているか、確認してください。

措置: 機器上部を取り外します。正しく取り付けられているかチェックします（機器上部の清掃の説明を参照）。それからもう一度機器のスイッチを入れてください。

...機器下部に水があるのに、ディスプレイにWATERと表示されるが?

機器下部に水が十分充填されているか、そして / または機器上部が機器下部の上に正しく取り付けられているか、確認してください。

i **措置:** 機器上部を取り外します。機器下部に水道水を最大水量ラインまで充填します。機器上部を機器下部の上に正しく取り付けます。その際、電源ケーブル・プラグが機器上部と下部の間に挟まらないように気を付けてください。それからもう一度機器のスイッチを入れてください。

非常感谢!

我们深信此款文塔 (Venta) 机型将会超出您的预料并祝您在使用该产品时获得无限乐趣。

请务必完整阅读本操作说明书, 并妥善保存以备后用, 并请务必遵守安全注意事项以及确保合规使用。操作说明书的最新版本可以从我们的网站www.venta-air.com获取

尊敬的客户:

感谢您购买LW25或LW45 Comfort Plus空气加湿器, 这是一款高性能高端产品。Comfort Plus可为您营造有益于人体健康的湿度环境, 并以天然的方式减少空气中的有害物质。

Venta的工作原理

室内空气被风机导入注满水的空气加湿器, 在设计精巧的加湿轮处接受循环处理。水在轮叶表面自然汽化, 对空气均衡加湿。

目录

安全注意事项	369	显示、功能和设置	374
供货范围	371	清洁和保养	376
标识	371	技术数据	377
按规定使用	371	清洁设备上面部件	379
违反规定使用	371	配件	380
概览	372	担保	380
首次使用前	372	Venta服务团队	380
开始使用	373	疑难问题解答	381

⚠ 安全注意事项

- 年龄在8周岁以下的儿童以及身体、感官或心智能力受到限制或缺乏经验和认知的人群在使用本设备时，必须在他人的监督之下或在安全使用设备方面经过培训指导并了解存在的危险。
- 在开始使用前应务必完整阅读本操作说明书并妥善保存以备今后查阅。
- 该设备并非儿童玩具。
- 在无人监督的情况下，年龄在8周岁以下的儿童禁止对设备进行清洁和保养。
- 该设备及其电源适配器必须保存在8岁以下儿童无法触及之处。
- 违反规定使用可能导致设备损坏以及人员受伤。
- 该设备仅可与相匹配的电源插座连接——电源电压必须与设备型号铭牌上的参数相符。
- 该设备仅可配合以下电源适配器运行：“型号BI13-240050-Cd / FJSW1982400500”。
- 电源适配器的电源线或电源插头损坏时，严禁使用设备。
- 在每次清洁或维护前以及更换设备安放位置或运输时，应务必将电源适配器从插座上拔下。
- 当设备掉落或受损时，严禁使用。
- 在电气设备上进行的维修工作仅可由专业人员执行。违反规定维修可能对用户造成巨大的危险。
- 请勿坐在设备上或将任何物体放置于设备上。
- 请勿将异物插入到设备中。
- 请勿将设备上部浸入水或其他液体中。
- 请勿对设备过量注水。
- 请勿在容器注水状态下运输或倾斜设备。
- 请勿从电源线处拉拔电源适配器或用湿手将其从插座中拔出。
- 该设备仅可在完全装配好的状态下开始使用。
- 将设备放置于水平、干燥的表面上。
- 安置设备时，应确保其不会被碰倒并且不会有人被设备或电缆绊倒。
- 设备应与物体或墙壁侧面至少保持50厘米的距离。
- 最大安装海拔高度：2000米

- 严禁覆盖或堵塞通风口, 以避免设备过热/损坏。
- 室内相对湿度如果持续高于60 %, 特别是在冬季, 可能导致有害生物滋生。
- 设备特性及冷蒸发技术决定设备在正确使用情况下不会发生直接漏水, 无论是以滴水、蒸汽、雾气还是水垢沉积形态。
- 设备仅允许配合原装Venta配件运行。如果因外来添加物造成损害, Venta-Luftwäscher GmbH概不负责。
- 如果设备数日不使用、保持关闭或较长时间入库, 则必须将水箱中的水完全排空, 清除污垢残留物并干燥, 以防止异味, 或者静水或残留水中有生物滋生。
- 设备不使用时应将电源适配器从插座中拔掉。
- 设备周围环境不得明显潮湿。如果出现明显湿气, 请调低设备功率。如果无法调低设备输出功率, 请有间歇地使用设备。请注意防止吸水性材料(如地毯、窗帘、窗幔或桌布等)受潮。

供货范围

- 1 x Venta设备
- 1 x 瓶装抑菌剂 (50毫升)
- 1 x 快速入门指南
- 1 x 安全注意事项

如果有部件缺失或损坏, 请联系Venta服务团队或您当地的经销商。

标识

 安全注意事项: 请仔细阅读并遵守, 以防止人身伤害和财产损失。

 补充性信息

 实用窍门

按规定使用

这台Venta设备是一种用于室内空气加湿的家用电器。该设备不适用于室外。对设备任何其他类型的使用或更改均被视为违反规定使用。制造商对于由于违反规定使用所导致的损坏和受伤不承担任何赔偿责任。

违反规定使用

违反规定使用可能危害健康和生命。其中包括在以下条件下使用:

- 在有易爆和/或腐蚀性空气的空间内使用
- 房间中有高浓度溶剂
- 游泳池或潮湿区附近
- 室外

LW45 Comfort Plus

LW25 Comfort Plus

LW15 Comfort Plus

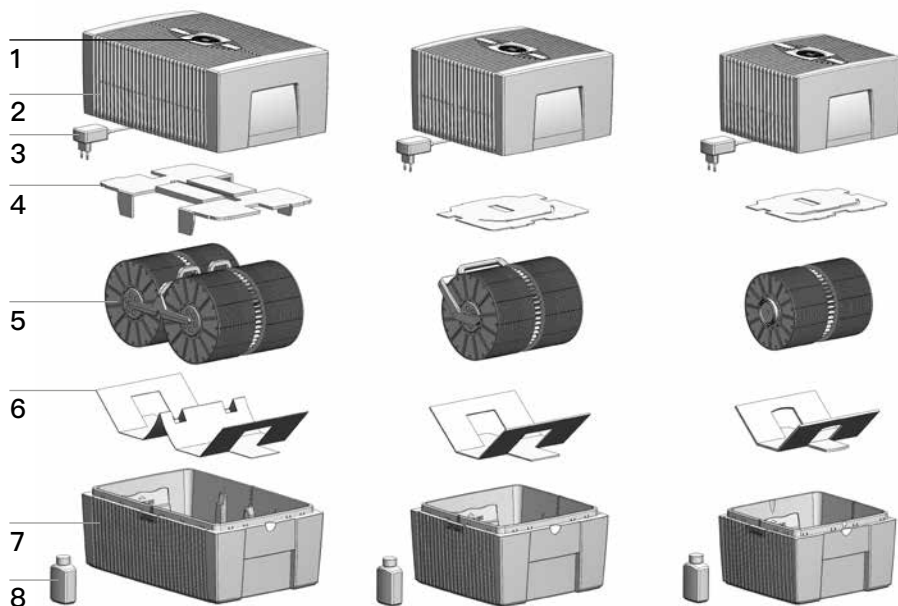

概览

- | | |
|--------------|----------------|
| 1 显示屏 | 5 加湿轮 |
| 2 设备上面部件 | 6 运输锁 |
| 3 电源适配器 (预装) | 7 设备下面部件 |
| 4 运输锁 | 8 瓶装抑菌剂 (50毫升) |

首次使用前

拆除设备包装并且将其安置好。将瓶装抑菌剂 (50毫升) **8**从纸盒内取出。卸下上面部件**2**。将运输锁**4**从上面部件**2**上卸下。将加湿轮**5**从下面部件上**7**卸下并移除运输锁**6**。

A

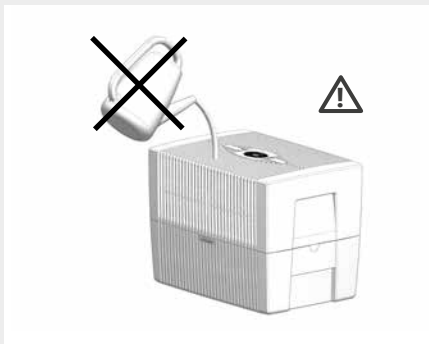
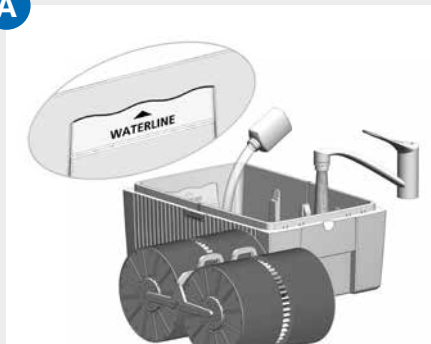

B

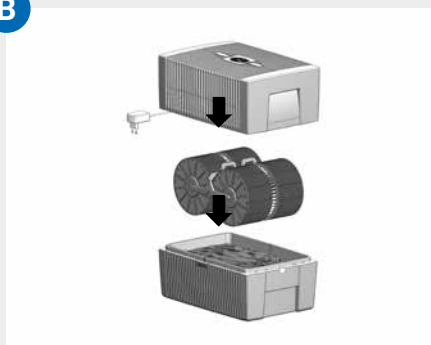

C

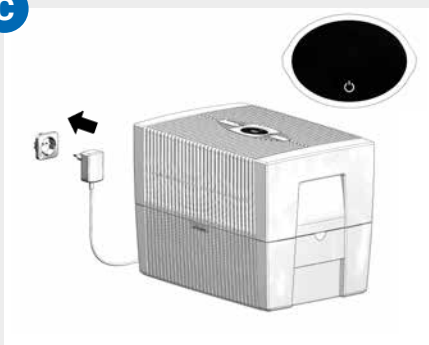

开始使用

- A 为下面部件7加注自来水至最大WATERLINE (“水线”) 标记, 然后添加50毫升抑菌剂8 (整瓶内容物)。

⚠ 严禁在装上上面部件的状态下加注设备!

i 添加抑菌剂非常重要, 因为由此可以最佳地进行空气加湿。

- B 将加湿轮5置入下面部件7, 然后将上面部件2装到下面部件7上。

- C 将电源适配器3的插头连接到电源, 然后短暂触摸显示屏1上的电源键以打开设备。

i 仅当设备已连接到电源时, 用于打开和关闭设备的电源键才会亮起。

显示、功能和设置



显示	功能
1 Humidity	显示室内 湿度 (0 - 99 %) 。
2 功率档位	显示 速度 1-2-3。
3 -和+	短暂触摸即可设置 功率档位 : -可降低, 而+则可提高速度。
4 SLEEP	睡眠模式 轻触开启, 长按3秒关闭。 开启: 设备转为风速1级, 仅睡眠模式键 亮起, 亮度减少。 轻触睡眠模式键, 接下来大约5秒钟, 可以访问以下显示/功能: <ul style="list-style-type: none">• 使用+和-键 改变风速1级 关闭: 长按睡眠模式键 约3秒退出睡眠模式, 所有显示/功能回到正常亮 度并可操作。
5 电源图标	短暂触摸电源键即可 打开或关闭设备 。

6 AUTO

短暂触摸AUTO键即可打开或关闭自动运行模式。

开: 显示屏中的AUTO持续闪烁, 设备根据室内湿度自动调节功率档位。

 打开AUTO时, HUMIDITY显示**1**中将双闪烁显示所需湿度(预设为50%), 然后重新显示测得的室内湿度。

 如果低于预设湿度多于5%, 风扇将在60秒钟后关闭, 速度显示**2**中不会显示任何功率档位。未在加湿空气。

关: 显示屏中的AUTO持续常亮, 设备根据所设置的功率档位1-3运行。

设置所需湿度30 - 70%:

将AUTO键按住3秒钟。HUMIDITY显示**1**持续闪烁。使用-或+键**3**设置所需湿度(以5%为步长)。重新按住AUTO键3秒钟, 直至HUMIDITY显示**1**中的闪烁灯光熄灭, 且重新显示测得的室内湿度。请确保自动运行模式已打开: 显示屏中的AUTO显示持续闪烁!

清洁和保养

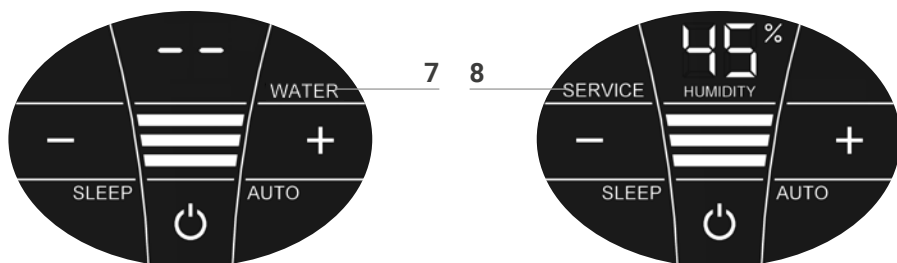

注意! 确保在执行一切措施时, 设备均已关闭并且电源适配器已从插座拔出!

显示 措施

7 WATER 卸下上面部件。为下面部件加注自来水至WATERLINE (“水线”) 标记。将上面部件装到下面部件上, 然后重新启动设备。

 一旦下面部件内水量过少, 设备将自动关闭, WATER显示出现。在HUMIDITY显示1中将有两条线闪烁, 而不显示室内湿度。

 要持续加湿室内空气, 建议及时加水。

8 SERVICE 卸下上面部件。将剩余水从下面部件中清空。冲洗下面部件和加湿轮。为下面部件加注自来水至最大WATERLINE (“水线”) 标记, 然后添加Venta抑菌剂(剂量请见瓶身背面刻度)。重新安装设备。触摸显示屏上的SERVICE显示**8**并按住3秒钟, 直至其熄灭。

 为确保完善卫生的持续运行, SERVICE显示将每14天提醒采取此措施。

 此措施随时都可依据需要执行, 及时并未显示SERVICE。然后只需触摸SERVICE显示**8**并按住3秒钟。下次又将在14天后显示SERVICE提醒。

水槽内和加湿轮上的所有残留物(白色、黄绿色或褐色沉积物或者变色)不会妨碍设备功能。半年度清洁时建议使用Venta清洁剂。请遵守Venta清洁剂随附的使用指南。

技术数据

型号	LW15 Comfort Plus	LW25 Comfort Plus	LW45 Comfort Plus
适用最大房间面积*	≤ 35 m ²	≤ 45 m ²	≤ 60 m ²
互动触摸显示屏	全系列		
颜色	亮白/亮黑		
风速档位	3 + 自动运行模式		
运行噪音 (1-2-3档)	24/34/44 dB(A)	24/34/44 dB(A)	24/35/45 dB(A)
耗电量 (1-2-3档)	3/5/8 瓦特		
电源电压	100-240 V, 50 / 60 Hz		
水箱容量 (最大)	5升	7升	10升
尺寸 (长×宽×高)	26×28×31 cm	30×30×33 cm	45×30×33 cm
重量	大约3 kg	大约3.5 kg	大约5.2 kg

* 房间高度上限2.5m

保留更改差错权

1

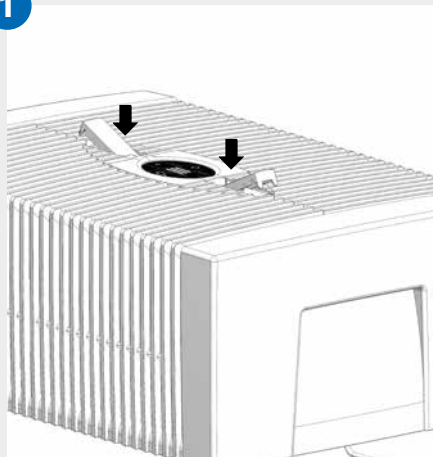

2

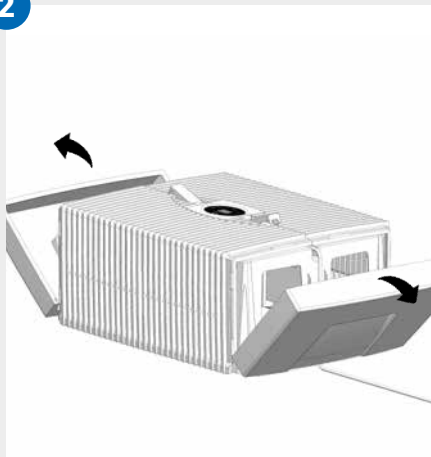

3

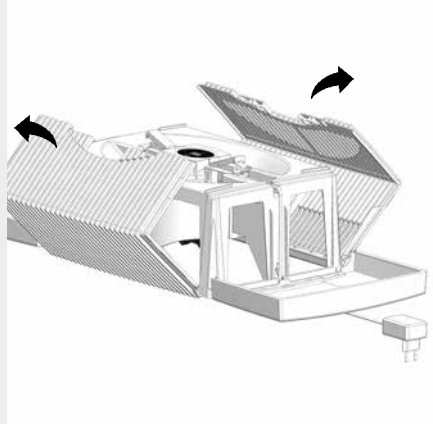

4

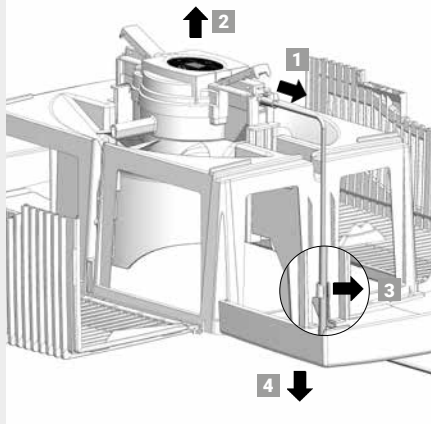

5

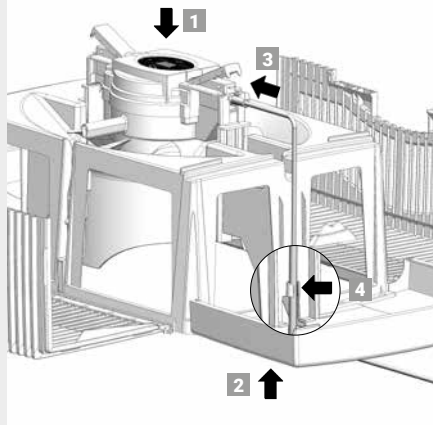

6

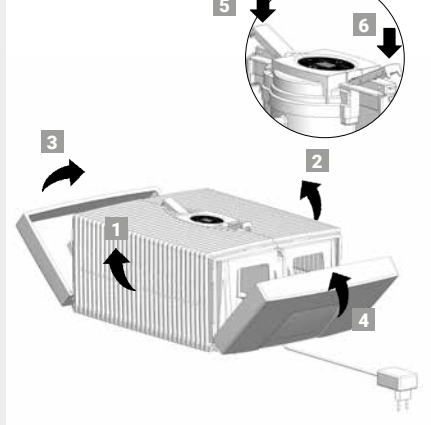

清洁设备上面部件



注意! 确保在执行一切措施时, 设备均已关闭并且电源适配器已从插座拔出!

-
- 01 将上面部件从下面部件上卸下。按压锁紧键, 使末端凸出。

 - 02 将侧面部件向外侧翻开。

 - 03 将有肋片的侧翼向外翻开。

 - 04 将电源适配器的插头从驱动单元上拔下 1。将驱动单元向上取出 2。将电源适配器的电缆从支架上松脱 3 然后通过上面部件的开口向下引出 4。



· 驱动单元和电源适配器不得拆开、浸入水中或接触液体!

- 装有风扇叶片的驱动单元和设备仅允许使用干布清洁!
- 拆开的上面部件可以使用流水清洁!
- 拆开的上面部件在组装前必须已绝对干燥!

-
- 05 将驱动单元装入上面部件, 注意面朝正确方向 1。将电源适配器的插头自下而上引过上面部件的开口 2 然后插入驱动单元, 直至卡入到位 3。将电缆固定在支架上 4。

 - 06 锁紧键外端必须凸出。将有肋片的侧翼 1 和 2 向上翻转, 然后是侧面部件 3 和 4。按压锁紧键外端, 将 5 和 6 上面部件重新正确锁住。

配件

配件可电话订购或在www.venta-air.com在线订购。

担保

Venta-Luftwäscher GmbH产品质量上乘，提供自购买之日起为期两年的担保，涵盖正确使用情况下出现的一切缺陷。如果发现材料或工艺瑕疵，请联系Venta服务团队或您的经销商。此外，Venta的一般担保条款也适用：www.venta-air.com

VENTA服务团队

您需要关于Venta设备的更多信息，想要进行咨询或订购配件吗？没问题：我们的Venta服务团队愿意为您效劳！请直接致电或者访问Venta网站：www.venta-air.com

回收和废弃处理



包装材料可重复利用。请以环保方式对包装进行废弃处理，送交回收站。



“打叉的垃圾桶”标识要求电气和电子旧设备应单独进行废弃处理（WEEE）。此类设备可能包含危害环境的物质。这些产品应交由指定的电气和电子设备回收站进行废弃处理并且禁止混入生活垃圾。由此，您也为资源和环境保护做出了贡献。详细信息请联系当地的政府机构。

儿童严禁玩耍塑料袋和包装材料，因为存在受伤和窒息危险。此类材料应妥善安全保存或以环保方式废弃处理。

疑难问题解答

 确保在执行一切措施时, 设备均已关闭并且电源适配器已从插座拔出!

.....显示屏显示E1?

由于上面部件的锁紧键未正确锁住, 设备已自动关闭。

 按压外端以正确锁住锁紧键。使用电源键关闭设备然后重新打开。

.....显示屏显示E2?

由于电机过载 (例如由于异物侵入等), 设备已自动关闭。

 **措施:** 卸下上面部件。请检查下面部件中的加湿轮以及上面部件中的风扇叶片是否能够顺畅转动。然后重新启动设备。

.....触摸显示屏时, 背景中可见“白色区域”?

在干燥的房间内, 可能存在静电, 导致显示屏背景中可见白色区域, 这并不会影响设备功能或可操作性, 也并非故障缺陷。

.....显示屏中不显示用于打开设备的电源键?

请检查电源适配器是否已连接到电源。

.....虽然电源适配器已连接到电源, 显示屏中却不显示用于打开设备的电源键?

 请检查电源适配器是否已牢固插接在驱动单元上。

措施: 卸下上面部件。检查是否正确就位 (见说明书: 清洁设备上面部件)。然后重新启动设备。

.....下面部件内虽然有水, 显示屏却显示WATER?

请检查下面部件内是否有足够的水和/或上面部件是否正确安装在下面部件之上。

 **措施:** 卸下上面部件。为下面部件加注自来水至WATERLINE (“水线”) 标记。将上面部件正确置于下面部件之上。

此过程中请勿使电源适配器夹在上面部件和下面部件之间。然后重新启动设备。

SERVICE AND SUPPORT

GERMANY

Venta-Luftwäscher GmbH
Weltestraße 5
88250 Weingarten
Tel.: +49 751 50 08 0
Fax: +49 751 50 08 20
info@venta-air.com
www.venta-air.com

BENELUX

Venta Benelux B.V.
Van Heemstraweg Oost 8
5301 KE Zaltbommel
Niederlande
Tel.: +31 4 18 54 13 43
info-nl@venta-air.com
www.venta-air.com

AUSTRIA

Stromayer
Elektro Service GmbH
Strohmayergasse 8
1060 Wien, Österreich
Tel.: +43 1 5961706
office@stromayer.at

FINLAND

Suomen Allergiakauppa
Länsiportintie 14
13430 HÄMEENLINNA
Finnland
Tel.: +358400855000
myynti@allergiakauppa.fi
www.allergiakauppa.fi

JAPAN

Venta Japan Co., Ltd.
Nihonbashi Daiei Building 7F
1-2-6 Muromachi Nihonbashi
Chuo-ku, Tokyo 103-0022
090-4129-0399
venta_support@kikuyalogi.com
www.venta-air.jp

KROATIEN

MR servis d.o.o.
Dugoselska cesta 5
10370 Rugvica, Kroatien
Tel.: +385060535355
info@mrservis.hr
www.mrservis.hr

SERVICE AND SUPPORT

www.venta-air.com/Service/Service-Support/

VENTA WORLD WIDE

www.venta-air.com/en_de/Venta-worldwide/

SWITZERLAND

Venta Luftwäscher AG
Binnenkanalstrasse 1247
9434 Au (SG)
Tel.: +41 41 781 15 15
Fax: +41 41 781 15 50
info-ch@venta-air.com
www.venta-air.com

LATVIA / LITHUANIA

SIA „BALTIJAS TIRDZNICĪBAS
UZŅĒMUMS“
Dārzaugļu iela 1-201,
Rīga LV-1012, Latvia
Tel.: +371 67790720
info@btu.lv

MALAYSIA / SINGAPORE

GA MAKMUR SDN BHD
No. 27, Jalan PP 11/4,
Alam Perdana Industrial Park, Taman
Putra Perdana, 47130 Puchong,
Selangor, Malaysia
Tel.: +603-8322 6628
Fax: +603-8322 6066
info@gasales.com.my

MONGOLIA

AERIS LLC, SUITE 316, Barilga
Architecture Building, Chinggis
Avenue, Oron Suuts Street, 2nd ho-
roo, Khan-Uul district, Ulaanbaatar,
Mongolia 17032
Tel.: +976-99101185,
+976-99096696
sales@aeris.mn
www.aeris.mn

USA

Venta Air Technologies, Inc.
US Headquarters
1952 McDowell Rd
Suite 204
Naperville IL 60563
Tel.: +1-888-333-8218
info-us@venta-air.com
www.venta-air.com/en_us

POLEN

QUADRA-NET Sp. z o.o.
ul. Jana Czocharalskiego 8
61-248 Poznań, Polen
Tel.: +48 616 102 098
infolinia@quadra-net.com

RUSSIA

Venta Russia TSK IMPORT
(offizieller Importeur)
124683, Moskau, Selenograd, 1505,
Raum III, Russland
Tel.: +7 499 733 10 10
Fax: +7 499 733 10 10
venta@venta.ru

SOUTH AFRICA

EUROCARE Wellness
5 Star Business Park, Unit 2, Persim-
mon Close, Honeydew, Johannesburg
Südafrika
Tel.: +27 11 888 3255
Fax: +27 11 888 9874
info@eurocarewellness.co.za

SOUTH KOREA

VENTA KOREA CO., LTD.
3/F., Seojin Bldg., 754,
Seolleung-ro, Gangnam-Gu, Seoul
135-948, Korea
Tel.: +82 22 03 40 114
Fax: +82 22 03 40 119

